

ИНТЕЛЛЕКТУАЛ ЁШЛАР – ВАТАНИМИЗ КЕЛАЖАГИ

Мухаммад
ал-Хоразми

АЛ-ЖАБР ВА
МУҚОБАЛА

$$x^2 - 10x + 21 = 0$$

$$R = \frac{\sqrt{4a^2 - 4bm}}{(a+b) - \frac{5}{2}(a+b)}$$



74
И 730

ЎЗБЕКИСТОН РЕСПУБЛИКАСИ
ОЛИЙ ВА ЎРТА МАХСУС ТАЪЛИМ ВАЗИРЛИГИ
ЎЗБЕКИСТОН ЁШЛАР ИТТИФОҚИ
ЎЗБЕКИСТОН РЕСПУБЛИКАСИ
ИСТЕЪДОДЛИ ЁШЛАРНИ ҚўЛЛАБ-ҚУВВАТЛАШ
«ХИМУБЕК» ЖАМҒАРМАСИ

Интеллектуал ёшлар – Ватанимиз келажаги

Олий ўқув юртлариаро конференция
ғолибларининг илмий ишлари тўплами

(5-китоб)

Интеллектуальная молодёжь – будущее нашей Родины

Сборник научных трудов победителей
межвузовской конференции
(книга 5)

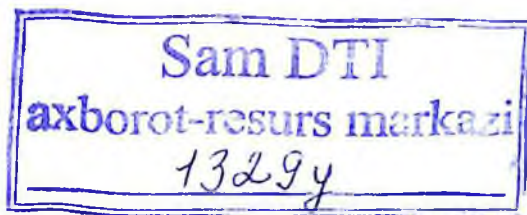

«ТА’ЛИМ НАШРИЙОТИ»
ТОШКЕНТ – 2018

УДК 371.10
ББК 74.00

Интеллектуал ёшлар – Ватанимиз келажаги:
Илмий ишлар тўплами / ЎзР Олий ва ўрта махсус
таълим вазирлиги, Ўзбекистон ёшлар иттифоқи,
ЎзР Истеъдодли ёшларни қўллаб-қувватлаш
Улуғбек жамғармаси; Тузувчи ва нашр учун
масъуллар проф. О. Салимов, проф. Қ. Куранбоев,
проф. Н. Халилов.
–Т.; «Ta'lim nashriyoti», 2018. 376 б.

УДК 371.10
ББК 74.00

*Ёшларимизнинг мустақил фикрлайдиган,
юксак интеллектуал ва маънавий салоҳиятга эга бўлиб,
дунё миқёсида ўз тенгдошларига ҳеч қайси соҳада
бўш келмайдиган инсонлар бўлиб камол топиши,
бахтли бўлиши учун давлатимиз ва жамиятимизнинг
бор куч ва имкониятларини сафарбар этамиз.*

Шавкат МИРЗИЁЕВ

ИСТЕЪДОДЛИ ЁШЛАР – БУЮК КЕЛАЖАК БУНЁДКОРЛАРИ

Буюк аллома, юлдузлар илмининг султони Мирзо Улуғбек «Ишга яраб қолса илминг бир муддат, Яна оширмоққа айлагил шиддат», деб бежизга айтмаганлар. Дарҳақиқат, дунёда илмдан, тафаккурдан устун келадиган қудрат йўқ. Инсонларнинг интеллектуал салоҳиятлари, ақлий имкониятлари, тафаккур кенгликлари чексиз ва чегарасиздир. Айнан бугун инсониятнинг таҳликали, мураккаб, ўта зиддиятли оламида тафаккур маҳсули ва масъулияти инсонларнинг ягона халоскори сифатида ўзини намоён этмоқда. Зотан, инсон ўзининг ақл ва тафаккури, ўзининг инсоний фазилатлари ва яратувчанлик хусусиятлари юртининг равнақи, халқнинг осуда ҳаёти, тўқ турмуш тарзи, орзу-умидларини рўёбга чиқаради, етарли ҳаёт шароитларини вужудга келтиради ва истикбол режаларини амалга оширади. Фақат ақл ва тафаккур орқали ёшларимиз буюк кашфиётлар, оламшумул ихтиролар қилади ва бутун инсоният ҳаётини тубдан ўзгартириб, буюк силжишлар содир этади.

Ҳар қандай жамиятнинг ривожланиши остида мавжуд илм-фаннинг бетўхтов таракқиёти ётади. Қайси мамлакатда фан-техника таракқиётига кўп эътибор берилса, унинг ривожланишига кенг имкониятлар яратилса, ўша ерда изчил ривожланиш, жиддий **Ренессанс** ходисаси юз беради, жамиятнинг умумий интеллектуал салоҳияти ошади. Одамлар ўз ҳаётларини ақл ва тафаккур асосида бошқариш орқали фаровон ва саодатли келажакни яратиш имкониятига эга бўладилар. Ана шундай мўъжизавий билимга асосланган шиддат, айтиш мумкинки, кейинги пайтларда Ўзбекистонда содир бўлмоқда.

Ўзбекистон Республикаси Президенти Шавкат Миромонович Мирзиёевнинг 2016 йил, 30 декабрь куни Ўзбекистон Фанлар академияси академиклари билан бўлган учрашуви бутун

мамлакат илм ахлида, ҳар бир фуқарода, айниқса ёшларимизда кўтаринки кайфият уйғотди, тафаккурида эса жиддий мафкуравий ўзгариш ясади. Чунки илмга, аниқ техника-технологияга ва гуманитар фанларга эътибор давлат миқёсига, унинг сиёсати даражасига кўтарилди. Сухбат чоғида Ўзбекистон фанининг йирик намояндалари, ўз соҳаларида мактаб яратган олимлар мамлакат тараққиётига боғлиқ бўлган жиддий муаммоларни кўтардилар. Учрашувда кўтарилган масалаларни эътиборга олиб, Президент Шавкат Мирзиёев Ўзбекистон Фанлар академиясини тубдан ислоҳ қилиш, жумладан, бир қатор тарқатиб юборилган илмий тадқиқот институтларини қайта тиклаш тўғрисида фармон чиқарди. Фанлар академиясининг раҳбарияти бутунлай ўзгартирилди. Айтиш мумкинки, бу Ўзбекистонда илм-фан тараққиёти маънавий юксалиш ва халқ манфаатлари ҳимоясига қаратилган бошқа соҳаларда янги уйғониш даврини, Ренессанс ходисасини бошлаб берди.

Албатта, ҳар қандай фан тараққиёти шаклланган илмий мактаблар, тўпланган тажрибалар ва амалга оширилган кашфиётларга боғлиқ эмас. Айнан амалдаги ана шу мактаблар ва тажрибаларни кўллаб-қувватлаш кучли, замонавий тафаккурга эга бўлган, жаҳон цивилизациясининг илғор ютуқларини тўла ўзлаштириб бораётган ташаббускор ёш олимлар янги авлодининг бугуни ва келажagini, уларнинг орзу ва мақсадлари, интилишлари ва изтиробларини назарда тутиш, иқтидорли ёшларни жиддий илмий кашфиётларга жалб этиш муҳим аҳамиятга эга. Шунинг учун ҳам Президент Шавкат Мирзиёев таълим тизимини тубдан ислоҳ қилиш, ижтимоий ҳаётнинг барча соҳаларига дахлдор бўлган юксак савияли илмга чанқоқ кадрларни тайёрлаш, шу асосда илмий-назарий жихатдан етук, фундаментал тадқиқотлар олиб боришга, оламшумул кашфиётлар қилишга қодир бўлган интеллектуал ёшларни вояга етказиш ишига жиддий эътибор бермоқда. Бу масала, хусусан, Ўзбекистон «Камолот» ёшлар ижтимоий ҳа-

ракатининг 2017 йил 30 июнь куни бўлиб ўтган IV курултойида килган маърузасида яккол кўзга ташланади. Жумладан, ёшлар харакатининг фаолият механизмини тубдан ўзгартириб, аниқ мақсадга йўналтирилган, ёшларнинг фидойилик, шижоат ва жасорат туйғуларини кучайтиришга кодир «Ўзбекистон ёшлар иттифоқи»га айлангириш тўғрисидаги ташаббуси ва фармонини бу борадаги жиддий ислохот дейиш мумкин.

Математика, амалий математика, механика, астрономия, физика, кимё, геология, биология, микробиология, селекция, генетика, тиббиёт ва бошқа фанларнинг назарий ва амалий жиҳатларини жаҳон стандартлари даражасига олиб чиқиш ва илмий кашфиётларни оламшумул ахамиятга эга бўлган талаблар даражасига кўтариш долзарб масала килиб қўйилди. Албатта, аниқ ва табиий фанлар тараккиётини ижтимоий-гуманитар фанларсиз тасаввур этиб бўлмайди. Ҳар қандай илмий тафаккур қанчалик аниқликни талаб этса, шунчалик кенг мушоҳадани, чуқур фалсафий тафаккурни, асосли мантикий хулосани ва, албатта, миллий ғояга асосланган сиёсий қарашларни такозо этади. Демак, замонавий олимлар, илм аҳли, хусусан, ёш истеъдодли тадқиқотчиларимиз ғоявий жиҳатдан баркамол, комил инсон хусусиятларига эга, ўз Ватани ва халкига ўта садоқатли, маънавий ва ахлокий жиҳатдан кўркем бўлмоқлари лозим. Ана шундай юксак интеллектуал салоҳиятга эга инсонга айланган олимгина миллат рамзига, ватан тимсолига, халқ обрў-эътиборига айланади.

Ўзбекистон Республикаси Президенти Шавкат Мирзиёевнинг мамлакатимизда фан-техника тараккиётини жадал суръатлар билан ривожлантириш, ўзбек миллий фанининг замонавий, ғоятда истеъдодли янги авлодини вояга етказиш борасидаги дастурий ғояларига жавобан Ўзбекистон Республикаси истеъдодли ёшларни қўллаб-қувватлаш жамғармаси ўзининг уставида белгиланган вазифалардан ва кўп йиллик тажрибалари асосида ўзининг фаолият дастурини қайтадан кўриб чиқди. Тўпланган таж-

рибалар асосида ва ҳозирги замон талаблари нуқтан назаридан истеъдодли ёшлар билан ишлаш, уларни қўллаб-қувватлаш, фан ва техника соҳасидаги жиддий янгиланишларда фаол иштирок этишга қаратилган ишларни баҳоли қудрат амалга оширмоқда. Қўлингиздаги мазкур тўплам жамғарманинг кенг миқёсли фаолияти йўналишларидан бири ҳолос. Ушбу тўплам Республика-мизнинг олий таълим муассасаларида илм олаётган энг иқтидорли, ўзининг бутун ҳаётини, тақдирини ва саодатли келажагини фан билан боғламоқчи бўлган талабалар, докторантлар ва ёш тадқиқотчи-ўқитувчилар Олий ўқув юртларинро конференция голибларининг илмий мақолаларидан иборат.

Тошкент кимё-технологиялари институти, Ислон Каримов номидаги Тошкент давлат техника университети, Тошкент тиббиёт академияси, Мирзо Улуғбек номидаги Ўзбекистон миллий университети, Тошкент давлат шарқшунослик институти ёш тадқиқотчиларининг илмий мақолалари ўзининг юксак савияда ёзилганлиги, илмий янгилиги, назарий хулосаларининг амалиёт билан боғланганлиги қувончли ҳолдир. Уларда илмий тадқиқот олиб бориш кўникмасининг етарли даражада шаклланганлиги, танланган мавзуларнинг долзарблиги, илмий муаммолар ечимини топиш салоҳиятининг юксаклиги кўзга яққол ташланади. Жумладан, А.Абдувалиев, С.Азимова, А.Ғаффорова, А.Насруллаев, А.Тошмухаммедов ва бошқаларнинг илмий ишлари янгилиги ва долзарблиги билан ажралиб туради. Мақолаларда муаллифларнинг ҳозирги жадал ижтимоий-сиёсий ҳаракатларга дахлдорлик туйғуси яққол сезилади. Фаннинг турли йўналишларидаги тадқиқотлар ҳозирги жараёнлар билан боғланганлиги, ҳар бир муаллифнинг мутахассислигидан қатъи назар Ватан ва халқ тақдирига садоқати, фахрланиш ҳис-туйғусининг юксаклиги билан ажралиб туради. Уларнинг замон талабларига катта эътибор билан қараётганликлари қувончли ҳолдир. Айрим ёш тадқиқотчилар ҳозирги ижтимоий-сиёсий жараёнларни ўз имкониятлари

доирасида чуқур таҳлил қилишга интилишгани бу фуқаролик бурчи ва миллий ғояга садоқатнинг аниқ кўринишидир. Жумладан, Ўзбекистон давлат жаҳон тиллари университети тадқиқотчи-ўқитувчиси М.Йўлдошеванинг «2017–2021 йилларда Ўзбекистон Республикасини ривожлантиришнинг бешта устувор йўналиши бўйича Ҳаракатлар Стратегияси» таҳлилига бағишланган мақоласи илмий-назарий жиҳатдан асосланганлиги ва ушбу Ҳаракатлар стратегиясининг барча йўналишларини аниқ ва қисқа ҳолда жиддий таҳлил этилганлиги билан ажралиб туради. Илмий мақоланинг сарлавҳасини эса давр шиори сифатида қабул қилиш мумкин. У «Ҳаракатлар стратегияси – буюк келажак стратегияси» деб номланади.

Ушбу шордан Ўзбекистон Ёшлар иттифоқи ўзининг турли тадбирларида, фестиваллари ва ижтимоий-сиёсий анжуманларида кенг фойдаланиши мумкин.

Хулоса қилиб айтиш мумкинки, Ўзбекистонда Давлат сиёсати даражасига кўтарилган фан ва техника тараққиётининг янги даври бошланди. Бу бир неча минг йиллик тарихий тараққиётнинг узвий босқичи бўлиб қолади. Зотан, бундай ҳодиса асрлар мобайнида шаклланган интеллектуал салоҳиятнинг бутунлай янги шароитлардаги янги уйғониш даврининг ўзига хос амалиёти ва кўринишидир.

Оқил САЛИМОВ

ГЛОБАЛЛАШУВ ШАРОИТИДА ЎЗБЕКИСТОНДА ЁШЛАРГА ОИД ДАВЛАТ СИЁСАТИНИНГ ИЖТИ- МОЙ-ХУҚУҚИЙ ЖИҲАТЛАРИ

АБДУВАЛИЕВ А.А.

ТПТИ 6 - босқич талабаси

Илмий раҳбар – **М.Ж.КАРИМОВА**



Ўзбекистон Республикасида мустақиллик йилларида навқирон авлодни ҳар томонлама етук инсонлар этиб вояга етказишга қаратилган кенг кўламли ислохотлар амалга оширилди. Ўтган йигирма беш йил давомида ёшларнинг конституцион ҳуқуқ, эркинликлари ва манфаатларини ҳар томонлама ҳимоя қилиш ва қафолатлаш, улар таълим-тарбиясидаги узвийлик, давомийлик ва изчилликни таъминлаш, ёшларнинг ташаббускорлиги, истеъдод ва қобилиятини рўёбга чиқариш, ҳар томонлама рағбатлантириш, ёшлар ташкилотлари фаолиятини кўллаб-қувватлашга устувор аҳамият қаратилди. Бунинг самараси ўларок ёшларимиз халқаро миқёсда ўтказиладиган турли нуфузли танловлар, фестиваллар, фан олимпиадалари, спорт мусобақаларида муваффақиятли иштирок этиб, буюк аждодларига муносиб воҳрис эканини дунё аҳлига намоён этиб келмоқдалар.

Инсон манфаатларини таъминлаш учун эса аввало одамлар билан, халқ билан мулоқот қилиш, уларнинг дарду ташвишлари, орзу-ниятлари, ҳаётий муаммо ва эҳтиёжларини яхши билиш керак.

Шавкат Мирзиёев

Ўзбекистон Республикасининг Биринчи Президенти Ислом Абдуғаниевич Каримов ёшларга оид давлат сиёсати бўйича амалиётга самарали татбиқ этилган илғор ғоя ва ташаббусларнинг муаллифи, ёшларга ғамхўр ва меҳрибон раҳнамо эди. Ёшлар сиёсатини амалга оширишда юзага келган турли мураккаб масалалар Президент асарлари, маъруза ва нутқлари, суҳбатларида ўз акси ва ечимини топган. Бундан ташқари, Биринчи Президентимиз раҳнамолигида болалар ва ёшларга оид 22 та қонун, Президентимизнинг 27 та Фармон ва Қарорлари, Вазирлар Маҳкамасининг 46 та қарори ҳамда 200 дан ортиқ меъриёрий-ҳуқуқий ҳужжатлар қабул қилингани, Олий Мажлис томонидан болалар ва ёшлар ҳуқуқларига оид 10 га яқин халқаро шартномалар ратификация қилингани ушбу йўналишдаги ишларда муҳим ҳуқуқий асос бўлмоқда.

Айниқса, 1991 йил 20 ноябрда қабул қилинган «Ўзбекистон Республикасида ёшларга оид давлат сиёсатининг асослари тўғрисида»ги қонун асосида ёшлар ҳуқуқ ва манфаатларини ҳимоя қилиш борасида кенг кўламли ишлар олиб борилди. Аммо таҳлилий ўрганишлар шуни кўрсатадики, давр тараққиёти ушбу қонун нормаларини бугунги кун талаблари асосида янада такомиллаштиришни талаб этади. Шу нуқтаи назардан мазкур қонунни янада такомиллаштириш, замон руҳига мослаштириш мақсадида парламент томонидан янги таҳрирда «Ёшларга оид давлат сиёсати тўғрисида»ги Ўзбекистон Республикаси қонуни 2016 йил 15 сентябрдан қучга кирди.

Мазкур қонун 4 боб, 33 моддадан иборат бўлиб, ёшлар бўйича давлат сиёсатининг мақсад ва тамойиллари, ёшларнинг ҳуқуқий ва ижтимоий муҳофазаси, таълим олиш ҳуқуқи, иқтидорли ёшларга нисбатан давлат қўмагини амалга ошириш каби долзарб масалалар қамраб олинган. Унда очиклик ва шаффоф-

лик, ёшларга оид давлат сиёсатини рўёбга чиқаришда ёшларнинг иштироки, уларнинг ташаббусларини қўллаб-қувватлаш ва рағбатлантириш, маънавий, ахлоқий ва маданий кадриятлар устуворлиги, ёшларнинг камситилишига йўл қўймаслик ёшларга оид давлат сиёсатининг асосий принциплари сифатида белгиланади. Бу бежиз эмас. Чунки ушбу тамойиллар ёшлар тарбиясида муҳим аҳамиятга эга.

Конуннинг яна бир муҳим жиҳати – ёшларга оид давлат сиёсатининг асосий йўналишлари алоҳида моддада белгилаб қўйилган. Унда ёшларнинг ҳуқуқ ва эркинликлари, конуний манфаатларини таъминлаш, маънавий, интеллектуал, жисмоний-ахлоқий жиҳатдан камол топишига кўмаклашиш ўз ифодасини топди.

Шунингдек, келажагимиз эгаларини ватанпарварлик, бағрикенглик, конунларга, миллий ва умуминсоний кадриятларга ҳурмат руҳида, кенг дунёқарашга эга қилиб тарбиялаш, терроризм, диний экстремизм, сепаратизм, фундаментализм, зўравонлик ва шафқатсизлик ғояларидан ҳимоя қилиш каби меъёрлар ўз аксини топган. Бундан ташқари, ёшларнинг ҳуқуқий онги ва маданиятини юксалтириш, иқтидорли, истеъдодли ёшларни қўллаб-қувватлаш ҳамда рағбатлантириш, тадбиркорликни ривожлантириш учун шарт-шароитлар яратиш, уларнинг бўш вақтларини мазмунли ташкил этиш, ёш оилаларни маънавий ва моддий жиҳатдан қўллаб-қувватлаш, улар учун муносиб уй-жой ва ижтимоий-маиший шароитларни яратиш бўйича комплекс чора-тадбирларни амалга ошириш борасидаги коидалар мустаҳкамланди, халқаро ташкилотлар билан ҳамкорликни ривожлантириш каби меъёрлар киритилди.

Конунда «ёшларга оид давлат сиёсати», «ёшлар (ёш фуқаролар)», «ёш оила», «ёш мутахассис», «ёшлар тадбиркорлиги» каби 5 асосий тушунчага таъриф берилган. Масалан, «ёшлар (ёш

фукаролар)» деганда. 14 ёшга тўлган ва 30 ёшдан ошмаган шахслар назарда тутилмоқда. «Ёш оила» деганда эса иккиси ҳам ўттиз ёшдан ошмаган эр-хотиндан ёхуд фарзанд (бола) тарбиялаб вояга етказётган ўттиз ёшдан ошмаган ёлғиз отадан ёки ёлғиз онадан иборат бўлган оила, шу жумладан, ёлғиз, бева эр (бева аёл) тушунчаларига аниқ таъриф берилган. Бугун фикр-мулоҳазаларимизни билдираётган мазкур ҳужжатда ёшларга оид давлат сиёсатини рўёбга чиқариш ҳамда унда иштирок этувчи органлар ва муассасалар батафсил ёритилган. Унга кўра, Вазирлар Маҳкамаси, маҳаллий давлат ҳокимияти органлари билан бирга, ёшларга оид давлат сиёсатини рўёбга чиқаришда бевосита қатнашадиган орган ва муассасалар тизими рўйхати келтирилмоқда.

Ёшларга оид давлат сиёсатини рўёбга чиқаришда иштирок этувчи давлат органлари ва муассасалари тизимига қуйидагилар қиради: таълимни давлат томонидан бошқариш органлари ва таълим муассасалари: давлат соғлиқни сақлаш тизимини бошқариш органлари ва соғлиқни сақлаш муассасалари; маданият ва спорт ишлари бўйича органлари; адлия органлари; муҳофаза ишлари бўйича органлар шулар жумласидандир.

Таълимни давлат томонидан бошқариш органлари ва таълим муассасалари: ёшларга оид давлат сиёсати соҳасидаги давлат дастурларини ва бошқа дастурларни ишлаб чиқиш ҳамда амалга оширишда иштирок этади; таълим сифатини оширишга, малакали кадрларни таёрлашга қаратилган норматив-ҳуқуқий ҳужжатларни ва бошқа ҳужжатларни ишлаб чиқишда иштирок этади; манфаатдор органлар ва муассасалар билан биргаликда ўрта махсус, касб-ҳунар ва олий таълим муассасалари битирувчилари бандлигининг таҳлилини амалга оширади ҳамда унинг натижалари асосида таълим муассасаларида мутахассисларни тайёрлаш, қайта тайёрлаш ва уларнинг малакасини ошириш бўйича

таклифларни ишлаб чиқади. Шу билан бирга, таълим сифатини ошириш ва ёшларни тарбиялаш, ўқув жараёнига таълимнинг замонавий шакллари ва усулларини жорий этиш бўйича чора-тадбирлар кўради; таълим муассасаларида ёшларнинг бўш вақтини мазмунли ўтказишни таъминлаш мақсадида спорт секциялари, фан, техника тўғараклари ва ижодий тўғараклар, клублар ташкил этади; ўз навбатида, ёшларнинг ҳуқуқий онги ва ҳуқуқий маданиятини юксалтириш, шунингдек, уларни маънавий-ахлоқий жиҳатдан тарбиялашга доир фаолиятда иштирок этади; имконияти чекланган ёшларга ижтимоий-психологик ва педагогик ёрдам кўрсатади; ёш фуқароларни ижтимоий реабилитация қилиш ва уларнинг ижтимоий мослашуви бўйича чора-тадбирлар кўради; ёшларга оид давлат сиёсатини рўёбга чиқаришда иштирок этувчи бошқа органлар ва муассасалар билан ҳамкорлик қилади.

Бугун мамлакатимизда кенг камровли ёшларга оид давлат сиёсатини амалга оширишда давлат ҳокимияти ва бошқарувчи органлари билан биргаликда нодавлат-нотижорат ташкилотлари ва фуқаролик жамиятининг бошқа институтлари иштироки йилдан-йилга кучайиб бормоқда.

Ёшларга оид давлат сиёсатини амалга оширишда мамлакатимиз ёшларининг энг йирик нодавлат-нотижорат ташкилоти – Ёшлар иттифоқининг алоҳида ўрни бор. Ташкилот тизимида «Камалак» болалар ташкилоти (10 ёшдан 14 ёшгача бўлган 2 миллион нафарга яқин аъзоси бор), шунингдек, таълим муассасалари ва меҳнат жамоаларида ташкил этилган 15 минг 600 дан ортиқ бошланғич ташкилот мавжуд.

Янги таҳрирдаги «Ёшларга оид давлат сиёсати тўғрисида»ги Қонунда ёшларнинг нодавлат-нотижорат ташкилотларини қўллаб-қувватлаш борасида ҳам аниқ механизмларни таклиф этапти.

Хусусан, унга мувофик, ёшларнинг нодавлат-нотижорат ташкилоти жисмоний ва (ёки) юридик шахслар томонидан ихтиёрийлик асосида ташкил этилган, даромад (фойда) олишни ўз иштирокчилари (аъзолари) ўртасида таксимлайдиган, ёшларнинг шахсий, сиёсий, иктисодий, ижтимоий ҳамда маданий ҳуқуқлари, эркинликлари ва қонуний манфаатларини рўёбга чиқаришни ҳамда химоя қилишни, шунингдек, ёшларнинг ижтимоий фаоллигини оширишни ўзининг асосий мақсадларидан бири деб билладиган, ўзини ўзи бошқарадиган ташкилотдир.

Давлат ёшларнинг нодавлат-нотижорат ташкилотларни моддий ва молиявий жиҳатдан қўллаб-қувватлайди, уларга қонун ҳужжатларида белгиланган тартибда таълим муассасаларининг бинолари, клублари, маданият саройлари ва уйларида, спорт иншоотларидан ва бошқа иншоотлардан фойдаланиш ҳуқуқини беради.

Ёшларнинг нодавлат-нотижорат ташкилоти ўз мулкида биноларга, иншоотларга, уй-жой фондига, ускуналарга, ашёларга, маданий-маърифий ва соғломлаштириш учун мўлжалланган мол-мулкка, ўз уставида назарда тутилган, фаолиятини моддий жиҳатдан таъминлаш учун зарур бўлган пул маблағларига, қимматли қоғозларга ва бошқа мол-мулкка эга бўлиши мумкин.

Ўн тўрт ёшга тўлган ёшлар нодавлат-нотижорат ташкилоти аъзоси бўлиши мумкин. Нодавлат-нотижорат ташкилотига аъзо бўлиш, аъзоликни йўқотиш шартлари ва тартиби, шу жумладан, ёшига кўра унинг аъзолигидан чиқиш шартлари тегишли нодавлат-нотижорат ташкилотининг уставида белгиланади.

Қонунда, шунингдек, ёшларни ижтимоий химоя қилиш мақсадида ёшлар учун ижтимоий хизмат фаолияти кўрсатилиши кўзда тутилган. Унга мувофик, ёшлар учун ижтимоий хизмат фаолиятининг йўналишлари ёш фуқароларга психологик-педа-

голик, юридик ёрдам кўрсатишни амалга ошириш ва маслаҳат бериш, имконияти чекланган ёш фуқароларга ижтимоий ёрдам кўрсатиш; ёш оилаларга ижтимоий ёрдам кўрсатиш, таълим ва меҳнат жамоаларида ёшларнинг ҳуқуқлари, эркинликлари ва қонуний манфаатларини рўёбга чиқаришга қўмаклашиш назарда тутилган. Ёш мутахассисларга янги иш жойига мослашишда, уларни тайёрлашга, қайта тайёрлашга ва уларнинг малакасини оширишга, шунингдек, қонун ҳужжатларида белгиланган тартибда уларни уй-жой билан таъминлашга қўмаклашиш белгиланган. Вояга етмаганлар учун ихтисослаштирилган ўқув-тарбия муассасаларида ижтимоий ёрдам кўрсатиш, озодликдан маҳрум этиш жойларидан ва ихтисослаштирилган ўқув-тарбия муассасаларидан қайтган ёш фуқароларни ижтимоий мослаштириш масаласига ҳам эътибор қаратилган. Ёшлар тадбиркорлигини ривожлантиришга қўмаклашиш; ҳуқуқий тарғибот, ёшларнинг ишга жойлашиши, таълим олиш ва касбий тайёргарлик, бўш вақтни ўтказиш, туризм ва спорт соҳасидаги имкониятлар тўғрисида хабардор этиш, ёшларнинг яшаш жойларида бўш вақтларини мазмунли ўтказишини ташкил этиш ва бошқалар қонуннинг ёшлар ҳаёти билан боғлиқ барча жабҳаларини кенг қамраб олаётганидан далолатдир.

Президент Ш.М.Мирзиёев томонидан ишлаб чиқилган Ҳаракатлар стратегиясида ёшлар муаммосига алоҳида эътибор берилган. Бу ҳукумат жадал тараққиётнинг янги даврида ёшларнинг ўрни ва ролини яна ҳам долзарб масала сифатида кўтарилди. Шу билан бирга Ўзбекистонда тараққиётнинг изчил сиёсати мавжудлигини кўрсатади.

Хулоса қилиб айтганда, янги таҳрирда қабул қилинган «Ёшларга оид давлат сиёсати тўғрисида»ги Ўзбекистон Респуб-

ликаси Қонуни глобаллашув шароитида ёшларимизни ҳар томонлама камол топадиган шахс, улар ҳуқуқ ва манфаатларининг ишончли ҳимоя қилиниши ҳамда интеллектуал салоҳиятини янада юксалтириш, иқтидор ва истеъдодларини рўёбга чиқариш, янгидан-янги ютуқ ва марраларни эгаллашга хизмат қиладиган муҳим ҳуқуқий асос бўлиб ҳисобланади.

Фойдаланилган адабиётлар:

1. «Халқ сўзи» газетаси. 2016 йил 15 сентябрь, № 182 (6617).
2. Ўзбекистон Республикаси Қонун ҳужжатлари тўплами. 37-сон (745) 2016 йил 19 сентябрь.

БУДУЩЕЕ БЛИЗКО ИЛИ О НОВШЕСТВАХ В ИННОВАЦИОННЫХ ТЕХНОЛОГИЯХ

АБДУКАДЫРОВ Б.

студент 1-го курса

Научный руководитель

ДАВРОНБЕКОВ Д.

кандидат технических наук, доцент кафедры
систем мобильной связи



Технические новшества становятся доступны для нас благодаря открытиям, происходящим в различных сферах нашей жизни и которые ёмко называются инновациями. В инновационном процессе различают несколько этапов/методов открытия нового. Сначала используется систематическое мышление и ведется поиск решений проблемы – этот этап называется **дедукцией**. Затем осуществляется систематический эксперимент и выбирается лучший из предложенных вариантов решения – этап **индукции**. Комбинация двух этих методов ведет к естествознанию и техническому прогрессу. В наше время появилась новая уникальная возможность исследований – это **метод моделирования**, с помощью которого можно любую гипотезу и любой эксперимент протестировать на основе виртуальной модели образа. Моделирование, таким образом, дает новый толчок развитию инноваций и открывает невиданные доселе возможности для исследований. Об этом часто напоминает и направляет внимание ученых Президент Республики Узбекистан

Там, где действие пассивно, бесполезно даже сильное знание. Бездействующее знание – что лук без тетивы

вы

Sam DTI

Аб-Замахшари

axborot-resurs marketi

17

1329y

Шавкат Мирзиёев. На его выступлениях перед однопартийцами как кандидата в Президенты и будучи уже Президентом 30 декабря 2016 года во время встречи с академиками республики особое внимание уделялось инновационным методам исследований.



Преобладающая часть инноваций имеет природные прообразы, то есть, жить человек учится у природы. И, говоря о жизнедеятельности человека, подразумеваются его отношения с тремя составляющими природы: **материей, энергией и информацией**. И именно в совершенствовании этих отношений строилась эволюция человека, и именно в этом заключаются цели и задачи современных исследований и инноваций. При этом природа нам подсказывает, что для оптимальной организации жизнедеятельности необходимо соблюдать три золотых правила:

1. Правило по управлению материей: отходы должны быть химически инертными, чтобы не мешать развитию. То есть, другими словами вся жизнедеятельность человека должна стать безотходной. А это означает, что мы должны научиться перерабатывать отходы нашего производства и быта, чтобы свести к минимуму их вмешательство в окружающую среду.

2. Правило по управлению энергией: человечество должно чувствовать себя обязанным обходиться с энергией экономно, как это происходит в природе. То есть, во-первых, мы должны на-

учиться рационализировать свое потребление энергии (элементарный пример, это замена лампочек накаливания на люминесцентные и светодиодные лампы), а во-вторых, перейти к менее затратным и опять же экологически чистым источникам энергии.

3. Правило по управлению информацией: эффективная информационная культура предполагает общедоступную возможность получения, обучения и применения знаний. Иначе говоря, информация должна быть доступна любому человеку в любое время в любом месте (разумеется, с учетом проблемы информационной безопасности).

Что касается управления материей, то в освоении обычных материалов человечеством уже достигнута высокая степень развития, и эпохальные открытия здесь труднодостижимы. Но сегодня на мировую сцену выходят микро- и нанотехнологии и открывают перед исследователями новый и пока необозримый мир технических материалов. И здесь человечество вновь оказывается в самом начале пути. Процесс синтеза получает невиданные возможности, обеспечивая миллионы новых комбинаций технических веществ. Сегодня химики могут не только изготавливать микрочастицы из разных веществ в миллиардных количествах, но и придавать этим частицам индивидуальные свойства, комбинируя свойствами стекла, керамики, пластика или металла.

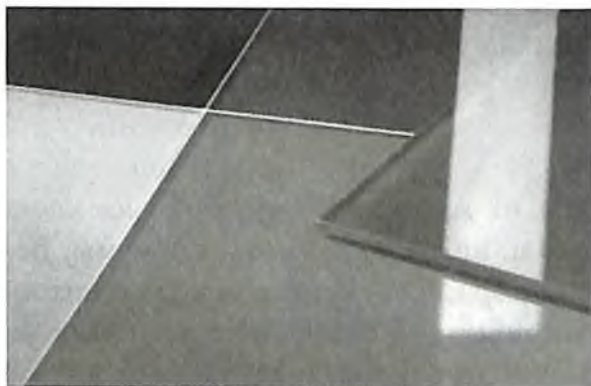

Чем ближе мы подходим к пределу добычи нефти и чем быстрее в мире возрастает потребность в энергии, тем большее значение приобретают альтернативные энергоносители. Одновременно растут требования к обычным видам топлива в части качества и отсутствия примесей. Связанный с этим рост затрат делает более привлекательным использование других альтернатив. В связи с этим многие передовые компании готовятся к эволюции топлива от обычного (на основе нефти), к синтетическому (из природного газа), а в дальнейшем – к топливу на основе биомассы. А в будущем, как предполагается, роль основного энергоносителя будет играть водород.



Наибольших изменений следует ждать в сфере информации. Здесь решающие процессы происходят как в области микроэлектроники, так и в наном мире живой природы. К этому присоединяется полный тайн феномен самоорганизации. Например, если структура молекулы содержит соответствующую информацию, она в состоянии самостоятельно образовывать структуры с функциональными свойствами. Молекулы организуются в работоспособные системы, из которых затем возникают клетки, в последующем – органы и, наконец, живые организмы, без воздействия извне. Похожим образом будут вести себя системы **«когнитивных компьютерных сетей»** и **«когнитивных сетей мобильной связи»**. Появятся самоорганизующиеся и самоуправляемые

системы связи и передачи данных. В области вычислительных систем нам предстоит сделать инновационный толчок фундаментального значения: преодоление классической концепции, базирующейся на алгоритмическом принципе и переход к концепции самоорганизующихся компьютеров. Как известно, каждый процесс в компьютере управляется алгоритмами, то есть запрограммированными указаниями проведения расчетов. Таким образом, методика, диагностика, интерпретация, знания о мире и, прежде всего, постановка цели сохраняются за человеком. Но такой подход изживает себя и уже не способен справиться с современными задачами. Для преодоления барьера сложности имеется только одно решение: значительную часть задач программирования человек должен перенести в вычислительную машину, а себе оставить лишь постановку цели. В связи с этим сегодня разрабатывается совершенно новая концепция вычислительной машины, так называемый «**органический компьютер**» (Organic Computing), в котором в центре будет находиться не арифметика и обработка данных, а целенаправленная координация больших полей различного рода сигналов, действий и структур. Вместо того, чтобы решать отдельные задачи друг за другом, компьютер теперь будет работать с целым комплексом проблем, а вместо того, чтобы работать на основе отдельных написанных вручную программ, вычислительные системы будут расти как растения, а привычный нам компьютер превратится в электронный организм.



Но говоря обо всех «прелестях» инноваций очень важно помнить, что вместе со знанием принципов эволюции возрастает власть и одновременно ответственность человека по отношению к природе. И чтобы ей не навредить, будут необходимы социальные и этические инновации, которые потребуют от человечества более строгой интеллектуальной добросовестности.

Использованная литература:

1. Инновации – будущее информационного общества / Т.Гансвиндт (Siemens AG), А.Гоголь (СПбГУТ). – Москва, 2008.

ҲАРАКАТЛАР СТРАТЕГИЯСИ – БУЮК КЕЛАЖАК СТРАТЕГИЯСИ

**ЙЎЛДОШЕВА
МАХФУЗАХОН**

Ўзбекистон давлат жаҳон тиллари
университети ўқитувчиси



Ҳар бир даврнинг ўз тараққиёт омиллари, эҳтиёжлари, талаблари ва ҳаётий тамойиллари мавжуд бўлгани каби ҳар бир замоннинг ўз зайли, карашлари ва муносабатлари, тафаккур тарзи бўлади. 2017 йилни эса Ўзбекистон ҳаётида муҳим сиёсий воқеалик рўй бергани, яъни тарихий тараққиёт ривожланишининг бутунлай янги босқичи бошланганлиги билан изохлашимиз мумкин. Ўзининг кучли ва кудратли сиёсий тафаккури ила бугунги тезкор замон билан ҳамнафас, миллий ва дунёвий эҳтиёжларни назарда тутган, жаҳон давлатчилигининг илғор тажрибаларини ва миллий хусусиятларимиз, кадриятларимизни ўзида жамлай олганлигини бугун замоннинг ўзи исботлаб турибди.

«2017–2021 йилларда Ўзбекистон Республикасини ривожлантиришнинг бешта устувор йўналиши бўйича «Ҳаракатлар Стратегияси»нинг қабул қилиниши орқали айна ана шу замонавий майдон ва ҳалқаро ҳамжамиятда кучли ички ва ташқи сиёсати, изчил позициясининг мавжудлиги билан Ўзбекистон ўз сўзини айта олди. Бу эса бар-

Замонавий билим ва касбухунарни пухта эгаллаган мустақил фикрлайдиган, доимо эл-юрт тақдирига дахлдорлик туйғуси билан яшайдиган, сиз азиз ёшларимиз, майдонга даядил чиқиб, бугунги кунда ҳаётнинг ўзи олдимизга қўйган вазифаларни ҳал этишига қодирсиз.

Шавкат Мирзиёев

чамизнинг юрагимизда бетимсол фахр туйғусини ўйғотганига шубҳам йўқ.

Шуни алоҳида қайд этиш мумкинки, ўзининг босиб ўтган тарихий 26 йиллик жараёнида Ўзбекистонда янги давлатчиликка асос солинди, ҳуқуқий демократик давлат, эркин фуқаролик жамияти шакллантирилиб, сиёсий, маънавий, иқтисодий соҳада туб бурилишлар ясалди. Айнан бундай улуғ кунлар саодати, инсонларнинг хурфикрликка таянган ҳолда жамиятда фаолият кўрсатишлари – тинчликнинг тотли мевасидир. Бугун оммавий ахборот орқали Ўзбекистон жаҳон ҳамжамиятининг тенг ҳуқуқли аъзосига айлангани, дунёнинг катта ва қудратга эга бўлган давлатлари юртимиз билан ҳисоблашаётганлиги ва умумдунёвий масалаларга тегишли фикр ва хулосаларининг инобатга олинаётганлигини кўриб қувонамиз. Ватанимиз пойдеворлари мустаҳкам, юртимиз осуда, халқимиз фаровонликка интилиш йўлида хизмат қилмоқда. Тобора кўркам манзаралар касб этиб бораётган бу ватаннинг мана шу мустаҳкам пойдеворларига таяниб, янги даврдаги янги тараққиётини таъминлаш вазифаси бугун бизнинг олдимизга қўйилган устувор вазифадир.

Юртбошимиз Ш.М.Мирзиёев томонидан ишлаб чиқилган «2017–2021 йилларда Ўзбекистон Республикасини ривожлантиришнинг бешта устувор йўналишлари бўйича Ҳаракатлар стратегияси билан танишар эканмиз, дастурни мамлакат истиқболи ва тараққиётига ҳар жиҳатдан тўла мос келадиган муҳим асос дея эътироф этишимиз мумкин.

Ҳаракатлар стратегиясининг 1-йўналишида Давлат ва жамият қурилиши тизимини такомиллаштиришнинг устувор йўналишлари алоҳида белгилаб берилган. Демократик ислоҳотларни чуқурлаштириш, мамлакатни модернизация қилишда Олий Мажлис ва сиёсий партияларнинг ролини янада кучайтириш лозимлиги, бу билан қонун устуворлигига эришиш орқали жамиятда бошқарувнинг эркин ва халқ ҳокимиятчилиги тамойилларини чуқурлаштиришга эришилади. Энг муҳими, давлат бошқаруви

тизимини либераллаштириш турли хилдаги кўринишларда учраётган ва жамиятнинг оғрикли нукталаридан бири бўлган бюрократик тўсиқларни камайтириш, давлат бошқарувида кенг жамоатчиликнинг фаол иштирокини таъминлаш билан бирга, очик жамият куриш, давлат ва фуқаро муносабатларини мустаҳкамлаш ғоялари илгари сурилган. Натижада эса Асосий Қонунимизда, давлатнинг ягона ва бирдан бир манбан халқ эканлиги, давлат халқ манфаатларини ҳимоя қилиши зарурлиги, айти пайтда эса халқ ўз мақсад ва интилишларини, орзу-умидларини давлат тимсолида кўриши баён этилганидек, дастурда инсонпарвар жамиятни вужудга келтириш асосий мақсад қилиб кўйилган.

2-йўналишда эса Қонун устуворлигини таъминлаш ва суд-ҳуқуқ тизимини янада ислоҳ қилишнинг устуворлиги белгиланган. Бунда суд тизимини демократлаштириш ва такомиллаштириш устувор вазифа сифатида белгиланиб, суд ҳокимиятининг чинакам самарадорлигини таъминлаш, суднинг нуфузини ошириш айнан зарурий шартлардан бири эканлигига эътибор қаратилган. Қабул қилинган барча қонунларнинг тўлақонли ва самарали ишлаши, фуқароларнинг ҳуқуқ ва кафолатларини ишончли ҳимоя қилиш масалалари, қонун устуворлигига эришиш орқали инсон манфаатларини ҳимоя қилиш, бу борада тегишли чора-тадбирлар кўриш масаласига жиддий эътибор қаратилганлигини кўришимиз мумкин. Олий Суд фаолияти борасида ўтказилиши лозим бўлган ислохотлар, унинг янгича тизимини вужудга келтириш масалалари илгари сурилганлиги эса фуқароларнинг қонуний манфаатларини ҳимоя қилиш борасидаги янгича қадам қўйилди десак, асло муболаға бўлмайди. Жумладан, маъмурий жинойят, фуқаролик ва хўжалик қонунчилигини такомиллаштириш орқали адолатли, халқчил, фуқаролар манфаатларини тўла ҳимоя қилишга қодир, уларнинг муаммоларини ўз вақтида ҳал қилиб бера оладиган суд тизимини вужудга келтириш кўрсатиб ўтилган.

Суд-ҳуқуқ тизимида қонунийликни янада мустаҳкамлаш, қонунга риоя қилиш ва қонун устуворлигига эришиш орқали суд ва судловнинг юксак маданиятига эришиш талаб этилади. Жиноятчиликка қарши курашиш, энг муҳими, ҳуқуқбузарликларнинг олдини олиш ҳамда профилактика тизимини янада тақомиллаштиришни тақозо этади. Шунингдек, юридик хизматни кўрсатиш тизимини мустаҳкамлаш билан суд-ҳуқуқ органлари фақатгина жазоловчи орган эмас, балки, фуқаролар манфаатини ҳимоя қиладиган, қонунлар доирасида хизмат қиладиган органга айлантириш механизминини юқори савияда ишлашини таъминлаш кўзда тутилади.

3-йўналиш. Иқтисодий ривожлантириш ва либераллаштиришнинг устувор йўналишлари. Ўзбекистон иқтисодий тараққиётга эришиш, иқтисодийнинг етакчи тармоқларини модернизация ва диверсификация қилиш ҳисобига ишлаб чиқарётган маҳсулотларнинг рақобатбардошлигини ошириш, мамлакатимизнинг экспорт салоҳиятини кучайтиришга қаратилган. Энг асосийси, қишлоқ хўжалигини модернизация қилиш, бу борада янги харидоргир маҳсулотларни етиштириш орқали жаҳон бозорига чиқишнинг янги йўналишларини жорий этиш назарда тутилган ва иқтисодийнинг бошқа тармоқ йўналишларида ҳам, жараёнларни изчил тарзда давом этишлигини таъминлаш мақсадида иқтисодийда давлат иштирокини камайтириш, хусусий мулк ҳуқуқини ҳимоя қилиш, унинг ҳажмини ошириш мулкка эгаллик қилиш самарадорлигига эришиш белгилаб қўйилган. Ҳудудий эҳтиёжлар ва манфаатлар нуктаи назаридан эса, вилоят, туман ва шаҳарларни ўз табиий географик имкониятлари, ер шароити ва деҳқончилик маданиятини ҳисобга олган ҳолда иқтисодий ривожлантириш чораларини кўриш талаб этилади.

4-йўналиш. Ижтимоий соҳани ривожлантиришнинг устувор йўналишлари. Аҳолини ижтимоий ҳимоя қилиш ҳар бир давлат ва мамлакат тараққиётига хизмат қилувчи улкан восита. Ахир ижтимоий жиҳатдан халқ ўз муаммолари ва ташвишлари

рига давлат оркали ечим топса, юртининг бугуни, эртаси ва келажагига ишонса, демак, ўша мамлакатнинг ёруғ истиқболи ва ўзининг кўзлаган ёруғ манзиллари бор дея айта оламиз. Бунда аҳоли бандлиги ва уларнинг кундалик турмуш шароитидаги реал даромадларини оширишга кўмаклашиш, яъни меҳнатга лаёқатли аҳоли учун янги иш ўринларини яратиш, меҳнат фаолиятининг янгича шакл ва турларини жорий этиш мақсад қилиб қўйилган. Албатта, соғлиқни сақлаш тизимини такомиллаштириш, хотин-қизларнинг ижтимоий-сиёсий фаоллигини ошириш билан жамиятимизда соғлом турмуш тарзини янада чуқурлаштириш масалалари ҳам илгари сурилган. Узоқ истиқболни мўлжаллаган, саодатли турмуш тарзини таъминлашга қаратилган, аҳолини арзон уй-жойлар билан таъминлаш, уларнинг ҳаёт шароитларини яхшилаш, йўл-транспорт, муҳандислик, коммуникация ва ижтимоий инфратузилмани модернизация қилиш, аҳолини юксак маданиятли яшаш шароитига эришиш чора-тадбирларини кўриш борасида эса дастур доирасида бошланган ишлар бугун ҳаётимизнинг ҳар бир жабҳасида кўриниб турибди. Бу ўринда бажарилган ва бажарилаётган ишларнинг фуқароларимиз учун қанчалик амалий аҳамиятга эга бўлаётганлигини эса жамиятнинг мамнун қиёфасига қараб англашимиз мумкин.

Ҳар томонлама етук ва баркамол инсонни тарбиялашга бўлган эътибор ва ёшларга оид давлат сиёсатини бутун чоралар билан такомиллаштирган ҳолда, айнан биз ёшларнинг жамиятда ўз ўрнимизни топишимизга юксак даражада хизмат қилиши назарда тутилганки, биз олий таълимда хизмат қилаётган ёш педагогларнинг ўз олдимизга таълим тараққиётига хизмат қилиш борасида бутунлай янгича ёндашиш вазифасини кўяди.

5-йўналиш. Хавфсизлик, миллатлараро тотувлик ва диний бағрикенгликни таъминлаш, чуқур ўйланган, ўзаро манфаатли ва амалий ташқи сиёсат соҳасидаги устувор йўналишлар. Бугунги глобаллашган дунё, турли минтақаларда давом этаётган мақсадсиз урушлар, кон тўкилаётган ва дунё

калкиб турган бир шароитда миллий хавфсизликни таъминлашга жиддий эътибор берилади. Ўзбекистонда 10 дан ортик диний конфессиялар, 130 дан ортик миллат ва элатлар яшаши, диний бағрикенглик, бу ўринда тинчлик ва барқарорликни таъминлаш, ўзаро ишонч, бир-бирини тушуниш, турли маданиятлар ва этнокодларни ҳурмат қилиш каби юксак инсоний фазилатларни янада чуқурлаштиришни такозо этади. Ўзбекистон деб аталувчи умумий уйимизда 32 миллион аҳоли жинсидан, иркидан, миллий мансублиги ва диний этнокодидан катъий назар истиқомат қилади. Демак, улар касб-кори, ёшлари ҳам ҳар хил. Лекин, максад – бир юрт тинчлигига ҳар бир фуқаро масъул эканлигини англаш, юрт-ватан тақдирига дахлдорлик ҳиссини кучайтириш ва уларнинг бу борадаги мажбуриятларини тушуниш механизминини яратишни такомиллаштириш.

Ўзбекистон ташки сиёсатида давлатларнинг суверен тенглиги, куч ишлатмаслик, куч билан таҳдид қилмаслик, чегараларимизнинг дахлсизлиги, низоларни тинч йўл билан ҳал этиш, бошқа давлатларнинг ички ишларига аралашмаслик, Ўзбекистон Республикаси Конституциясида белгилаб қўйилган. Шунингдек, халқаро ҳуқуқнинг умумэътироф этилган бошқа қоидалари ва нормаларига асосланиб, ўзаро ташки сиёсатнинг устувор йўналишларини ишлаб чиқиш муҳим вазифа қилиб қўйилган.

Президентимиз Ш.М.Мирзиёев томонидан ишлаб чиқилган «2017–2021 йилларда Ўзбекистон Республикасини ривожлантиришнинг бешта устувор йўналишлари бўйича «Ҳаракатлар Стратегияси» тарихий тажрибалар, ҳозир бажарилиши ўта муҳим бўлган вазифалар, мана шу белгиланган беш йил орқали эса узоқ йилларга мўлжалланган тарихий тараққиётнинг янги даврини очиб берди. Бу Ўзбекистон тарихида бутунлай янги саҳифа очиш билан бирга, айнан биз ёшларнинг ёруғ келажаги учун муҳим кафолат дастури бўлди десам, муболаға қилмаган бўламан. Эртамизга ишонч, қалбимизда ватанпарварлик, юртга

садокат, ўзлгимизга бўлган ҳурмат туйғуларимизни янада мустаҳкамлагани боис, Ўзбекистон ёшлари номидан баралла айта оламанки, Ҳаракатлар стратегияси – буюк келажак стратегиясидир!

Фойдаланилган адабиётлар:

1. Ўзбекистон Республикаси Президенти Ш.Мирзиёевнинг 2017 йил 7 февральдаги Фармони.
2. «2017–2021 йилларда Ўзбекистон Республикасини ривожлантиришнинг бешта устувор йўналиши бўйича «Ҳаракатлар Стратегияси» Дастури. Тошкент шаҳри. 2017 йил 7 феврал.

DASTURLASHNI O'QITISHDA FOYDALANILADIGAN INTERFAOL TA'LIM USULLARI



ABDUKARIMOV S.S.

4-bosqich talabasi

MAHMUDOV A.Z.

TATU

Aytish mumkinki, mamlakatimizda uzluksiz ta'limni isloh qilishning yangi davri boshlandi. Bu bevosita prezidentimiz Shavkat Mirziyoyevning zamonaviy sivilizatsiya talablari asosida sohani chuqur isloh etish, yangi pedagogik texnologiyalarni joriy etish siyosati bilan bog'liqdir.

Bizga ma'lumki, dasturlash tillarini o'qitish bir muncha qiyinchiliklardan iboratdir. Bu qiyinchiliklarni bartaraf etish uchun biz interfaol usullardan foydalanishimizga to'g'ri keladi.

Zamonaviy pedagogik texnologiya o'zining pedagogika va boshqa fan yutuqlari bilan bog'liq xususiy nazariyasiga ega: u birinchi galda o'quv-tarbiyaviy jarayonni ilmiy asosda qurishga yo'naltirilgan, o'qitishning axborotli vositalaridan, didaktik materiallardan, faol usullardan keng foydalanishga asoslangan o'qituvchi va talabalarning

birgalikdagi faoliyatiga zamin yaratadi.

Bolalar va yoshlarga maxsus fanlar, mamlakatimiz va jahon sivilizatsiya tarixini, xorijiy tillarni va zamonaviy kompyuter dasturlarini chuqur o'rganish vazifalari hali sifatli va to'liq holda yechiglani yo'q.

Shavkat Mirziyoyev

Ta'lim jarayonida interaktiv usullar, innovatsion texnologiyalar, pedagogik va axborot texnologiyalarini o'quv jarayonida qo'llashga bo'lgan qiziqish, e'tibor kundan kunga kuchayib bormoqda, bunday

bo'lishining sabablaridan biri, shu vaqtgacha an'anaviy ta'limda talabalarni faqat tayyor bilimlarni egallashga o'rgatilgan bo'lsa, zamonaviy pedagogik texnologiyalarda esa, ularni egallayotgan bilimlarni o'zlari qidirib topishlariga, mustaqil o'rganib, tahlil qilishlariga, hatto xulosalarni o'zlari keltirib chiqarishlariga o'rgatadi.

Hozirgi yetishib kelayotgan yosh avlod uchun dasturlash tillarini o'rganish va uni amalda tatbiq etish dolzarb vazifalardan biridir. Albatta, bu dolzarb vazifalarni bajarishda dasturlash tillarini o'rgatuvchi va o'z bilimini tekshiruvchi tizimlarning o'rni judayam muhim. Dasturlash tillarini o'rganishda judayam ko'plab o'quv qo'llanmalar, kitoblar, monografiyalar va uslubiy ko'rsatmalar ishlab chiqilgan. Bularni o'zlashtirishda o'quvchidan sabr, iroda va matonat talab etiladi. O'quvchiga bularni tezda o'rganishda zamonaviy pedagogik texnologiyalarni qo'llash zamon talablaridan biridir.

O'quv jarayonini faollashtirish, talabalarni mustaqil fikrlashlari va o'z fikrlarini bayon eta olishlari uchun dars jarayonida qo'llanishi mumkin bo'lgan zamonaviy pedagogik texnologiyalardan 5x5 usulini keltirib o'tamiz. Bu usul yordamida bir vaqtning o'zida 25 nafar talabani muayyan faoliyatga jalb etish orqali ma'lum topshiriq yoki masalani hal etish, guruh a'zolarining imkoniyatlarini aniqlash, ularning qarashlarini bilib olish mumkin.

C++ tilida dasturlash fanining laboratoriya mashg'ulotini olib borishda 5x5 usulidan foydalanish samaraliroq natija beradi. Bu usul talabalarni o'zaro guruh bo'lib ishlashga, ularning oldiga qo'yilgan muammolarni o'zlari mustaqil izlanib yechishga, o'z fikrlarini mustaqil bayon eta olish imkonini beradi.

Bu usuldan foydalanib dars o'tish talabalarni fanga bo'lgan qiziqishlarini ortishi va o'tilgan mavzu yoki berilgan topshiriqni tezda o'zlashtirish imkonini beradi. Bunda talabalarni guruhlarga bo'linib ishlashi o'qituvchi tomonidan berilgan topshiriqni bajarishda samarali natija berishi mumkin. Chunki har bir talaba tomonidan topshiriqni bajarish jarayonida turli fikrlar va g'oyalar chiqishi mumkin.

Quyida 5x5 usulining sxemasi keltirilgan:



1-rasm. 5x5 usulining sxemasi.

Sxemada keltirilganidek, guruh 5 ta kichik guruhlarga bo'linadi va har bir guruh uchun alohida topshiriq beriladi. Har bir guruh o'z topshirig'ini guruh ichida muhokama qilib, guruh bilan kelishgan holda topshiriqni bajaradi. Topshiriq bajarib bo'lingandan so'ng har bir guruh o'z topshirig'ini boshqa guruh a'zolari oldida taqdim etadi.

Dasturlashni o'qitish uchun ta'lim oluvchilarni birinchi navbatda guruhlarga ajratib olamiz:

1-guruh. Boshlovchilar (maktabning 7–9-sinf o'quvchilari). Bu bosqichdagi o'quvchilarning yoshini hisobga olgan holda quyidagi o'qitish usullarini qo'llashimiz mumkin:

- Puzzle (jumboq) usuli. Bu usulda o'qituvchi to'g'ri tuzilgan dasturni oladi hamda uni satrlari o'rnini almashtirib yuboradi va

o'quvchilarga taqdim etadi. O'z navbatida, o'quvchilar dasturning satrlarini to'g'ri dastur ko'rinishiga olib kelishlari kerak bo'ladi;

- Hand tracing (qadamlarni tekshirish) usuli. Bu usulda o'qituvchi biror to'g'ri tuzilgan dasturni olib, uni qadamma-qadam bajarilish jarayonini hamda o'zgaruvchilarning qiymatlari o'zgarishini jadval ko'rinishida ko'rsatib beradi. Bu usulning yutuqli tarafi o'quvchilar dasturni tushunishlari oson va unga qiziqishlari ortadi.

2-guruh. O'rta guruh (Akademik litsey va kasb-hunar kollejlari o'quvchilari). Ushbu guruhda o'quvchilar dasturlashdan xabardor bo'ladi. Bu guruh yoshidagilar uchun quyidagi usullarni qo'llash maqsadga muvofiq:

- Teamwork (jamoaviy ishlash) usuli. Ushbu usulda o'quvchilar kichik guruhlarga bo'linadi hamda har bir guruhga sardor tayinlanadi. O'qituvchi tomonidan kichik loyiha yoki masala o'rta tashlanadi va har bir jamoa o'z usulida yondashib natijaga erishishi lozim bo'ladi.

- Work in pairs (juft bo'lib ishlash) usuli. Bu usulda o'quvchilar juft-juft holda bo'linishadi va o'qituvchi tomonidan beriladigan topshiriqni birgalikda bajarishadi.

Yuqoridagi usullarning ikkisi ham o'quvchilarni jamoaviy ishlash va o'z fikrini jamoadoshlariga yetkaza olish qobiliyatini shakllantiradi. Undan tashqari dasturlashga bo'lgan qiziqishlari yanada ortadi.

3-guruh. Ilg'or guruh (Oliy ta'lim muassasalari talabalari). Ushbu guruh juda muhim hisoblanib, bunda talabalarni mustaqil ishlash qobiliyatini shakllantirish lozim bo'ladi. Bu guruh ta'lim oluvchilariga qisman yuqorida ta'kidlab o'tilgan usullarni ham qo'llash mumkin. Ammo «Automata approach» (Avtomatlashtirilgan yondashuv) usuli ko'proq samarali bo'ladi. Bu usulda talabalar berilgan topshiriqlarni avtomatlashtirilgan tizimlar yordamida tekshiradi va eng to'g'ri yechimga erishish darajasiga yetadi. Bunday tizimga <http://codeforces.com/> saytini misol qilib keltirishimiz mumkin.

Foydalanilgan adabiyotlar:

1. Назиров Ш.А., Бобокулов И.Х. Тестирующая система правильности программных решений для интеллектуальных соревнований. Саммит 2007.

2. Андреева, Е.В. Методика обучения основам программирования на уроках информатики. // Материалы курса «Методика обучения основам программирования на уроках информатики»: Лекции 1-8, – М.: Педагогический университет «Первое сентября», 2006. – 60 с.

3. Иванова, Л.В. Методика обучения программированию будущих учителей информатики.// Ученые записки ЕГПУ. Том 18. Серия «Физико-математические науки» Издательство ЕГПУ, 2010 г., 138 с.

4. Иванова, Л.В. Методические аспекты обучения программированию будущих учителей информатики. Материалы XII Международной научно-методической конференции «Информатика: проблемы, методология, технологии», Воронеж, 9–12 февраля 2012, том 2, 92–94.

ТАЭКВОНДОНИНГ ОЛИМПИА СПОРТ ТУРИ СИФАТИДА ШАКЛЛАНИШ ТАРИХИ

АБДУҚОДИРОВА Р.Ж.,
ЎзДЖТИ
1-курс талабаси



Мустақиллик йилларида юртимизда спортга жуда катта эътибор қаратилди. Бунинг оқибатида бир қатор спорт турлари жадал ривожланиб, мамлакатимиз спортчилари томонидан улкан ютуқлар қўлга киритилмоқда. Зеро, Ўзбекистон Республикаси Президенти Шавкат Мирзиёев «Барчамизга аёнки, жисмоний тарбия ва спортни ривожлантириш аҳоли саломатлигини таъминлашнинг муҳим омили бўлиб, аввало, ёшларни соғлом ва баркамол этиб тарбиялашда бекиёс аҳамиятга эга¹», – деб таъкидлаганлари бежиз эмас. Худди шундай мустақиллик йилларида кенг ривожланган спорт турларидан бири бу – таэквондодир. Таэквондо (корейсча: tae – оёқ, kwon – қўл, do – йўл, яъни оёқ ва қўлларнинг ҳаракат йўли) – спорт кураши туридир. Бунда эркак ва аёллар белгиланган майдончада ўз вазн тоифаларида (ҳимоя воситаларида) яккама-якка олишиш ва махсус машқларни бажариш маҳоратини намоиш этиш борасида якка ва жамоавий тарзда оёқ қўлларда зарбалар бериш ёки зарба ҳара-

Бирон ишни қилишга қасд қилган бўлсам, бутун зеҳним, вужудим билан боғланиб, битирмагунимча ундан қўлимни тортмадим.

Амир Темур

¹ Shavkat Mirziyoyev. Buyuk kelajagimizni mard va olijanob xalqimiz bilan birga quramiz. – Toshkent: «O‘zbekiston» NMIU, 2017. – 475 b, 488 b.

катларини кайд этиш бўйича мусобакалашадилар. Таэквондода мусобакалар 2 йўналишда – Халқаро таэквондо федерацияси (ITF; 1966 й. тузилган, 140 дан ортик мамлакат аъзо) ва Жаҳон таэквондо федерацияси (WTF; 1973 й. тузилган, 140 дан ортик мамлакат аъзо) йўналишларида ташкил этилади. Таэквондо асли корейс халқининг кураш тури ҳисобланади. Жанг санъати тарихи Кореяда икки минг йилларни ташкил қилади. У «Уч давлат» давридан (I–VII асрлар), Корея яримороли ҳудудида учта – Когуре, Пэкче ва Силла қиролликлари мавжудлигидан бошланади. Уларнинг ҳар бирида ўзининг жанговар тайёргарлик тизими мавжуд бўлган. Корея жанг санъатини шакллантириш ва ривожлантиришга Хитой анъаналари кучли таъсир кўрсатган.

Когуре давлатида «санбэ» яккакурашлар тизими мавжуд бўлган, унинг номланиши Хитойда эрамининг биринчи асрларида тарқалган кураш турини англатадиган «шоубо» иероглифларини ўқишдан иборат.

Пэкче қироллигида эса жанг санъати «субак» номи остида маълум бўлган ва ушбу қадимий тизимнинг элементлари бизнинг давримизга қадар субакдо шаклида сақланиб келган. Субак техникаси кўп вақт сир сақланган ва жуда чегараланган миқдордаги ўқувчиларга ўргатилган деб ҳисобланади. У илк бор Ли Дон Му «Муетобот хончжи» асарида муштлашиш жангининг усуллари мажмуаси ёритилганда, 1970 йилда очилди. Субакдо амалиётининг асосий максоди ҳаётга, унинг барча кўринишларида ҳурматни тарбиялашдан иборат. Хусусан, душман ҳаётини ҳам ҳурмат қилиш керак, унга яшаш учун имконият қолдириш билан ҳурмат кўрсатилган.

540 йилда Силла қироли Чин Хун бўлди ва у, нафақат ўз давлатини мустаҳкамлашни, балки уни бошқа икки давлат билан бирлаштиришни мақсад қилиб қўяди.

Бунинг учун аскарларнинг етишмаслигини, армиянинг асосий зарбдор кучларини юқори сифатда тайёрлаш орқали тўлдириш мумкин эди. Будда монахи (роҳиби) Бон Винга энг

кучли аскарларни танлаш, ўқитиш ва тарбиялаш вазифаси кўйилди ва унга «Хваранг» («яшнаётган ёшлар») деб ном беришган, чунки унга донгдор оилаларнинг 14–15 яшар бўлган ўсмир болалари танланган. Тинчлик даврида хваранлар субакка яқин бўлган жанг санъати мажмуини ўрганишган, мамлакатни бошқаришни ўрганишган, урушда эса, биринчи каторларда жанг қилишган ва мохир жангчи сифатида ўзларини намоён қилишган.

Хварангларнинг машғулоти, нафакат жангчилар маҳоратини такомиллаштиришдан иборат бўлган, балки йигитларни ҳар томонлама тарбиялашни, қиличбозликни ва камондан ўқ узишни ўз ичига олган. Ўсмирлар медитация билан шуғулланишган, ашулалар айтишган, шеърлар ўқишган, жангчи рақсларига тушишган, мамлакат тарихини ва Будда диний таълимотини ўрганишган. Бундай мажмуавий тайёргарликнинг вазифаси мукамал, баркамол шахсни тарбиялашдан иборат бўлиб – бу Вон Вангнинг бешта қондаларини – **қиролга садоқат, ота-оналарга ҳурмат, дўстлар билан софдиллик, душман олдида довюрлик, ўлдиришда фарқлай билиш** кабиларга мос равишда амалга оширилган. Шафқатсиз тренинг ва мақсадга йўналтирилган ахлокий тарбия хварангларни ўз даврининг энг яхши аскарлари қилиб етиштирган, уларнинг сони беш мингга яқин бўлган. Хваранглар ва Тан Хитойи ёрдамида 668 йилда Кореяни Силла атрофида бирлашиши содир бўлган ва Бирлашган Силла давлати барпо бўлган.

Хваранглар Бирлашган Силла давлатида (668–976 й.й.) ҳам Корея давлати асрида (976–1392 й.й.) ҳам армия ва давлат аппаратларида муҳим позицияларни эгаллашган.

Кореянинг яна бир миллий жанг санъати бўлиб, у энг катта даражада тхэккен ҳисобланган. Ушбу спорт турига оёқлар техникасини катта миқдордаги хилма-хил чалиш ва чил бериш арсенали характерли бўлган. Оёқлар билан айланиб зарба беришлар, тўғридан зарба беришларга караганда кўпроқ учрайди, чунки кўкрак кафасидан юқорига оёқлар билан зарба берилмай-

ди. Тхеккенда мушт билан зарба беришлар умуман йўк. Қўллар, кафт билан юзга ва томоққа кўндаланг зарбалар бериш ҳамда душманнинг кўлини ёки оёғини ушлаб олиш ва ундан кейин унга оёк билан кучли зарба бериш учун кўлланилган. Машқлар мобайнида ўқувчилар оёқларини тошларга, дарахтларга уриш билан ёки тиканлар устидан сакраб, машк килишган.

XVII–XIX асрларда Кореянинг жанг санъатлари деярли ривожланмаган: уларнинг айримлари ёддан чиқарилган, бошқаларининг сифат даражалари пасайган. 1910 йилда Корея мамлақати Япония империясининг бир қисми бўлиб қолади ва корейслар ҳаётининг барча жабҳаларига япон анъаналари кириб келган.

Корея 1945 йилда озод бўлганидан кейин миллий жанг санъатлари очикка чиққан, лекин уларни авлоддан-авлодга узатиш анъанаси йўқотилган, шунинг учун катта миқдордаги яқин турдош йўналишлар ривожланган бўлиб, уларнинг техник арсенали ўхшаш бўлса ҳамки, фалсафий тамойиллари ва маънавий асоси бўлмаган.

Кореяда урушдан кейинги 1950–1953 йилларда ягона миллий жанг санъатини барпо қилиш ғояси юзага келган бўлиб, у миллат руҳининг рамзи бўлиб қолиши керак бўлган. Ушбу ғояни генерал Чхве (Чой) Хон Хи 1955 йилда амалга оширган. Янги жанг санъати анъанавий корейс курашлари бўлмиш субак ва тхэккен асосида қаратэ элементларидан фойдаланилган ҳолда яратилган бўлиб, уни, ушбу усул яратувчиси Японияда ўрганган. Корейс миллий жанг санъати урушдан кейинги тўққизта мактаблар техникасини бирлаштирган, унификация қилинган варианты бўлди ва таэквондо – «қўллар ва оёқлар йўли» ёки «оёк ва мушт йўли» номини олган. Мазмунан, ушбу атама ўз ичига жанг санъатларининг ҳар хил турларини қамраб олган.

Таэквондо – спортнинг замонавий тури, фалсафий-маънавий илдизларга эга ва оммавий жисмоний тарбияга адаптация бўлган жанг санъатидир. 1972 йилда Чхве Хон Хи Сеулда ўзи ташкил қилган Халқаро Таэквондо Федерациясини Торонто шаҳрига

(Канада) олиб ўтиб кетган. Натижада, усулнинг номи Жанубий Корея аналогидан фарк қилиши учун ғарб услубида (таэквондо) айтиладиган бўлди. Халқаро Таэквондо федерациясининг (ITF) таъсири чегаралари эса торайди.

Шу билан бирга Жанубий Кореяда таэквондонинг ривожланиши муваффақиятли давом этди. 1972 йилнинг ноябр ойида Сеулда «Куккивон» таэквондосини тадқиқ қилиш, ўргатиш ва оммавийлаштириш Маркази очилган. 1973 йилдан буён шу ерда Умумжаҳон Таэквондо Федерациясининг штаб-квартираси жойлашган (WTF).

«Куккивон» томонидан ДАН даражаларини ва сертификатларни бериш расмий амалга оширилади, таэквондода рекордлар қайд қилинади, ўқув қўлланмалари нашр қилинади ва ўқув-методик видеофильмлар чиқарилади.

Таэквондо техникасида тхэккен учун хос бўлган оёқлар билан хилма-хил зарбалар бериш мажмуалари ва қаратэ элементлари бирлаштирилган. Таэквондо «қўллар ва оёқлар йўли» сифатида таржима қилиниши бекорга эмас. Ушбу синтетик тур, бир томондан, қадимги корейс жанг санъатини қайтадан тиклади, бошқа томондан эса – усулнинг техник арсенали элементларини ўз ичига олган ва уни уйғунлаштирган.

Таэквондо федерацияси. Ушбу конференция 1-жаҳон чемпионати ўтказилган вақтда ўтказилган бўлиб, унда 19 та мамлакатдан 200 нафар спортчи иштирок этган. Ушбу мусобақаларнинг ташкилотчиси Корея таэквондо ассоциацияси бўлган. Иштирокчи мамлакатлар вакиллари ва чемпионатнинг меҳмонлари янги ташкилотнинг World Taekwondo Federation (WTF) уставини қабул қилишди. Янги ташкилотнинг штаб-квартираси таэквондо умумжаҳон маркази бўлмиш «Куккивон» бўлди. **Халқаро миқёсида илк бор тан олинниши 1975 йилнинг 8 октябрь кунини содир бўлди.** Халқаро спорт федерациялари ташкилоти (GAISF) WTFни таэквондонинг жаҳондаги вакили сифатида эътироф қилган. GAISF ҳар бир спорт тури бўйича битта ташкилотни тан олади.

Таэквондо 1976 йилнинг апрель ойида Халқаро армия спорти кенгаши томонидан (GAISF) расмий спорт турининг 23-си сифатида тасдиқланди.

Халқаро Олимпия Кўмитаси (ХОК) Бош сессияси 1980 йил 17 июль куни Москва шаҳрида WTF ни олимпия олди тур сифатида тан олади.

Таэквондо 1981 йилнинг июль ойида Жаҳон ўйинларида биринчи марта махсус тур сифатида иштирок этган.

1985 йилнинг июнь ойида ХОК Ижроия кўмитаси томонидан Сеул шаҳрида (Жанубий Корея) 1988 йилги Олимпия ўйинларининг намоёниш килинадиган тури сифатида тасдиқланган.

1986 йилнинг май ойида Университет спорти Халқаро федерациясининг (FISU) Ижроия кўмитаси таэквондони талабалар ўртасидаги Жаҳон чемпионатлари дастурига киритган.

1988 сентябрида Сеул шаҳридаги (Жанубий Корея) Олимпия ўйинларида таэквондо намоёниш килинадиган тур сифатида иштирок этди.

1992 йилнинг август ойида таэквондо Барселона шаҳридаги Олимпия ўйинларида намоёниш килинадиган тур сифатида иштирок этди.

1994 йилнинг сентябрь ойида Париж шаҳрида Халқаро Олимпия кўмитасининг юбилей сессиясида WTF таэквондони Сидней олимпия ўйинларининг расмий дастурига киритиш бўйича бир овоздан қарор қабул қилди.

Таэквондо бўйича биринчи олимпия турнири 2000 йили Сидней (Австралия) шаҳрида ўтди. Унда юз нафар спортчи 4 та вазн тоифасида эркақлар (52 киши) ва 4 та вазн тоифаларидаги аёллар (48 киши) медаллар учун курашди. Австралия Миллий Олимпия кўмитасининг нашр қилган маълумотларига кўра, ушбу спорт мусобақаларига сотилган чипталарнинг миқдори 99,9% ни ташкил қилган. Ундан юқори кўрсаткичлар гимнастикада (100%), енгил атлетика ва триатлонда (99,92%) бўлган.

Афинадаги (Греция) 2004 йилги олимпия ўйинларида 4 та вазн тоифасида эркаклар ва аёллар ўртасида мусобакалар ўтказилди. Иштирокчиларнинг умумий сони 124 кишини ташкил қилди.

Таэквондо WTF Президенти Доктор Ким Ун Ен 2008 йили Хитойда бўлиб ўтган Олимпия ўйинларида мусобакаларнинг қондаларини ўзгартириш бўйича семинар қатнашчилари олдида сўзлаган нутқида «Таэквондони спорт сифатида ривожлантирар эканмиз, биз уни жаҳон олдида очиб берамиз. Таэквондони жанг санъати сифатида қолдириш жуда оддий бўлиб қолар эди», деган сўзлари, таэквондони замонавий спортдаги ривожланиши анъанасини белгилайди.

Ўзбекистонда таэквондо (ITF) 1989 йилдан оммавийлашган. Ўша йили Ўзбекистон таэквондо (ITF) федерацияси тузилган ва ИТФга қабул қилинган. Бу федерация 2000 йилда Ўзбекистон таэквондо (ITF) миллий ассоциацияси номи билан қайта рўйхатдан ўтказилган. Унинг вилоятларда бўлимлари тузилган, 40 дан зиёд таэквондо (ITF) клублари фаолият кўрсатади. Ҳозирги кунда 400 дан ортиқ мураббий 100 мингдан кўпроқ таэквондочилар билан шуғулланмоқда. Ўзбекистон Республикасида таэквондо (ITF) мусобақалари мунтазам ўтказилади ва ўзбекистонлик спортчилар халқаро мусобақаларда ҳам иштирок этишмоқда. Пўлат Усмонов, Валерий Пак, Виктор Николаев ва бошқалар таэквондо (ITF)нинг Ўзбекистондаги дастлабки тарғиботчилари бўлишган. Эндиликда улар етакчилигида Ботир Мамедов, Дмитрий Ним, Насриддин Толипов, Шахноза Шухратжонова, Алефтина Ким, Моисей Ногай каби ўнлаб спортчилар Осиё ва жаҳон чемпионатлари, нуфузли мусобақаларда совриндорлар қаторидан ўрин олишган.

Таэквондо (WTF) Ўзбекистонда 1990 йилдан оммавийлашган ва ўша йили Республика таэквондо (WTF) федерациясига асос солинган. Бу федерация 1992 йилда Ўзбекистон таэквондо (WTF) ассоциацияси номи билан қайта рўйхатдан ўтказилган ва

1993 йилда WTF га аъзо бўлган. Унинг вилоятларда бўлимлари бор, 10 та шаҳар таэквондо (WTF) клуби, туманлардаги тўғаракларида 400 га яқин мураббий 80 мингдан зиёд таэквондочилар билан машғулот олиб бормоқда. Ўзбекистонда таэквондо (WTF) мусобақалари мунтазам ўтказилапти ва спортчиларимиз халқаро мусобақаларда ҳам катнашапти. Олег Пак, Адик Ли, Алексей Кан ва бошқалар таэквондо (WTF) нинг юртимиздаги дастлабки тарғиботчилари бўлишган. Евгений Хан, Эдуард Хегай, Равшан Тошпўлатов, Умид Дадахонов, Санжар Мансуров, Наталя Микрюкова каби спортчилар Осиё ва жаҳон чемпионатлари, нуфузли мусобақаларда медалларни қўлга киритишган.

2016 йил Бразилиянинг Рио-де Жанейро шаҳрида ўтказилган XXXI ёзги олимпия ўйинларида юртимиз шарафини муносиб ҳимоя қилиш мақсадида Никита Рафалович – 80 кг, Дмитрий Шокин – 80 кг, Нигора Турсункулова – 67 кг вазн тоифаларида иштирок этувчи лицензияларни қўлга киритиб, гарчи медалли ўринларни қўлга кирита олмаган бўлсалар-да, халқаро мусобақалар доирасида жуда катта тажрибалар қўлга киритилди.

Кейинги пайтларда мамлакатимизда жадал ривожланиш руҳи тобора авжланаётган жисмоний тарбия ва спорт соҳасида ҳам катта силжишларга сабаб бўлмоқда. Айниқса Ўзбекистон Президенти Ш.Мирзиёевнинг спортга бўлган жиддий эътибори ушбу соҳа ривожига катта таъсир кўрсатмоқда.

Фойдаланилган адабиётлар:

1. Мирзиёев Ш.М.. Буюк келажакимизни мард ва олижаноб халқимиз билан бирга курашимиз. – Тошкент: «Ўзбекистон», 2017. – 475 б.

2. Бабак Ю.М., Константинова Ю.А., Волкова И.Н., Пашков И.Н., Мутев А.В. Таэквондо: Методика построения тренировочного процесса в начальных и учебно-тренировочных группах. Киев, 2010, 88 с.

3. Зацнорский М.В. Физические качества спортсмена. М., Физическая культура, 1970, 199 с.
4. Куликов А.Н. Таэквондо. М., Агентство ФАИР, 1997, 320 с.
5. Лигай В. Таэквондо – путь к совершенству. Т., Шарк, 1994, 159 с.
6. Платонов В.Н., Булагова М.М. Физическая подготовка спортсмена. К., 1995, 320 с.
7. Малиновский С.В. Моделирование тактического мышления спортсмена. М., ФиС, 1981, 192 с.
8. Цой Хонг Хи. Таэквондо. М., 1993, 762 с.
9. Е.И. Глебов., Чой Сунг Мо. Путь таэквондо. Ростов-на-Дону, Феникс, 2003, 320 с.

ИҚТИСОДИЁТНИНГ РАҚОБАТБАРДОШЛИГИНИ ТАЪМИНЛАШДА КОРХОНАЛАР ФОЙДАСИДАН ОЛИНАДИГАН СОЛИҚЛАРНИ ҲИСОБЛАШ ТАРТИ- БИНИ ТАКОМИЛЛАШТИРИШ МАСАЛАЛАРИ



**АБДУЛЛАЕВ ДИЛМУРОД
АЛИЯР ЎҒЛИ**

1-боскич магистратура талабаси
Илмий раҳбар – ЎРМОНОВ Ж.
Солиқ академияси

Ўзбекистон республикаси Президенти Ш.М.Мирзиёевнинг Ўзбекистонни 2017–2021 йилларда ривожлантиришга доир «Ҳаракатлар стратегияси»да иқтисодий соҳага, хусусан, солиқ турига жиддий эътибор берилди. Бу, айтиш мумкинки, Давлат молия ва солиқ сиёсатининг бутунлай янги даврини бошлаб берди. Дарҳақиқат, иқтисодиётни модернизациялаш шароитида солиқлар давлат томонидан иқтисодиётни тартибга солишнинг самарали воситаларидан бири ҳисобланади. Иқтисодиётнинг давлат томонидан солиқлар орқали тартибга солиниши давлат бюджетини шакллантириш, солиқ солиш воситасида жамиятдаги иқтисодий жараёнларнинг ривожланишига таъсир кўрсатиш ус-

Бизнинг асосий вазифамиз – Ёшларнинг ўз салоҳиятини намоён қилиш учун зарур шароитлар яратиш, зўравонлик гоёси «вируси» тарқалишининг олдини олишдир.

Шавкат Мирзиёев

луби ҳисобланади. Шунингдек, солиқлар мамлакат иқтисодиёти ривожланишининг муҳим омили ҳисобланади. Мамлакат иқтисодиётининг ривожланиши бевосита солиқ тизимига боғлиқ бўлади. Шу сабабли, мамлакатимизда мустақилликнинг даст-

лабки йиллариданок барча соҳалар сингари солиқ соҳасида ҳам кўплаб ислохотлар амалга оширилди. Бу борада олиб борилган ислохотлар натижасида бугунги кунда тадбиркорлик субъектлари учун қулай солиққа тортиш тизими яратилди. Мамлакатимизда тадбиркорлик субъектлари учун яратилган қулай солиққа тортиш тизими иқтисодий тизимнинг жадал суръатлар билан ривожланиши учун хизмат қилмоқда.

Мамлакатимиз Президенти Ш. Мирзиёев таъкидлаганларидек: *«2016 йил якунлари бўйича ялти ички маҳсулот 7,8 фоизга, саноат маҳсулоти ҳажмлари – 6,6 фоизга, қурилиш-пудрат ишлари – 12,5 фоизга, чакана савдо айланмаси – 14,4 фоизга, хизматлар – 12,5 фоизга ўсди. Давлат бюджети ялти ички маҳсулотга нисбатан 0,1 фоиз миқдорида профицит билан ижро этилди. Ташиқ савдо айланмасининг ижобий сальдоси таъминланди. Инфляция даражаси прогноз параметрларидан ошмади ва 5,7 фоизни ташиқил этди»¹.*

Бундан кўриниб турибдики, мамлакатимиз иқтисодий тизимнинг барча соҳалари ривожланмоқда. Шунингдек, давлат бюджети профицит билан бажарилмоқда. Давлат бюджети профицит билан бажарилиши мамлакатимизда яратилган қулай солиқ тизими орқали солиқларнинг ўз вақтида давлат бюджетига тушаётганлиги билан бевосита боғлиқ.

Бугунги кунда макроний иқтисодий барқарорликни янада мустаҳкамлаш ва иқтисодий ўсишнинг юқори суръатларини сақлаб қолиш, давлат бюджет ижросини профицит билан бажарилишини ҳамда ҳудудларни барқарор ижтимоий-иқтисодий ривожлантиришни молиялаштириш учун маҳаллий бюджетларни етарли маблағлар билан таъминлаш давлатимиз олдида турган энг муҳим вазифадир. Ушбу вазифаларни ҳал қилиш учун белгиланган солиқларнинг ўз вақтида ва тўлиқ бюджетга тушишини таъминлаш муҳим ҳисобланади. Шунинг учун, корхоналар фойдасидан

¹ Мирзиёев Ш.М. «Танқидий таҳлил, қатъий тартиб-интизом ва шахсий жавобгарлик – ҳар бир раҳбар фаолиятининг кундалиқ қондаси бўлиши керак». – Тошкент: «Халқ сўзи» газетаси, 2017 йил 16 январ, 11-сон.

олинадиган солиқларни ҳисоблаб чиқаришда солиқ солинадиган базани аниқлаш ва солиқни ҳисоблаб чиқаришнинг амалдаги ҳолатини янада такомиллаштириш зарур.

Ўзбекистон Республикаси Президентининг 2017 йил 7 февралда «Ўзбекистон Республикасини янада ривожлантириш бўйича ҳаракатлар стратегияси тўғрисида»ги ПФ-4947-сонли Фармони қабул қилинди. Мазкур Фармон билан «2017–2021 йилларда Ўзбекистон Республикасини ривожлантиришнинг бешта устувор йўналиши бўйича Ҳаракатлар стратегияси» тасдиқланди. Ушбу Ҳаракатлар стратегиясининг учинчи устувор йўналиши «Иқтисодий ривожлантириш ва либераллаштиришнинг устувор йўналишлари» деб номланиб, 2017–2021 йилларда мамлакатимиз иқтисодий ривожланишининг асосий йўналишларини белгилаб берди. Шунингдек, ушбу йўналишда мамлакатимизда келгуси беш йилда олиб бориладиган солиқ сиёсатининг асосий йўналишлари қуйидагилардир:

- ▶ солиқ юқини камайтириш;
- ▶ солиққа тортиш тизимини соддалаштириш сиёсатини давом эттириш;
- ▶ солиқ маъмуриятчилигини такомиллаштириш;
- ▶ тегишли рағбатлантирувчи чораларни кенгайтириш.

Бундан ташқари, мазкур Фармон билан «Халқ билан мулоқот ва инсон манфаатлари йили»да амалга оширишга оид Давлат дастури тасдиқланди.

Ўзбекистон Республикасини ривожлантиришнинг мазкур устувор йўналишлари бўйича Ҳаракатлар стратегиясининг учинчи йўналишида белгиланган солиққа тортиш тизимини соддалаштириш сиёсатини давом эттириш вазифаси ҳамда «Халқ билан мулоқот ва инсон манфаатлари йили»да амалга оширишга оид Давлат дастурида белгиланган солиққа тортиш базасини ҳисоблаш жараёнини соддалаштириш, ягона базадан ундириладиган солиқ ва бошқа мажбурий тўловларни унификация қилиш вазифаларининг ижросини таъминлаш мақсадида корхоналар фойдасидан олинадиган солиқларни такомиллаштириш зарур.

Ўзбекистонда корхоналар фойдасидан олинадиган солиқлар таркибига юридик шахслардан олинадиган фойда солиғи ва ободонлаштириш ва ижтимоий инфратузилмани ривожлантириш солиғини киритишимиз мумкин. Юридик шахслардан олинадиган фойда солиғи умумдавлат солиқлар таркибига киради. Бунда, юридик шахслардан олинадиган фойда солиғи бўйича ундирилган солиқ суммаси Республика бюджетига келиб тушади. Ободонлаштириш ва ижтимоий инфратузилмани ривожлантириш солиғи маҳаллий солиқлар таркибига киради. Бунда, ободонлаштириш ва ижтимоий инфратузилмани ривожлантириш солиғи бўйича ундирилган солиқ суммаси маҳаллий бюджетларга келиб тушади, яъни ушбу маблағ маҳаллий давлат ҳокимияти органлари томонидан фойдаланилади.

Юридик шахслардан олинадиган солиқларни ҳисоблаб чиқаришда солиқ солинадиган базани аниқлаш жуда мураккаб ҳисобланади. Юридик шахслардан олинадиган фойда солиғини ҳисоблаб чиқаришда солиқ солинадиган базани аниқлаш тартибини кўриб чиқсак. Фойда солиғини ҳисоблаб чиқаришда солиқ солинадиган базани аниқлаш ҳисоб-китобини қуйидаги жадвалда кўришимиз мумкин:

1-жадвал

Солиқ солинадиган база ҳисоб-китоби

Солиқ солинадиган база	=
Юридик шахслардан олинадиган фойда солиғи тўлангунга қадар фойда (зарар)	-
Ўзбекистон Республикаси Президентининг ёки Ўзбекистон Республикаси Вазирлар Маҳкамасининг қарори асосида солиқ тўловчи томонидан бошқа шахслардан текинга олинган пул маблағлари	-

Солик солинадиган база	=
Сугурта шартномалари бўйича сугурта товони (сугурта суммаси) тарикасида олинган маблағлар	-
Мақсади бўйича фойдаланилганда харажатлар пайдо бўлмайдиган бюджетдан берилган субсидиялар	-
Бюджет ва давлат мақсадли жамғармалари олдидаги қарзининг конун ҳужжатларига мувофиқ ҳисобдан чиқарилган суммалари	-
Нотижорат ташкилотларининг бошқа даромадлари	-
Товарларни (ишларни, хизматларни) таннархидан паст баҳоларда реализация қилишдан ва текин беришдан зарарлар	+
Солик тўловчи томонидан бошқа шахслардан текин олинган мол-мулк, мулкый ҳуқуқлар, ишлар ва хизматлар	+
Давлатнинг кўчмас мулкидан фойдаланганлик учун ижара ҳақининг энг кам ставкаларидан келиб чиқиб ҳисобланган ижара ҳақи миқдорини шартномада белгиланган ижара ҳақи миқдоридан ошган суммаси	+
Ҳисобот (солик) даврининг солик солинадиган базасига киритиладиган харажатлар	+
Олиниши лозим бўлган (олинган) дивидендлар	-
Олиниши лозим бўлган (олинган) фоизлар	-
Нотижорат ташкилотларининг мол-мулкни оператив ижарага беришдан олинадиган даромадлари, асосий воситалар ва номоддий активларни молиявий ижарага беришдан олинадиган даромадлари	+
Солик солишдан озод қилинадиган фойда	-
Солик солинадиган фойдани камайтириш	-

Юқоридаги жадвал маълумотларидан кўриниб турибдики, фойда солиғининг базасини аниқлаш жуда кўп босқичлардан иборат ҳамда мураккабдир. Бунда алоҳида эътиборга олади-

ган жихат, тўлов манбаида солиқ солинадиган даромадлар бўйича алоҳида ҳисоб-китоб қилиниши, яъни дивиденд ва фоиз кўринишидаги даромадлар алоҳида-алоҳида ҳисоб-китоб қилиниши, бундан ташқари, ушбу даромадлар резидентлар ва норезидентлар гуруҳига ажратилиб кўрсатилиши, шунингдек, нотижорат ташкилотлари томонидан солиқ солинадиган ва солиқ солинмайдиган бошқа даромадларининг кўрсатилиши солиқ солинадиган базани ҳисоб-китоб қилиши мураккаблаштиради. Бу эса солиқ тўловчиларга солиқ солинадиган базани аниқлашда ноқулайликлар туғдиради.

Ободонлаштириш ва ижтимоий инфратузилмани ривожлантириш солиғи бўйича ҳам солиқ солинадиган базани аниқлаш тартибини қуйидаги жадвалда кўриб чиқамиз.

2-жадвал

Солиқ солинадиган база ҳисоб-китоби

Солиқ солинадиган база	=
Соф фойда	-
Ўзбекистон Республикаси Президентининг ёки Ўзбекистон Республикаси Вазирлар Маҳкамасининг қарори асосида солиқ тўловчи томонидан бошқа шахслардан текинга олинган пул маблағлари	-
Суғурта шартномалари бўйича суғурта товони (суғурта суммаси) тариқасида олинган маблағлар	-
Мақсади бўйича фойдаланилганда харажатлар пайдо бўлмайдиган бюджетдан берилган субсидиялар	-
Бюджет ва давлат мақсадли жамғармалари олдидаги қарзнинг қонун ҳужжатларига мувофиқ ҳисобдан чиқарилган суммалари	-
Нотижорат ташкилотларининг бошқа даромадлари	-
Олиниши лозим бўлган (олинган) дивидендлар	-

Кўшимча фойда солиғини тўловчилар учун соф кўшимча фойда суммаси	-
Нотижорат ташкилотларининг мол-мулкни оператив ижарага беришдан олинadиган даромадлари, асосий воситалар ва номоддий активларни молиявий ижарага беришдан олинadиган даромадлари, роялти	+

Юқоридаги жадвалдан келиб чиқиб, ободонлаштириш ва ижтимоий инфратузилмани ривожлантириш солиғи бўйича ҳам солиқ солинадиган базани аниқлашдаги муаммолар ва тушунмовчиликларга тўхталиб ўтсак. Ободонлаштириш ва ижтимоий инфратузилмани ривожлантириш солиғи бўйича солиқ солинадиган базани аниқлаш бир мунча соддарок бўлса-да, юридик шахслардан олинadиган фойда солиғи базасини ҳисоб-китоб қилиш босқичларини такрорлайди. Бундан ташқари, икки солиқ турининг базаси аниқланиши бир-бирига боғлиқ ҳисобланади. Соф фойдани аниқлашда ҳам бир қатор муаммоларга дуч келинади. Ободонлаштириш ва ижтимоий инфратузилмани ривожлантириш солиғи бўйича солиқ солинадиган базани аниқлашда соф фойда солиқ тўлангунга қадар фойдадан юридик шахслардан олинadиган фойда солиғи суммаси чегирилган ҳолда аниқланади. Соф фойда корхона молиявий натижаларини шакллантиришда солиқ тўлангунга қадар фойдадан юридик шахслардан олинadиган фойда солиғи ҳамда фойдадан олинadиган бошқа солиқлар ва мажбурий тўловлар чегирилган ҳолда аниқланади. Бундан кўри-ниб турибдики, солиқ ҳисоботи шакллари ва молиявий ҳисобот шакли кўрсаткичлари бир-бирига мувофиқ эмас.

Шунингдек, юридик шахслардан олинadиган фойда солиғи базасини аниқлашда солиқ солинадиган базадан дивиденд ва фоиз кўринишидаги даромадлар чегириб ташланади. Бунга сабаб, «Солиқ кодекси»нинг 156-моддасида дивидендлар ва фоизларга тўлов манбаида солиқ солиниши белгиланган, яъни мазкур даромадларга солиқ солиш

дивиденд ва фоиз кўринишидаги даромадларни тўлаб берувчи юридик шахс томонидан фойда солиғи ушлаб қолнади ва бюджетга тўлаб берилади. Ободонлаштириш ва ижтимоий инфратузилмани ривожлантириш солиғи бўйича солиқ солинадиган базани аниқлашда солиқ солинадиган базадан олинishi лозим бўлган дивидендлар чегириб ташланади. Бунга сабаб, «Солиқ кодекси»нинг 296-моддасида солиқ солинадиган база олинishi лозим бўлган (олинган) дивидендлар суммасига камайтирилиши белгиланган. Бунинг натижасида олинishi лозим бўлган (олинган) дивидендлар суммасига ободонлаштириш ва ижтимоий инфратузилмани ривожлантириш солиғи солинмасдан қолмоқда.

Мазкур муаммоларни бартараф этиш, корхоналар фойдасини солиққа тортиш тизимини ва солиққа тортиш базасини ҳисоблаш жараёнини соддалаштириш, шу билан бирга солиқ қонунчилиги барқарорлигини таъминлаш мақсадида, фикримизча:

– юридик шахслардан олинадиган фойда солиғи ҳамда ободонлаштириш ва ижтимоий инфратузилмани ривожлантириш солиғи бўйича солиқ солинадиган базани бир хил қилиб белгилаш мақсадга мувофиқ;

– юридик шахслардан олинадиган фойда солиғи бўйича солиқ солинадиган базани ҳисоб-китоб қилиш тартибини соддалаштириш, яъни олинishi лозим бўлган дивидендлар ва олинishi лозим бўлган фоизлар кўринишидаги даромадларни бириктириб, тўлов манбаида солиқ солинадиган даромадлар кўринишида акс эттирилиши мақсадга мувофиқ;

– ободонлаштириш ва ижтимоий инфратузилмани ривожлантириш солиғи базасини ҳисоблаб чиқаришда олинishi лозим бўлган (олинган) дивидендлар суммасини киритиш, бунда «Солиқ кодекси»нинг 296-моддасига тегишли ўзгартириш киритилиши, яъни солиқ солинадиган базани камайтириш назарда тутилган суммалар таркибидан олинishi лозим бўлган (олинган) дивидендлар суммасининг чиқариб ташланиши мақсадга мувофиқ.

Фойдаланилган адабиётлар:

1. Мирзиёев Ш.М. «Танқидий таҳлил, қатъий тартиб-интизом ва шахсий жавобгарлик – ҳар бир раҳбар фаолиятининг кундалик қондаси бўлиши керак». – Тошкент.: «Халқ сўзи» газетаси, 2017 йил 16 январь, 11-сон.

POTENTIALS FOR CONSTRUCTION

M. PARDAYEVA

Independent researcher



The human being should have a chance to acquire spatial imagination and make a spatial imagination in all spheres of his or her activity. No constructor can fully imagine a complicated mechanism or machine in his/her mind. However, in the process of construction the general view of some elements, their other features can be defined through drawing different drafts, making calculations. As a result, the main idea born in designing will lead to great changes. The spatial imagination leaves the drawing behind, consolidates it by drawing the thought image on the paper. This feeds the idea for defining the thought image and checking interrelations between some elements, later it helps to continue the work on designing and making spatial imagination. In particular, it requires the use of up-to-date computers to hypothesize and upload the images in his/her mind into it quickly. Along with the spatial imagination and thought, it is necessary to have skills to transfer the imaginative ideas onto the paper as well. One of the tasks to identify the above mentioned potential is graphics literacy. In the process of designing the

The strategy of innovative development of the country and its mechanisms are, firstly, closely connected with the efficient use of intellectual and scientific-technical potentials created in this country.

Shavkat Mirziyoyev

ideas of constructor, architect, designer are not only described but considerable calculations are also made. Calculation of such static and aerodynamic powers is a separate direction. In order to carry out such operations, ideas of the constructor, architect or designer have to be reflected on the paper. These ideas are described on the paper in the form of a draft. And drafts should be described according to appropriate rules. The success of designing activity in the process construction depends on this, indeed.

The word «Konstruksiya» – Latin word «construction», it has the meanings «collecting, accumulating, structure, construction or building».

By constructor we understand – a specialist, engineer making the design of machines, mechanisms, buildings and some parts of these.

Reconstruction – it means the change (return) of multi-element detail into a single-element detail.

Elements of construction. Training the person meeting the requirements of contemporary scientific-technical progress, developing their graphics literacy, spatial imagination and creative thought is remaining as one of today's and tomorrow's actual problems. Every detail, fixture, machine, buildings, etc. connected with construction will be connected spatial imagination and creative thought, i.e. connected with innovations.

The graphical image in the creative activity of the person fulfils to interrelated tasks. Firstly, the draft is a specific instrument of thinking, secondly, it is a tool proposing the idea. While introducing the new construction or modernizing existing ones it is necessary to fulfil different technical, production, technological, economical and other such kind of requirements. These requirements are the following:

- simplification of existing construction;
- implying the requirements of design into the construction;
- comprehensive use of consistency features of materials;
- proper selection of the form of the surface in furnishing the

surface with the aim of reducing the wastes and producing the new waste technology;

- reducing the handiwork in furnishing works;
- retrenchment of materials;
- increasing the service life of surfaces.

The idea of new construction is created firstly, its draft will serve as a tool for describing the idea of the constructor. One can create the image of the new item in his/her mind, then give it using the method of graphic description through the mind. The success of the construction activity in the process of design will depend on it. The graphics literacy is considered as one of the fields of creative activity emerging clearly in the life of the human. The graphic image in the creative activity of the human fulfils two interrelated tasks. Firstly, the draft is a specific instrument of thinking, secondly, it is a tool proposing the idea. That's why we will learn separately the graphic features in the construction activity.

The process of construction consists of this stages:

- 1) The preparation stage, here technical needs are determined;
- 2) In the stage of solving the problems in this field one will analyze scientific information, select the tools and variants for solving the latter;
- 3) The newly born ideas will be compared and the most acceptable ones will be selected;
- 4) The construction will be arranged using the graphic tools of information and the solution will be checked.

Main discrepant from others feature of problem solution related to designing is that, despite having multi choice variants of solutions, it is characterized by fulfilment of certain technical-technological, economical requirements on the proviso of the matter.

Nowadays there are several graphic applications. For instance, there are many conveniences and advantages in doing design works with the help of software AutoCAD. If one wishes to make additions to the form of some detail or model, proper and efficient use of available

panels of the software will give more than expected results. Using the software options, we can easily and efficiently describe the things we thought about very quickly, not only in 2 dimensions but also in 3 dimensions as well.

It is known that machines and mechanisms consist of technical details. And details consist of simple items. We can easily design the clear image of details consisting of several simple items on the basis of our experience, design several projects in a required level.

Projecting details of machines and mechanisms is a complicated and creative process, the constructor has to solve several important problems taking into account their tasks in the mechanisms.

Providing the solidity of the detail, stiffness resistance, convenience in production from the point of technology, having the least weight and others are among these matters.

Solution of this problem is connected with the efficient use of expedient geometric forms, surfaces and items in the detail as well.

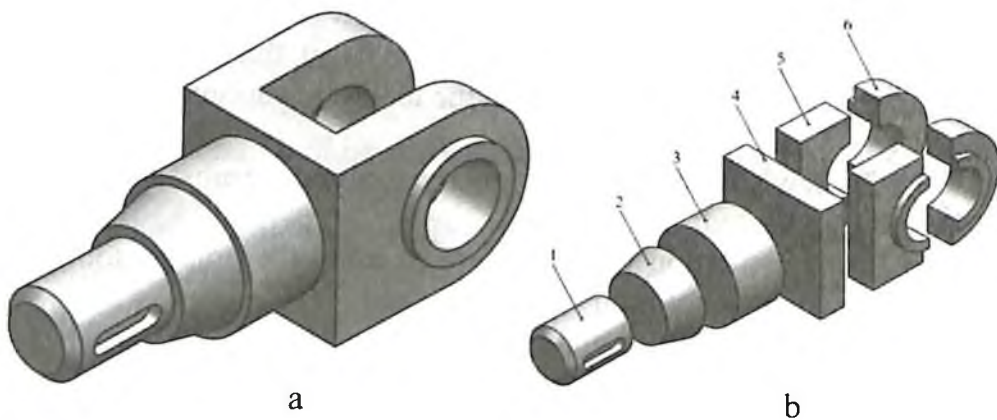

Picture 1

Even though the detail consists of complex surfaces, the constructor widely uses the simple geometric items in designing.

Analysing the detail given in pictures 1-a and b above, one can find out that they consist of the following elements: 1-curve cylinder for the dowel, 2-cut circular cone, 3-straight circular cylinder, 4-rectangular parallelepiped, 5-two semi-cylinder hole exhausted parallelepiped, 6-two semi-hole exhausted half cylinder.

Problems of construction means – change in form and content of this or that detail, fixture, machine and buildings. By these changes it is required to add new constructive elements to details, mechanisms, fixtures and machines, reconstruct its parts, create the new type providing efficiency and convenience in comparison with previous one.

Used literature

1. Valiyev A.N. va boshqalar “Chizmachilikda konstruksiyalash asoslari”. T., 2013-y.

2. J.N. Yodgorov, N.J. Yodgorov Maktabda proeksion chizmachilikni kompyuter vositasida o’qitish // Pedagogik mahorat. –Toshkent.: 2007. – №2.

3. T. Rixsiboev «Kompyuter grafikasi». – Toshkent.: 2006.

4. H.To’rayev ”Algebraik egri chiziqlar va sirtlarni berilgan geometrik shartlarga asosan konstruksiyalash metodikasi” mag. dissert. T.: 2014-y.,17–20-betlar

ТАШҚИ ДЕВОРЛАРНИНГ ЗАМОНАВИЙ ТЕЖАМКОР ЭНЕРГИЯСИ ҚУРИЛМАЛАРИ



**АБДУШУКУРОВ АКРАМ
АБДУШУКУРОВИЧ**

3-босқич талабаси
Илмий раҳбар – **АХМАДИЁРОВ У.С.**
ТАҚИ

Иситкич жойлашишига кўра тўсувчи қурилмада 3 та асосий турдаги иссиқлик химоя тизимлари фарқланади:

- иситкич – тўсувчи қурилма ички томонида жойлашади;
- иситкич – тўсувчи қурилма жой олади;
- иситкич – тўсувчи қурилма ташқарида бўлади.

Сўнгги ҳолатда 2 та тизим кенг қўлланилади: «нам турдаги» тизим – фасадни қоплама билан қоплаш ёки суваш, шамоллатиладиган ҳаво тирқишли фасад тизими.

Ички томони иситкичли тўсувчи қурилмалар тизими.

Мавжуд биноларни таъмирлаш ҳолларида кўпинча иссиқлик химоя материаллари деворнинг ички юзасида жойлаштирилади.

*Ақли бўлишининг ўзи
етарли эмас, энг асосийси
ақли амалда қўллай
билишдадир.*

Р. Декарт

Иситкичнинг бундай жойлашиши бинонинг меъморий кўринишини сақлаш имконини беради. Фақат иситиш зарур бўлган деворлар иситилади. Йилнинг исталган вақтида иситиш ишларини олиб бориш мумкин.

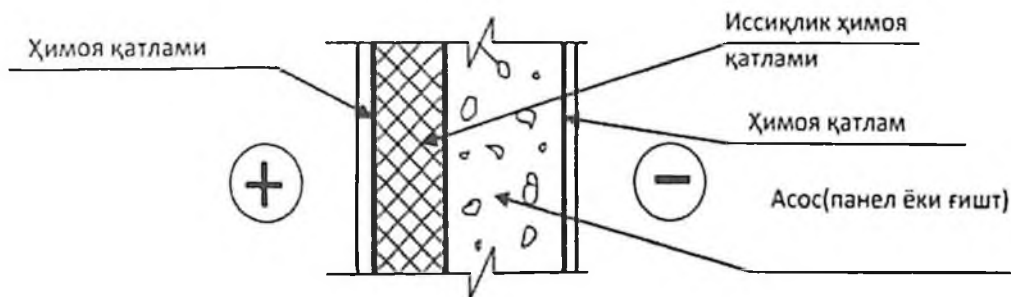

1-расм. Ички томондан иситиладиган девор қурилмаси.

Деворларни ички томондан иситилишининг 2 та камчилиги мавжуд. Биринчидан, хоналар майдони кичраяди. Иккинчидан, деворнинг массив иссиқликни яхши сақловчи қисми қиш фаслида паст ҳарорат минтақасида жойлашиб олади. Бу тўсувчи қурилмаларнинг иссиқлик инерциясини пасайтиради ва хоналар микроклими ёмонлашади. Деворларни тўғри иситиш учун иссиқлик ва намлик узатилиши жараёнлари функциясини эътиборга олиш лозим. Иситкич қатлаmidан кейинги қатламни тўсувчи қурилма ҳарорати сезиларли даражада пасаяди. Шу сабабли қиш мавсумида хоналар ичида ҳосил бўладиган сув буғи ғишт девори ички юзасида иситкич қатлаmidан кейинги қатламда конденсатлашади. Қиш бўйи сақланган намлик ҳатто ёзда ҳам ташқарига чиқиб кетмайди, натижада деворлар намиқиб қолади ва уларда микроорганизмлар ривожланади.

Кўп қаватли бинолар қурилишида устки томонига ғишт терилган юк кўтарувчи кўп қатламли ташқи деворлар кенг қўлланилмоқда. Иситкич тўсувчи қурилма ичида жойлашган бундай тизимли тўсувчи қурилма ўзаро бикр ва қайишқоқ боғловчилар билан тўлдирилади (2-расм). Иссиқлик техникаси фани нуқтаи назаридан караганда бу боғловчилар «муз кўприклар» бўлиб, улар тўсувчи қурилмалар термик қаршилигини пасайтиради. Бу йўналишда шиша пластикли боғловчилар истиқболлидир. Улардан фойдаланилганда иссиқлик йўқолиши 2% дан ошмай-

ди. Иситкичнинг бундай конструктив ечими «PAROC» тизимида қўлланилади. Унда иситкич сифатида базалит тола асосидаги химоялаш маҳсулоти қўлланилади.

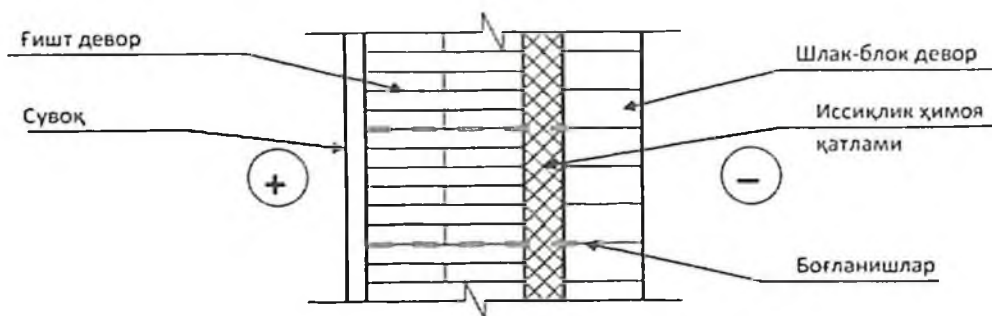

2-расм. Ташқи томондан ғишт қопланган қўп қатламли юк кўта-
рувчи ташқи девор қурилмаси.

Бундай тизим ҳам камчиликлардан холи эмас. Биринчидан, тўсувчи қурилмалар тагига оддий девор тагига қараганда ҳажми катта ва қимматбаҳо пойдевор ўрнатилиши лозим. Иккинчидан, ташқи ва ички деворлар орасидаги иссиқлик ҳимояси материалларида ҳамда ташқи девор ички юзасида намлик конденсатланади, бунда иситкич йилнинг иссиқ мавсумида буғ тўсиғи вазифасини ўтайди. Бу тўсувчи қурилма термик қаршилиқнинг пасайишига ва уни тезроқ ишдан чиқишига олиб келади.

Хўл турдаги ташқи иссиқликдан ҳимоя тизимлари.

Хўл турдаги ташқи иссиқликдан ҳимоя тизимларида 3 та асосий қатлам мавжуд. Иссиқлик ҳимоя қатлами – паст иссиқлик ўтказувчанликка эга бўлган иссиқлик ҳимоя материалдан плиталар (масалан, минерал тахта ёки пенополистирол плиталаридан иборат бўлади).

Арматураланган қатлам – ишқорга бардошли симтўр билан арматураланган маҳсус елим таркибли қатлам.

Ҳимоялаш манзарали қатлам-грунтлаш ва манзарали сувоқ (минералли ёки полимерли), маҳсус «нафас олувчи» бўёқлар би-

лан бўяш эҳтимоли ҳам бор. Ҳимоялаш манзарали қатлам сифатида, шунингдек, плита ёки табиий тош қўлланилиши мумкин.

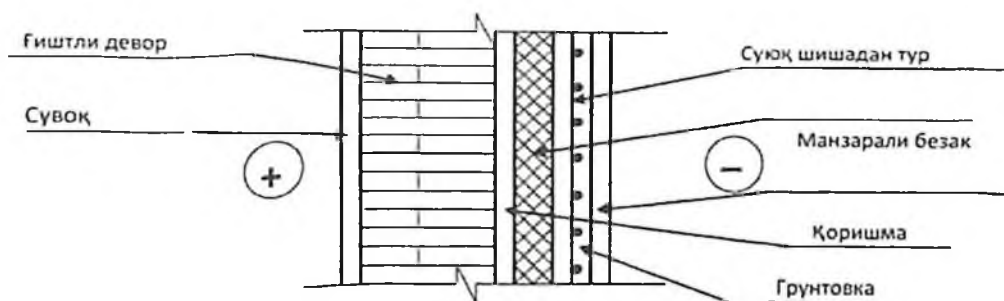

3-расм. Ҳўл турдаги иситиш тизими
қурилмаси.

Тизимдаги ҳар бир қатлам ўз вазифасини бажаради. Ис- сиклик ҳимоя материали тўсувчи қурилмани иситишни таъ- минлайди, унинг қалинлиги иссиқлик техникаси ҳисоби билан аниқланади. Материал тури ёнғин хавфсизлиги талабларига қўра танланади.

Ҳимоя материали қатлами иссиқлик ҳимоя плиталари юза- сида арматураланган қатлам зарур. Ҳимоя манзарали қатлам ик- кита функцияни бажаради. Иссиқлик ҳимоя қатламини ташқи таъсирлардан ҳимоялайди ҳамда фасадга эстетик ташқи кўри- ниш беради. Бундай тизимлар қаторига «ROCKOOL» лар ки- ради.

Бундай тизимларни лойиҳалашда оралиқ қатламларни ис- сиклик кенгайиши, сувга тўйиниши, совуққа бардошлилиги, буғ ўтказувчанлиги бўйича бир-бирига мос келиши ҳисобга олиниши лозим. Бу қатламлар ўзаро яхши тушади. Совуқ қат- ламларни коплаб, фасадларни иситиш тизимлари 2 та конс- труктив кучга бўлинади, деворда иситкичнинг бикр маҳкам- ланиши зарур.

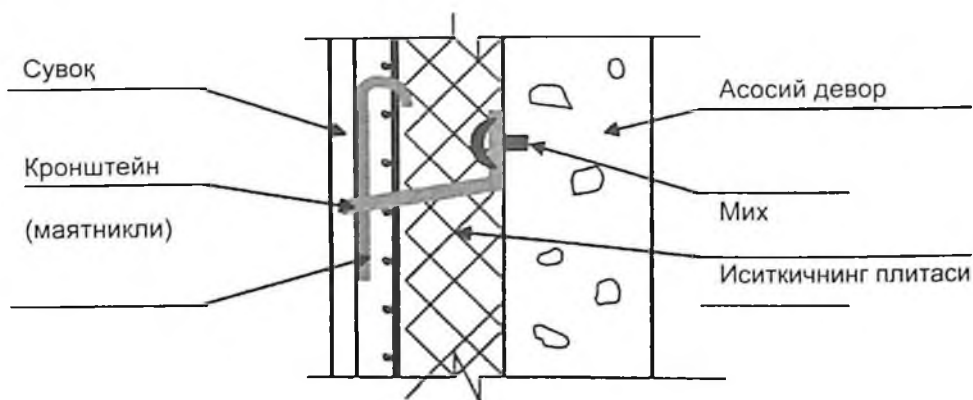

4-расм. Силжувчан кронштейнларнинг маҳкамланиш тизими.
(«термофасад тизими»).

Маҳкамлаш элементлари эгилувчан бўлган тизимларда қолдик деформацияларни безаш сувоқ қатламига узатилиши мумкин эмас. Бундан ташқари, сувоқ юзасига таъсир қилувчи ҳарорат ва шамол юклари бинонинг тўсувчи қурилмаси заминига узатилмайди.

«Ҳўл» турдаги ташқи иситиш тизимлари самаралидир. Қишги мавсумда бинонинг ички иссиқлиги тўсувчи девор қурилмасининг заминини иситади. Бу иссиқликни сақлаш вазифасини самарали иситкич ўз зиммасига олади. Бунда шудринг нуктаси иситкичга чиқарилади ва конденсат тўпланмайди, чунки юк кўтарувчи қурилма материали паст буғ ўтказувчанликка эга, иситкич ва совуткичнинг юпқа қатлами етарлича буғ ўтказилади.

Ташқи деворнинг замонавий энергия тежамкор қурилмаларни лойиҳалашда қуйидаги йўриқномалар ҳисобга олиниши лозим:

- иссиқликдан химоя материални қурилманинг ташқи томонига жойлаштириш лозим;
- нисбатан кам буғ ўтказиш қобилиятига эга бўлган қатламларни ички томондан жойлаштириш яхшироқ;

– юкори самарадорликка эга бўлган иссиқлик химоя матери-
алларидан фойдаланишга интилиш;

– тўсувчи қурилмаларни ўрганишда «намлик» жараёнларига
йўл қўймаслик, қурилмага кўриниш намлигини олиб кирмаслик,
ёки унинг миқдорини минимумга етказиш;

– қурилмалашда иссиқлик химоя материални буғ кам ўт-
казувчи қатламлари орасига жойлаштиришга йўл қўймаслик;

– конденсатланган намликни буғланиши учун қулай шароит
яратиш;

– химоя қатлами сув ўтказмайдиган, лекин буғ ўтказадиган,
харорат деформациялари ва атмосфера таъсирларига бардошли
бўлиши лозим.

– оловбардошлиги бўйича қурилмалар мавжуд меъёрий хуж-
жатлар талабларини қониктириши лозим;

– қурилма технологиклигини уни тайёрлашда ва тежаш
қисмида таъминлаш зарур;

– тўсувчи қурилма қатламлари бир-бири билан бириктирил-
ганда герметиклигини таъминлаш ва эксплуатация жараёнида
хам бу герметикликни сақлаб қолиш.

Фойдаланилган адабиётлар:

1. Каримов И. «Жаҳон молиявий-иқтисодий инкирози, Ўзбе-
кистон шароитида уни баргараф этишнинг йўллари ва чоралари –
Т., «Ўзбекистон» 2009 йил.

2. Маракаев Р.Ю., Норов Н.Н. «Ўзбекистон Республикаси
шароитида энергия самарали биноларни лойиҳалаш». Тошкент,
2009.

ОСНОВНЫЕ ПРИНЦИПЫ ДИСТАНЦИОННОГО ОБУЧЕНИЯ ИНОСТРАННОМУ ЯЗЫКУ ДЕТЕЙ С ОГРАНИЧЕННЫМИ ВОЗМОЖНОСТЯМИ



**АЗИМОВА СИТОРА
РАХИМОВНА**

Студентка 4-курса

Науч. рук. – **НОРМУРАТОВА В.И.
УГУМЯ**

Стремление овладеть иностранным языком в настоящее время приобретает массовый характер, и происходит это не только потому, что способность использовать иностранный язык является отражением высокого профессионального уровня специалиста любого профиля, но и становится насущной потребностью любого современного человека, занимающего активную жизненную позицию. Вне зависимости от уровня образования или сферы профессиональной деятельности людей, условия современной жизни, насыщенной в плане межкультурного общения, требуют от индивида владения как минимум хотя бы одним иностранным языком.

Эту тенденцию отражает и то обстоятельство, что в Республике Узбекистан была введена система непрерывного обучения иностранным языкам с первого класса школ. Еще одним факто-

Знание – источник света, ведущий к блаженству и процветанию.

*Абу Лайс
Ас-Самарканди*

ром свидетельствующим в пользу изучения иностранных языков является включение этой дисциплины в тестовые задания для поступления во все вузы республики.

Первый Президент Республики Узбекистан Ислам Каримов

10 декабря 2012 года подписал постановление «О мерах по дальнейшему совершенствованию системы изучения иностранных языков». В постановлении отмечается, что в Узбекистане в рамках реализации закона «Об образовании» и Национальной программы по подготовке кадров создана комплексная система обучения иностранным языкам, направленная на формирование гармонично развитого, высокообразованного, современно мыслящего подрастающего поколения, а также дальнейшую интеграцию республики в мировое сообщество.

Знание иностранного языка играет огромную роль, также для детей с ограниченными возможностями (ОВЗ). Эффективным средством коррекции психического развития ребенка, является изучение иностранных языков, в частности английского, что в психологической и педагогической практике основывается на определенных теоретических подходах отечественной и зарубежной педагогики, психологии и методики преподавания

В современном, активно развивающемся мире ежегодно появляются различные технические новинки, несомненно, влияющие на нашу жизнь. Интернет-технологии стимулируют развитие познавательных интересов учащихся, предлагают новые виды и формы организации самостоятельной работы. Информация глобальной сети помогает найти много полезных для повседневной жизни фактов, связанных с изучением английского языка, способствует развитию информационно-поисковой самостоятельности, повышает стремление к самообразованию, оказывает значительную помощь при выполнении домашних заданий, подготовке внеклассных мероприятий.

В системе дистанционного образования (с помощью компьютерных технологий) стоит задача обеспечить равный доступ к качественным образовательным услугам всех детей независимо от уровня и особенностей их развития, социального статуса, места жительства и других обстоятельств. В том числе

и тех из них, кто по состоянию здоровья не может посещать образовательное учреждение и нуждается в обучении на дому.

Уроки иностранного языка при дистанционном обучении имеют большой потенциал для проведения коррекционной работы, направленной на концентрацию внимания, развитие мышления, творчества, воображения. На основе рассмотренных педагогических условий обучения иностранному языку данной группы детей, представленных в работах таких учёных, как Калмыков А.А., Гаврилова Е.Л., Сергеева Т.А., мы считаем целесообразным сформулировать принципы обучения иностранному языку:

1. Практическая направленность. Применение изученного материала в ситуациях иноязычного общения.

2. Развитие мышления и воображения. В процессе выполнения посильных и интересных творческих заданий на иностранном языке развивается мышление и воображение учащихся.

3. Доступность и последовательность. Переход от простого задания к более сложному заданию. Многоуровневые по сложности задания, разный объем помощи учителя в процессе их выполнения. Определенное чередование видов упражнений, выполняемых на иностранном языке, согласно двигательным, речевым и интеллектуальным возможностям детей.

4. Оптимальное сочетание словесных, наглядных и практических методов обучения. Максимально возможное участие всех органов чувств учащихся (слуха, зрения, осязания) в обучении иностранному языку.

5. Результативность. Подведение итогов каждого урока и оценивание педагогом результата.

6. Создание оптимальных условий обучения иностранному языку. Для функционирования процесса обучения, предусматривается выполнение следующих специальных условий: охранительный (щадящий) педагогический режим, учитывающий

повышенную утомляемость и индивидуальные колебания работоспособности детей; возможность предоставления учащимся дополнительного выходного дня, дополнительных каникул; наличие индивидуальных и групповых коррекционно-развивающих занятий.

7. Обеспечение зрительно-пространственной активности учащихся. Чередование учебной деятельности. Соблюдение ортопедического режима детей с ограниченными возможностями в передвижении.

8. Педагогический оптимизм. Ориентир учителя иностранного языка на положительный результат обучения. Учебный процесс опирается на потенциальные возможности ученика и положительную мотивацию к изучению иностранного языка, возникающую у обучающихся в ситуации успеха.

Обязательными для всех детей являются учебные требования, единые учебные программы, реализация их в установленные сроки. Именно этот опыт с его неизбежными издержками побуждает искать учителя иностранного языка те педагогические подходы и средства, которые позволили бы снять обнаружившее себя в реальной педагогической практике противоречие между двумя главными образовательными ценностями — получением всеми детьми полноценной, отвечающей требованиям времени, образовательной подготовки и сохранением при этом здоровья (нравственного, физического и психического).

В заключение следует отметить, что, несмотря на ряд сложностей и проблем, с которыми сталкиваются и учитель, и ученик при организации и проведении дистанционных уроков, дистанционное обучение необходимо для детей с ограниченными возможностями передвижения. Оно обеспечивает их социализацию, даёт возможность получить образование, выбрать дальнейший жизненный маршрут и стать достойным гражданином Республики Узбекистан.

Использованная литература:

1. Андреев А.А., Лупанов К.Ю. Особенности проведения семинарских занятий в информационно-образовательной среде // Телематика 2003: Труды. X Всерос. научно-методич. конф. Т.2. СПб., 2003. – С. 439–440.
2. Anthony N. Teaching Foreign Languages at a Distance: Faculty Development Course // Информационно-коммуникационные технологии в обучении иностранным языкам и межкультурной коммуникации. Сб. статей / Под ред. А.Л.Назаренко. М., 2006. – С. 21–27.
3. Гаврилова Е.Л., Сергеева Т.А. Непосредственное взаимодействие преподавателя с обучающимися в открытом дистанционном образовании // Система обеспечения качества в дистанционном образовании. Вып.3. Жуковский: МИМ ЛИНК, 2001. – С. 86–97.
4. Калмыков А.А. Принципы и экспертизы в дистанционной образовательной технологии // Дистанционные образовательные технологии. Проблемы, опыт, перспективы развития. Сб. статей / Под ред. Ф.Ф.Харисова. М.: ФИРО, 2008. – С. 96–108.

ЁШЛАР ВА ГЛОБАЛЛАШУВ: ҲОЗИРГИ ДАВРНИНГ ДОЛЗАРБ МУАММОЛАРИ

**АЛИЖОНОВ МУСЛИМБЕК
БАХТИЁРЖОН ЎҒЛИ**

Илмий раҳбар – ЮСУПОВА Н.

Тошкент ислом университети



Ватанимизнинг келажаги, халқимизнинг эртанги кунни, мамлакатимизнинг жаҳон ҳамжамиятидаги обрў-эътибори авваламбор фарзандларимизнинг ушиб, ўсиб, улгайиб қандай инсон бўлиб ҳаётга кириб боришига боғлиқдир. Биз бундай ўтқир ҳақиқатни ҳеч қачон унутмаслигимиз керак.

И.Каримов

Президент Ш.Мирзиёевнинг дин арбоблари билан учрашуви, у ерда кўтарилган масалалар ўзининг долзарблиги билан, нафақат Ўзбекистон ва унинг халқи учун, балки умумпланетар аҳамиятга эга бўлганлиги билан катта аҳамиятга эга. Президентимиз ёшлар ва глобаллашув, диний ақидапарастлик, экстремизм ва терроризм авж олаётган бир шароитда «Жаҳолатга қарши маърифат» шиорини ўртага ташлади. Бу бежиз эмас, албатта. Ёшлар деганда кўз олдимизга беихтиёр кучга тўлган, азму шижоатли, кўзида эртанги

Бугунги кунда мамлакатимизда ҳуқуқий демократик давлат, фуқаролик жамияти барпо этишида қонун ва адолат устуворлигини таъминлаш энг муҳим вазифадир.

Шавкат Мирзиёев

кунга бўлган ишонч ёниб турган жамият катлами гавдаланади. Бугунги кунда фукароларимизнинг 60% дан ортигини ёшлар ташкил этишини ҳисобга оладиган бўлсак, олдимизда ҳар доим улкан вазифа – уларни турли хил кадрият ва менталитетимизга ёт бўлган ғоялардан асраш масаласи туради. Ўзбекистон Республикасининг Биринчи Президенти И.А.Каримовнинг эълон қилган йилларига ҳам эътибор берсак, ёшларга берилаётган эътибор ва эътироф яққол кўринади. Шунингдек, 2016 йил 15 сентябрда Ўзбекистон Республикасининг «Ёшларга оид давлат сиёсати тўғрисида» янги таҳрирдаги Қонун қабул қилинди. Ушбу Қонун 33 та моддадан иборат бўлиб, ёшларга оид сиёсатнинг барча томонларини қамраб олганлиги билан бениҳоя аҳамиятлидир. Ушбу қонунда ёшлар деганда қайси ёш оралиғидагиларни тушунишимиз керак деган саволга ҳам жавоб берилган бўлиб, унга кўра энди биз 14 ёшга тўлган ва 30 ёшдан ошмаган шахсларни ёшлар деб эътироф этадиган бўлдик. Барчамизга яхши маълумки, ёшлар катлами ҳар бир мамлакатнинг эртанги қуни, келажаги ва таракқиётининг қафолатловчилари ҳисобланади. Ўзбекистон Республикаси фукароларининг ҳам 64 % дан кўпроғини ёшлар ташкил қилишини ҳисобга олсак, бу масала нечоғли муҳим эканлиги янада ойдинлашади.

Глобаллашув жараёни шиддат билан одимлаётган бир даврда, инсонларнинг дунёқараши ва мафкуралари ҳам шунга ҳамоҳанг тарзда тезлик билан ўсиб бормоқда.

Жаҳон олимлари томонидан олиб борилаётган илмий тадқиқотларда «Глобаллашув» тушунчасига турлича таърифлар берилмоқда ва унга турли қарашлар ва муносабатларни билдириш давом этиб келмоқда.

Глобаллашувга берилган таърифлар жуда кўп, лекин унинг хусусиятларини тўлароқ қамраб олгани, бизнинг фикримизча,

француз таджикотчиси Б. Банди берган таърифдир. Унга глобаллашув жараёнининг 3 ўлчовли эканига урғу берилади:

Глобаллашув – муттасил давом этадиган тарихий жараён.

Глобаллашув – жаҳоннинг универсаллашуви жараёни.

Глобаллашув – миллий чегараларнинг ювилиб кетиш жараёни.¹

Б. Банди томонидан «глобаллашув» атамасига берилган таърифнинг учинчи ўлчови биз учун жуда ахамиятлидир. Барчамизга яхши маълумки, ҳозирги даврда ҳар бир давлатнинг ўз чегараси бор ва уни мукаддас ҳамда дахлсиз билиб қўриқлашади. Чегарага ташқаридан бирор ҳужум қилинадиган бўлса, тиш-тирноғи билан унга қаршилик кўрсатилади. Аммо Б. Банди таъкидлаб ўтган «Глобаллашув-миллий чегараларнинг ювилиб кетиши» ибораси сизу бизга глобаллашув ҳеч қандай чегарани тан оламаслигини, у ҳар қандай чегарани кўринмас тарзда бузиб, бемалол ўтиб кетишини кўрсатиб турибди. Ҳақиқатдан ҳам, бугунги кунда глобаллашув чегараларни писанд қилмасдан барча мамлакатлар ҳудудига кириб бормоқда. Глобаллашув мамлакатлар ҳудудига янги инновацион технологиялар билан биргаликда миллий-қадрият ва менталитетимизга тамомила ёт бўлган турли хил ёт ғояларни ҳам олиб кирмоқда. Ва ўз навбатида бундай ғояларнинг асосий «хўраги» ёшлар бўлишмоқда. Чунки ёшлар кизикқон, янгиликка кизикувчан, шов-шувларни ёқтирадиган табақа бўлиб, глобаллашув олиб қираётган ҳар қандай янгиликка эргашиб, уларга таклид қилиб кетишмоқда.

Глобаллашув тараккий этиб борган сари мафкуравий ва маънавий таҳдидларнинг ҳам хуружи тобора кучайиб бормоқда. Ушбу таҳдидларнинг асосий мақсади, энг аввало, инсонлар қалби ва онгини забт этиб, улардан ўз мақсадлари йўлида фойдаланишдир.

¹ Алламуротов Ш. А. Глобаллашув асослари фанидан маърузалар матни. «Термиз». 2014. 12-б.

Маънавий таҳдид тушунчаси Ўзбекистон Республикасининг Биринчи Президенти И.Каримов томонидан илк бор атама сифатида қўлланган. Маънавий таҳдид тушунчасига И.А. Каримов куйидагича таъриф берадилар: «Маънавий таҳдид деганда, аввало, тили, дини, эътиқодидан қатъий назар, ҳар қайси одамнинг том маънодаги эркин инсон бўлиб яшашига қарши қаратилган, унинг айнан рухий дунёсини издан чиқариш мақсадини кўзда тутадиган мафкуравий, ғоявий ва инфор­мацион хуружларни назарда тутиш лозим...»¹.

Бу таъриф бир неча жиҳатлари билан бизнинг диққатимизни тортади. Шу маънода куйидагиларга алоҳида эътибор бермоқ лозим:

Маънавий таҳдидларнинг хусусиятлари:

- а) тил танламайди;
- б) дин танламайди;
- в) эътиқод танламайди.

Энг ачинарлиси эса маънавий таҳдидларнинг ҳам асосий нишони – бу ёшлар бўлиб қолмоқда. Интернет тармоғида ёшлар учун кўплаб тижорий, иркий, миллий, диний ва порнографик мазмундаги таҳдидлар мавжуд. Француз сайтларидан ўрин олган порнографик суратлар сони ҳозирги кунда 300 000 тадан кўпроқни ташкил этади ва ушбу сайтларга ташриф буюрувчиларнинг катта қисмини француз ёшлари ташкил этишади.²

Бугунги кунда инсон маънавиятига қарши йўналтирилган, бир қарашда арзимас бўлиб туюладиган кичкина хабар ҳам ахборот оламидаги глобаллашув шиддатидан куч олиб, кўзга кўринмайдиган, лекин зарарини ҳеч нарса билан ўлчаб бўлмайдиган зиён етказиши мумкин.³ Жумладан, маънавий таҳдидларнинг бир кўриниши бўлган «оммавий маданият» нико­бидаги тазйиқларнинг ёшлар

¹ И.А.Каримов. Юксак маънавият – енгилмас куч. Т.: «Маънавият». 11-б.

² Сайт «Википедия», УРЛ: [хтти:// ру.википедия.орг](http://ru.wikipedia.org).

³ И.А.Каримов. Юксак маънавият – енгилмас куч. Т.: «Маънавият». 115-б.

онгига таъсири мамлакат тараққиёти учун жиддий хавф солади. Айниқса, вояга етмаган болаларнинг турли интернет клубларида ўтиришлари ва порнографик, шахвонийликни тарғиб қилувчи сайтларга киришлари, мобил телефонлардан нотўғри фойдаланиб, унда беҳаё фильм ва суратларни олиб юришлари, буларнинг барчаси инсон маънавий камолотига улкан зарар келтиради.

Албатта, биз глобаллашувнинг фойдали жиҳатларини ҳам асло инкор этолмаймиз. Чунки, инсоният бугунги кунда қандай янгиликка, қандай ютуқ ва муваффақиятларга эришган бўлса, албатта, бу «Глобаллашув»нинг шарофатидандир. Бироқ унинг бугунги кундаги тузатиб бўлмас зарарлари унинг фойдасини ювиб кетмоқда.

Ҳозирги кунда хорижий мамлакатларда ҳам ёшларни глобаллашувнинг салбий жиҳатларидан асраб-авайлашга оид қонун ва конвенциялар қабул қилинган. Жумладан, «Кибержиноятчилар тўғрисидаги конвенция», «Вояга етмаганлар учун хавфсиз интернет ва онлайн ресурсларни жорий қилиш тўғрисида Европа Иттифоқи ассамблеясининг тавсиялари», «Бола ҳуқуқлари тўғрисида»ги БМТ конвенцияси, «Ёшларни ҳимоялаш тўғрисида»ги қонун (Германия), «Вояга етмаганларни оммавий ахборотнинг салбий таъсиридан ҳимоялаш тўғрисида қонун (Литва), шунингдек, «Болаларни соғлиги ва ривожланишига зиён етказувчи ахборотлардан ҳимоялаш тўғрисида»ги (Россия) қонун ва ҳужжатлар қабул қилинган. Хусусан, Ўзбекистон Республикасида ҳам «Ёшларга оид давлат сиёсати тўғрисида» ҳамда «Бола ҳуқуқларининг кафолатлари тўғрисида»ги (2008 йил 7 январ) Қонунлар қабул қилинган бўлиб, инчунун «Бола ҳуқуқлари ва кафолатлари тўғрисида»ги қонуннинг 16-моддасида: «Ҳар бир бола ўзининг соғлиги, ахлоқий ва маънавий камол топишига зиён етказмайдиган ахборотни олиш ҳуқуқига эга. Ҳар бир бола ҳар қандай ахборотни излаш, олиш ва тарқатиш ҳуқуқига эга, қонунда назарда

тутилган чеклашлар бундан мустасно. Порнография, шафкатсизлик ва зўравонликни намоён этиш, инсон кадр-қиммати-ни таҳқирловчи, болаларга зарарли таъсир кўрсатувчи ва ҳуқуқбузарликлар содир этилишига сабаб бўлувчи оммавий ахборот воситаларидан фойдаланиш, адабиётларни тарқатиш ҳамда фильмларни намоён этиш тақиқланади»¹ – деб белгилаб қўйилган.

Шу сабабли ҳам бугун ёшларга жаҳонда рўй бераётган турли хил мафкуравий курашларнинг моҳиятини аниқ тушунтириб беришимиз, уларда ёт ғояларга қарши мафкуравий иммунитетни шакллантиришимиз лозимдир.

Ушбу ибора биологияга тегишли бўлиб, Иммуниетет – ўсимликларнинг касаллик кўзгатувчи микроорганизмларни ўзига юктирмаслик ва улар ажратадиган захарли моддалар таъсирига чидамлилиқ хусусияти ҳисобланади.² Демак, шахслар ҳам турли ёт ва алдамчи, охири пушаймонлик билан тугайдиган маънавий таҳдидларга қарши самарали кураша олиши учун биринчи навбатда ўзида юқоридаги ўсимликларга ўхшаб иммун тизимини яратиш олиши лозимдир. Ушбу иммун тизими нафақат сизга, сиз орқали бошқа яқин инсонларингизга ҳам фойда келтиради, уларни ўз вақтида огохлантириш имкониятини беради.

Хулоса ўрнида шуни таъкидлаш мумкинки, глобаллашув жараёни қанчалик тараққий этмасин, у ҳеч қачон ёшларнинг қалбини, инсонларнинг ўзаро меҳр ва муҳаббат асосига қурган муносабатларини, бизнинг бой маънавий ва ахлоқий меросимизни бир четга сугуриб ташлашига йўл қўймаслигимиз керак.

¹ «Бола ҳуқуқларининг кафолатлари тўғрисида»ги Ўзбекистон Республикасининг қонуни. Қонунчилик палатаси томонидан 2007 йил 23 ноябрда қабул қилинган. Ушбу қонун «Халқ сўзи» газетасида 2008 йил 8 январда эълон қилинган.

² Ўзбекистон Миллий Энциклопедияси Давлат илмий нашриёти.

Фойдаланилган адабиётлар:

1. Умаров Б. Глобаллашув зиддиятлари. – Т.: «Маънавият», 2006. 8-б.
2. Что такое глобализация? По сайту <http://www.univer.omsk.su/omsk/socstuds/glob/index.html>
3. Очилдиев А. Глобаллашув ва мафкуравий жараёнлар. – Т.: «Мухаррир нашриёти». 2009. 64-б.
4. Алламуротов Ш. А. Глобаллашув асослари фанидан маърузалар матни. «Термиз». 2014. 12-б.
5. И.А.Каримов. Юксак маънавият – енгилмас куч. Т.: «Маънавият». 11-б.
6. Маънавий ҳаёт. Тарихий-фалсафий, маънавий-марифий журнал. «Шарк». 2015 йил 1-сон. 48-б.
7. И.А.Каримов. Юксак маънавият – енгилмас куч. Т.: «Маънавият». 115-б.

ИССЛЕДОВАНИЕ ВОЗМОЖНОСТЕЙ ПРИМЕНЕНИЯ БЕСФОРМАЛЬДЕГИДНОГО СОСТАВА ДЛЯ ЗАКЛЮЧИТЕЛЬНОЙ ОТДЕЛКИ ХЛОПЧАТОБУМАЖНЫХ ТКАНЕЙ



АТАБАЕВА З.М.

(студентка 3-го курса)

Науч.рук. – САЙДАЛИЕВА Н.З.

ТИТЛП

Преимственность в системе образовательной и производственной политики дают нам, молодым исследователям крылья и вдохновение. Так, 30 декабря 2016 года во время встречи Президента Шавката Мирзиёева в академии наук предлагались новые перспективы развития науки.

Так, в современном мире легкая промышленность обладает одним из самых высоких рейтингов среди отраслей, осуществляющих экспорт. Она имеет самый широкий спектр номенклатуры экспортируемых товаров - от пряжи до готовой продукции (швейные и трикотажные изделия). С этой точки зрения экспортный потенциал отрасли весьма масштабен, а направления его развития могут избираться с учетом условий на момент принятия

Упорство оказывается сильнее ума, сильнее красноречия и знания.

Андре Моруа

решений: наличие стратегического инвестора, мировая конъюнктура товарного рынка, эффективность имеющегося бизнес-плана, уровень подготовленности кадров в соответствии с требованиями экспортного производства и т. п.

В указе Президента Республики Узбекистан Ш.Мирзиёева «О стратегии действий по дальнейшему развитию Республики Узбекистан» отмечено, что всесторонний анализ пройденного этапа развития страны, изменяющаяся конъюнктура мировой экономики в условиях глобализации и усиливающаяся конкуренция требуют выработки и реализации кардинально новых идей и принципов дальнейшего устойчивого и опережающего развития страны.

В повышении конкурентоспособности национальной экономики за счет углубления структурных преобразований, важнейшую роль играет дальнейшая модернизация и диверсификация промышленности путем перевода ее на качественно новый уровень. Новые разработки направленные на опережающее развитие высокотехнологичных обрабатывающих отраслей, прежде всего по производству готовой продукции с высокой добавленной стоимостью на базе глубокой переработки местных сырьевых ресурсов дают возможность выпускать принципиально новые виды продукции и технологий и обеспечивают на этой основе конкурентоспособность отечественных товаров на внешних и внутренних рынках [1].

Текстильная промышленность является стратегической отраслью экономики Узбекистана, развивающейся из года в год. Одна из основных задач текстильной промышленности – улучшение качества вырабатываемой ткани, что определяет экономическое и социальное развитие отрасли в целом.

Заключительная отделка тканей в отличие от отделки тканей в широком смысле этого слова (беление, крашение, печатание) включает ряд специфических процессов: аппретирование; увлажнение; расширение; выравнивание утка; глажение; стрижку; сообщение различных устойчивых или кратковременных эффектов – серебрение, блеск, стойкое тиснение; придание новых свойств – водоотталкивающих, огнеупорных, а также

размерование и складывание тканей, который улучшает их внешний вид и качество.

Следовательно, задача заключительной отделки состоит в том, чтобы придать тканям законченный товарный вид: красивое и высоко эстетичное оформление, равномерную, соответствующую установленному стандарту ширину, устранение разнообразных дефектов, придание требуемой жесткости или мягкости, эластичности, драпируемости, а также новых свойств. Другими словами, целью заключительной отделки является улучшение внешнего вида тканей и придание им новых, в том числе специальных свойств, улучшающих их качество.

В качестве аппрета для придания целлюлозным материалам малосминаемых и малоусадочных свойств предлагают использовать предконденсаты терморезактивных смол и препаратов с пониженным содержанием формальдегида на основе полигидроксиалкилмеламин [2].

Основным недостатком предконденсатов терморезактивных смол является содержание в них свободного формальдегида и выделение его в процессах отделки и эксплуатации отделанной ткани. Кроме того, известно, что в результате малосминаемой отделки хлопчатобумажных тканей этими предконденсатами происходит снижение прочности на 20-40%. Существует целый ряд способов уменьшения количества свободного формальдегида, однако, полностью ликвидировать его не представляется возможным. Кроме того, применяемые способы не всегда экологически целесообразны. В связи с этим радикальным способом улучшения гигиенических свойств тканей с малоусадочной и малосминаемой отделкой является использование бифункциональных соединений на основе бесформальдегидных и малоформальдегидных соединений. Особое место среди бесформальдегидных препаратов занимают поликарбоновые кислоты. Наиболее эффективным

средством обеспечивающим лучшее качество отделанной ткани и устойчивости отделки к стиркам является бутантетракарбоновая кислота, однако она увеличивает себестоимость продукции [3,4].

Сминаемость волокнистого материала определяется упруго-эластическими свойствами волокна и тесно связана с его молекулярной и особенно надмолекулярной структурой. Гидратцеллюлозные и целлюлозные волокна характеризуются значительной пластичностью, и поэтому легко подвергаются сминанию. Для увеличения доли упруго эластической деформации необходимо введение дополнительных прочных ковалентных связей-сшивок между макромолекулами волокна, что способствует стабилизации системы [5].

Целью данного исследования является совершенствование заключительной отделки хлопчатобумажных тканей с применением нового аппрета на основе винильного сополимера «препарата А».

Объектом исследования данной работы выбрана ткань из хлопкового волокна: Тип ткани: Бязь; артикул: 142, степень белизны: 87%.

В результате поисковых работ был выбран композиционный состав и технологическая последовательность заключительной отделки хлопчатобумажных тканей.

Изучено влияние концентрации «препарата-А» на качество отделки, с увеличением концентрации «препарата-А» до 75 г/л, привес на ткани составляет 10 % с минимальной смываемостью аппрета, приводит к увеличению разрывной прочности и удлинения. Суммарный угол раскрытия (далее СУР) аппретированной ткани повышается до 42 % , усадка снижается до нуля, при этом жесткость ткани не повышается. Дальнейшее увеличение содержания «препарата-А» в составе приводит к увеличению смываемости аппрета и снижению качества отделки. В связи с этим

наилучшей концентрацией «препарата-А» в аппрете принято 75 г/л (табл.1).

В состав аппрета для заключительной отделки вводится ПВА в качестве пленкообразующего средства, в связи с этим также изучено влияния его количество на свойства аппретированной ткани.

Повышение количества ПВА в составе аппрета до определенного значения увеличивает значения СУР до 42 градусов, привес составляет 10 %. Дальнейшее повышение его количества не приводит к существенным изменениям качества отделки (табл.2).

Низкая смываемость аппрета содержащего «препарата А» свидетельствует о прочности связи пленки полимеров на поверхности ткани. Процесс аппретирования не влияет отрицательно на жесткость ткани, при этом эластичность ткани сохраняется, наряду с этим улучшается капиллярность.

Таблица 1.

Влияние концентрации «препарата А» на качество отделки хлопчатобумажной ткани

Композиционный состав аппрета	Привес, %	Смываемость, %	Усадка, %	СУР, градус
Исходная ткань	-	-	0,8	83
«Препарат-А»-50г/л;ПВА-25г/л; NaH_2PO_4 5г/л; рН= 10	6,2	0,2	0,3	107
«Препарат-А» -75г/л	10	-	-	125

«Препарат-А» -100 г/л	10	0,5	1,7	110
«Препарат-А» -125 г/л	9	1,2	2,6	110

Таблица 2.

Влияние концентрации ПАВ на качество отделки хлопчатобумажной ткани

Композиционный состав аппрата	Привес %	Смываемость, %	Усадка, %	СУР, градус
Исходная ткань	-	-	8.8	83
ПВА25 г/л	4	0,3	05	107
ПВА-35г/л	10	-	-	125
ПВА -50г/л	8,8	2	2,6	110
ПВА -65г/л	8.6	2.2	2,4	110

Таким образом, предложенный – «Препарат А» можно использовать для заключительной отделки тканей из хлопка взамен формальдегидсодержащих предконденсатов термореактивных смол. Также установлено, что предложенный состав придает хлопчатобумажным тканям малоусадочные свойства.

Использованная литература:

1. Указ Президента Республики Узбекистан от 7 февраля 2017 года. № УП-4947/ ПРИЛОЖЕНИЕ № 1.

2. Кричевский Г.Е. Химическая технология текстильных материалов: В 3 т. –М., –Т.2. –2000. –436 с.
3. Less Robert. Современные препараты для заключительной отделки. // РЖ «Химия», 1993, №5, –62 с.
4. Кричевский Г.Е. Проблемы формальдегида в текстильной промышленности. Методы определения. Предельно допустимые нормы. – М.: РИО РосЗИТЛП., 1997. –42 с.
5. Vopcina В. Малосминаемая отделка хлопчатобумажных тканей поликарбоновой кислотой.// Text.Technol.Dig. –1997–53, №11, р. 69–72
6. Г.Е.Кричевский. Опасность и безопасность изделий из текстиля //Текстильная промышленность, 2006. № 3. –42 с.

МЕТАФОРА В БАЛЕТЕ

АХМЕТЖАНОВА МОХИНУР

АЛИМОВНА

студентка 3-курса

Науч. рук. – **М.В. АХМЕДЖАНОВА**

ТДМРХОМ



Забота о науке и научных кадрах неразрывно связана с деятельностью первого Президента нашей республики Ислама Каримова, традиция достойно продолжается со стороны президента Шавката Мирзиёева. 30 декабря 2016 года во время встречи в академии наук Республики Узбекистан, им выдвинуты новые масштабы науки, которые выведут нашу республику на передовые позиции в мире.

Сегодня ещё раз хочется поразмышлять о ХОРЕОДРАМЕ. Хореодрама — жанр балетного спектакля, в котором элементы драматической игры превалируют над чисто хореографическими выразительными средствами, а танец используется не столько для демонстрации техники и физических возможностей исполнителя, сколько пытается выразить развитие событий и отношения между действующими лицами при помощи выразительной пантомимы — мимики и жестов.

Хореодрама создаётся на основе литературного источника, в постановке значитель-

Серьезная, глубокая, настоящая воля характеризует прежде всего сочетание с представлением уверенности в достижении цели.

Иоганн Вольфганг Гете

ную роль играет режиссёр: чётко просматривается действие, которое развивается понятным для зрителя образом, понятен мотив поступков героев, детально разрабатываются все массовые сцены.

Два слова об истории хореодрамы. В конце XVIII – начале XIX веков наиболее ярко жанр хореодрамы проявился в творчестве уроженцев Неаполя Гаэтано Джойи и Сальваторе Вигано, воплощавшими на сцене все сильные человеческие страсти, пользуясь отчётливым жестом и выразительной мимикой: «Движение там рождалось из выразительной позы и умирало в ней».

В XX веке хореодрама (драматический балет, нередко сокращённо – драмбалет) являлась основным жанром балетного театра. Первым балетно-драматическим спектаклем этого рода стал балет Ростислава Захарова по либретто Николая Волкова на музыку Бориса Асафьева по мотивам одноимённой поэмы Александра Пушкина «Бахчисарайский фонтан», премьера которого состоялась 28 сентября 1934 года на сцене Мариинского театра оперы и балета. Балетмейстер Ростислав Захаров стал настоящим идеологом этого жанра, принципы драматического балета он описал в своей книге «Искусство балетмейстера».

Своего наивысшего расцвета жанр драматического балета достиг в спектакле Леонида Лавровского «Ромео и Джульетта». Артистами, в творчестве которых особенно ярко проявились принципы сценического существования танцовщика-актёра были Галина Уланова, Ольга Иордан, Алексей Ермолаев, Майя Плисецкая.

На Западе жанр драматического балета получил наибольшее воплощение в творчестве британских хореографов Кеннета Макмиллана и Джона Франко. Принципы психологической достоверности, чёткого драматического развития спектакля использует в работе балетмейстер Джон Ноймайер.

В период хореодрамы – в 30–40 годы прошлого века во многих странах, например в России и в странах Центральной Азии,

в том числе в Узбекистане уже настолько все режиссёры увлекались драматическим театром в балете, что совершенно забыли про балет, забыли про танец. В те годы хореографы, полностью полагаясь на режиссуру, сводили хореографический текст к убогой бедности и весь спектакль строился у них на трёх, четырёх движениях, носящих чаще всего иллюстративный характер. Все свои чувства, стремления, размышления герои выражали исключительно при помощи бытового жеста, почти полностью игнорируя танец – основной язык балета. Когда же танец все-таки возникал, он опять-таки имел бытовое оправдание или это был бал, или праздник, или же герои по профессии были танцовщиками. Стремление к достоверности вопреки танцу уничтожило само направление хоредрамы, поскольку балет так больше существовать не мог.

В конце 50-х – начало 60-х годов 20-века от хоредрамы уже решительно отказались и началась другая крайность, – в балете стали всё оттанцовывать. Оттанцовывали любую сюжетную ситуацию, заставляли танцевать на сцене не только героев, но и предметы: камни, деревья, реку и т.д. Многие увлекались танцевальным симфонизмом программных и беспрограммных симфоний, инструментальными произведениями и решили только этими средствами строить спектакли. Появилось множество бессюжетных балетов, но вскоре деятели этой сферы искусства убедились, что период только танцевального симфонизма в театре оказывается подчас ещё более скучным, чем период хоредрамы. Ведь, не ходят в театр на симфонические концерты. Зритель не может долго воспринимать череду оригинальных танцев (пусть поставленных даже изобретательно и оригинально) с условием, абстрактными персонажами, превращёнными в образы-символы. Отсутствие танцев сменилось избытком танцев, что тоже утратило своё эмоциональное воздействие.

В 60–70-е годы в России период хоредрамы подвергался всеобщим нападкам со стороны и критиков и балетмейстеров. Тог-

да стыдились любых заимствований из драматического театра и категорически отвергали в балете его приёмы. Это течение не могло не повлиять на хореографическое искусство республик, которые входили в бывший союз.

С 80-х годов по сей день происходит закономерный возврат к периоду хореодрамы, когда находки и достижения тех лет уже не только не перечёркиваются современными хореографами, берутся ими на вооружение и удачно развиваются на новом этапе. Сегодня уже никто не собирается ставить этанцевальные балеты, построенные только на бытовом жесте, время которых прошло. Важно понять и продолжить прогрессивные тенденции и того и другого направления, чтобы не повторять их ошибок уже на новом этапе. Эту проблему на сегодняшний день решает, по нашему мнению, «золотая середина» – сочетание и совокупность основных элементов драматического режиссёрского театра и собственно хореографического языка. Сочетание хореографии с принципами современной режиссуры и драматического построения спектакля определяет многие понятия, в том числе и образность современного балетного театра. Сам танец, вернее «чистый танец», не может составить основу балетного спектакля, потому что само понятие спектакля закономерно включает в себя и приёмы драматического театра и законы зрелищности.

Интересно, что и ведущие зарубежные балетмейстеры как Джордж Баччини, Ролан Пети, Морис Бежар, Джон Кранко обратились к жанру хореографического спектакля. Их балеты «Укрощение строптивой», «Евгений Онегин», «Игра в карты» и другие оказали большое влияние на многих балетмейстеров мира.

На сегодняшний день и драматический театр очень много берёт из балета, из пластики. В балетном спектакле примером этого могут служить спектакли, поставленные в Молодёжном театре Узбекистана, возглавляемом заслуженным артистом Узбекистана Наби Абдурахмановым. Этим режиссёром были осуществле-

ны чисто пластические спектакли как «Девочка со спичками», «Притча о любви дарованной», и постановки синтезированные драматические приёмы с пластическими решениями, как «Созвездие Омара Хайяма», «Холстомер» и ряд спектаклей которые привлекли не только наших, но и зарубежных зрителей. После успеха не только у нас в стране, но и на фестивале в Авиньоне во Франции, в России, в Израиле эти спектакли получили всеобщее признание и до сих пор вызывают интерес у зрителей, продолжая идти на сцене Молодёжного театра Узбекистана.

Когда балет перенасыщен сюжетом, зритель устаёт и хочет посмотреть просто танец, просто дивертисмент; но «чистый», «пустой» дивертисмент в современном балете, уже неприемлем. Отсутствие сюжета в балете оборачивается схематизмом, вызывая у зрителей не меньшую усталость от подобного зрелища. Мету соотношения сюжета и танца надо искать во всех постановках.

Балет «Ромео и Джульетта» С. Прокофьева, вовсе не относится к разряду легких, развлекательных, так называемых «потребительских» спектаклей. На этом балете «отдохнуть» нельзя. К сожалению, часто приходится слышать от зрителя такие слова: «Мы пришли сегодня в театр отдохнуть, получить удовольствие, а тут что-то непонятное». Нет ужаснее такого отношения зрителей к балету, и вообще, к искусству. На таких спектаклях как «Жизель», «Дон Кихот», «Любовь и меч», «В долине легенд» бывает трудно, но именно такие спектакли в чём-то и воспитывают, образуют зрителя, расширяют его кругозор, будоражат фантазию. Балетному театру сегодня необходимо решать более сложные проблемы, иначе мы потеряем умного зрителя, иначе мы не сможем разрушить отношение к балету, как к развлекательному виду искусства. Вот почему сегодня особенно важны в современном балете законы развития драматического театра, зрелищности и режиссуры.

Театр (и балетный и драматический) развивается по единым законам непосредственного, сиюминутного эмоционального воздействия: как театра на зрителя, так и зрителя на театр.

Но чтобы возник контакт в балетном театре, нужны такие балетные спектакли, в которых поднимаются проблемы, действительно волнующие современного зрителя. Наши балеты чаще всего, примитивны. Причина в том, что хореографы и молодые и довольно взрослые, авторитетные и неавторитетные – в основном используют привычные и тысяча раз «перепетые» схемы и конструкции старинных балетов. Хореографы в большинстве почти не ищут и не разрабатывают новые темы балета, предпочитая еще и еще раз переделывать «Жизель», «Лебединое озеро», «Эсмеральду» или «Бахчисарайский фонтан». Конечно, это намного легче, чем сочинять новый балет. В старых спектаклях уже много сделано известными хорографами и здесь есть от кого взять и за чью спину спрятаться. Гораздо труднее найти оригинальную, подчас неожиданную для балета тему и сделать из нее полноценный спектакль. Новых названий в балетном театре сейчас очень мало, хотя потребность в расширении репертуара несомненна. Это ощущается и в драматическом театре, где несмотря на все обилие пьес, написанных специально для постановки на сцене, режиссёры обращаются к литературе, создают инсценировки, обогащая этим и возможности театра и круг своих тем. Почему же так редки новые спектакли в балете? Во-первых, балетмейстер не всегда располагает имеющимся, подходящим для него крайне мало. Специально же композиторы пишут балетную музыку довольно редко, а если пишут, то процесс этот всегда бывает очень длительным. Иногда балет «в голове» уже готов, а режиссёр, вернее хореограф не может его ставить, потому что у него для этого нет музыки.

Вторая причина – это специфика самой профессии балетмейстера. Если в драматическом театре режиссёр получает в

руку готовое произведение (будь то пьеса, роман или инсценировка), зафиксированное на бумаге, и на его основе ставит свой спектакль, то в балетном театре хореограф является ещё и автором сочинённого танцевального «текста» спектакля: совмещает в себе две профессии-драматурга и режиссёра. А сегодня хореограф часто является ещё и автором либретто. Потому что профессиональных либреттистов у нас сейчас практически не существует. Наверное закономерно то, что балетмейстеры сами пишут либретто своих балетов, поскольку либретто становится драматургической конструкцией будущего спектакля и своеобразной режиссёрской экспликацией, не говоря уже о решении. Чтобы написать такое либретто, надо очень хорошо знать законы и специфику балетного спектакля, потому что сама литература как таковая в данном случае не имеет никакого значения. Раньше либретто занимались писатели, которые излагали содержание балетного спектакля в пышных литературных фразах, а от этого в балете ничего не оставалось.

Жизнь и постоянно меняющаяся действительность требуют обновления художественных принципов, поиска новых форм, обновления традиций. Поиск, направление его определяет репертуар, формирует исполнителя и зрителя. Балетмейстеры, постигая традиции классического балета, обогащают их за счёт новых хореографических форм спектакля, новых приёмов выразительности, расширяя лексику классического танца, жанрового многообразия балетного театра, психологической углублённости образов. Всё это свидетельствует о развитии хореографического искусства, силе балетмейстерского воображения, своеобразии хореографических партитур.

В последние годы, вернее в течении пятнадцати лет XXI века в каждой республике стран СНГ, и в частности в Узбекистане растёт молодая смена хореографов. Они решают сложные идейно-творческие задачи хореографического искусства. Творчество

хореографов помогает формированию своеобразного исполнительского стиля мастеров классического и современного танца отточенностью, чистотой движения, артистизмом.

Когда идёт речь о хореодраме, хочется прежде всего отметить яркое впечатление, которое производит сценическое решение балета «Хумо» Государственного Академического Театра (ГАБТ) имени Алишера Навои. Исполнители главных партий, со своим активным сценическим действием словно вводят некий контрапункт подчёркнутой статике монументальных музыкальных форм, и именно это сообщает спектаклю органическую цельность, а главное – напряжённость. Постановщик Г.Алексидзе предельно точно выражают в пластике действия его смысловую направленность. При этом каждая деталь, каждый жест отработаны.

На сценических площадках приметы нового выразились в тематике, жанрово-стилевом пополнении, средствах выражения: ритмо-интонациях, динамике, пластике, экспрессивности способов высказывания. В репертуаре театра – западноевропейская, русская и национальная классика; народные сказки, где идет осмысление человеческих пороков через призму осмеяния. Если в историческом материале наблюдается углубление социального контекста, усиление динамики действия, полифонизация образной системы, то в фольклорном – на первый план выходит поэтическое, символическое обобщение. Современный репертуар направлен на анализ недавнего прошлого, а также текущего процесса с его вопросами о ментальности, идентичности, месте и нравственных исканиях человека в современном обществе. Духом экспериментаторства пронизана балетная лексика, где наблюдаются стилизация народного танца, синтез классики, модерн-танца, джаза и гимнастики, пальцевой техники и бытовой пластики, материализующие хрупкий душевный мир страждущей натуры, оказавшейся вне зоны духовности и морали, затерявшейся в пестрой толпе жестоких, серых и безликих фигур.

Появляются синтетические жанры, соединившие хореодраму, танцсимфонию, традиционные и инновационные формы музыки и пластики.

В балете, как и везде, вообще важен не сам текст как текстовой, а те образы – символы, те метафоры, которые заключены в литературном произведении подчас «между строк» и которые балетмейстер обязан выявить и раскрыть средствами пластики. «Чем дальше от первоисточника – тем ближе к нему». Именно этим интересен балетный театр, когда он обращается к темам большой литературы. А такое обращение в последнее время происходит всё чаще, потому что, балет может и должен воплощать не только сказочные образы. Балет должен развиваться, должен обогащать арсенал своих выразительных средств. Для этого необходимо сближение балета с лучшим, современным драматическим театром, с современной режиссурой. Взаимопонимание этих двух искусств обогатит образную природу спектаклей на драматической и балетной сцене.

Использованная литература:

1. Н. Эльяш. Русская терпсихора. пер. с фр.. – М., 1965г.
2. Я.Пеккер. Узбекская опера. – Москва. 1984 г.
3. <http://vslovar.org.ru/cult>
4. kultura.uz/view_4_r_125.html

TARJIMADA BADIY TASVIRNI QAYTA YRATIШ MUAMMOSI



**AXUNDJANOVA AROFAT
SUNNATULLA QIZI**

TDO'TAU талабаси

Ilmiy rahbar – **YULDASHEV IBROHIM
JURAYEVICH**

Kitobxonlik, manba ustida ishlash yosh avlod estetik didini, badiiy tafakkurini shakllantirishning muhim omilidir. Prezident SH. Mirziyoyev intellektual avlod xususida fikr yuritar ekan, jahon mumtoz adabiyotini alohida ta'kidlaydi. Bu bevosita adabiy muammolar va badiiy tarjima bilan bog'liq. Quyida biz ana shu dolzarb muammoning ayrim jihatlari haqida fikr yuritamiz.

Obrazlilik xususiyati bilan, boshqa lisoniy vositalardan farq qiluvchi frazeologik birliklarni tarjima ishida adekvat talqin etish sohaning jiddiy amaliy muammolaridan biri hisoblanadi. Negaki, «Leksik birliklar singari frazeologik birliklar ham ko'p ma'noli va ko'p vazifali ekanliklari tufayli, mazmun jihatidan mos ikki til birliklari tarjimada har doim ham bir-birlarini almashtiravermaydilar» [2, 184].

*Hamisha aqlingni rahnamo
etgil, noloyiq ishlardan olisga
ketgil.*

Abdulqosim Firdavsiy

Ingiliz tilida «as», «such as», «as if», «like», «seem», o'zbek tilida esa «xuddi», «go'yoki», «bamisoli», «singari», «kabi» bog'lovchilari yordamida hosil bo'luvchi frazeologik birliklar

nutqdagi hissiy-ta'sirchan iboralar sanaladi. Tasvir obyektini bo'luvchi atrof-voqelik, odatda, kishilarning obrazli tafakkuriga yaxshi tanish bo'lgan timsollarga o'xshatiladi. Lingvomadaniy kuzatuvlar dunyo xalqlari uchun umumiy va xususiy timsollar mavjudligini ko'rsatadi. Buning asosiy sababi turli xalqlarning ijtimoiy-siyosiy, adabiy, diniy-axloqiy qarashlaridagi tafovut ularning ona tilida ham yaqqol aks etib turishidadir. «O'xshatishlarning ikki turi, ya'ni: 1) individual-muallif o'xshatishlari yoki erkin o'xshatishlar va 2) umumxalq yoki turg'un (doimiy) o'xshatishlar farqlanadi» [1, 5]. Badiiy tarjima jarayonida ularning ikkisi ham birdek muhim ahamiyat kasb etishini hisobga olsak, o'z-o'zidan ma'lum bo'ladiki, asliyatning badiiy-estetik qimmatini saqlab qolish nafaqat ijodkorning xos uslubidan, balki tillararo semantik, sintaktik o'xshashlik va farqlardan puxta xabardorlikni ham talab etadi. Yosh ijodkor tarjimon Alisher Otaboyevning taniqli adib Somerset Moem hikoyalaridan qilgan tarjimalari misolida ingliz komparativ frazeologik birliklarini o'zbek tiliga to'laqonli o'girishda kuzatilayotgan yutuq va kamchiliklar umumiy tahlildan o'tkazilishi mumkin.

Tarjimon aksariyat o'rinlarda obrazli tasvirlarning ikki tildagi vazifaviy uyg'unligiga erishadi, buning uchun xilma-xil tarjima usullariga murojaat qiladi. Avvalo, «Xonadon» hikoyasi qahramoni mister Medouz tasviridagi o'xshatishga e'tibor qaratsak. Mutarjim muqoyasa obyektlarini bir xil semantikaga ega to'la muqobili bilan almashtirib, asliyatning nutqiy madaniyat darajasidagi ifodaviyligini ta'minlagan:

He was very thin and his skin hung on his bones like an old suit much too large for him; his face was wrinkled and yellow and he had lost nearly all his teeth [4, 125].

U juda ozg'in, terisi bamisoli o'ziga katta eski kamzuldek suyaklarida osilib turardi. Sariq yuzi burishgan, og'zida qariyb tishi qolmagan edi [3, 121].

Qariyaning haddan tashqari oriqligini ko'rsatish uchun suyaklarida osilib turgan terisini, bir so'z bilan aytganda, shalviragan kamzulga muqoyasa qilinishi tarjima tilida tabiiy, obyektiv o'xshatish darajasini saqlab qolgan. Yozuvchining ixcham tasvir uslubi ham kitobxonga yetkazib berilgan. Yuqoridagi to'liq muqobilik to'g'risida aytilgan fikrlar «Yomg'ir» hikoyasidan olingan ushbu parcha tarjimasiga ham mos tushadi:

When the rain stopped and the sun shone, it was like a hot-house, seething, humid, sultry, breathless, and you had a strange feeling that everything was growing with a savage violence [4, 28].

Yomg'ir to'xtab, quyosh chiqqan paytlari, g'ir etgan shamol esmas, hamma yoq xuddi issiqxonadagidek dim va zax bo'lar, go'yo atrofingizdagi o't-o'lan vahimali shiddat bilan o'sayotgandek tuyulardi [3, 31].

Ikki tilda o'zaro muqobil bo'lgan badiiy tasvirlarni («it was like a hot-house, seething, humid, sultry, breathless» – «hamma yoq xuddi issiqxonadagidek dim va zax bo'lar») qo'shimcha kontekstual lisoniy vositalarsiz, to'g'ridan-to'g'ri o'g'irish bu o'rinda o'zini to'liq oqlagan.

Fikrni bayon etishda hayotiy kuzatishlarga turli xalqlar turlicha yondashadi. Shu ma'noda, ayrim narsa va hodisalar barcha tillarda birdek timsoliy mazmun ifodalayvermaydi. Bunday o'rinlarda frazeologik birlik tarjima tilidagi o'zgacha muqobil variant bilan almashtiriladi:

When I was broken and weary she would put her work aside and take the Bible and read to me till peace came and settled upon me like sleep upon the eyelids of a child [4, 20].

Holdan toyib, tushkunlikka tushgan paytlarimda, missis Devidson ishlarini bir chetga surib qo'yardi-da, «Injil»ni qo'liga olib, xuddi go'dakni allalagandek, ko'nglim xotirjam tortguncha, o'qib berardi [3, 17].

O'zbek kitobxoni o'zining olam lisoniy manzarasida «chaqaloq ko'z qovog'idan qo'nim topgan uyqu singari xotirjamlik»

tushunchasiga ega emas ekan, «*sleep upon the eyelids of a child*» birikmasi orqali muallif aytmoqchi fikrni tushuna olmaydi. Inglizlardan farqli ravishda, ular turmushda alla aytib go'dakka halovat berish jarayoniga yaqindan tanish. Ziyrak tarjimon ijtimoiy-maishiy hayot elementi (alla) dan an'anaviy ifoda vositasi sifatida foydalanadi va leksik, grammatik me'yorlar boy berilmaydi.

Quyidagi parchada Jorj Medouzning noodatiy hayot yo'lini tasvirlashda ishlatilgan «*like an old ballad*» birligi «qadimgi hikoyalarga o'xshash» yo'sinda tarjima qilinadi:

I had heard the story of Uncle George Meadows a dozen times, and it had amused me because it was like an old ballad: it was touching to come across it in real life [4, 126].

Jorj Medouz amakining tarixini o'n ikki martacha eshitgandim. U qadimgi hikoyalarga o'xshagani uchun, menga juda yoqardi: haqiqiy hayotda unga duch kelish odamni hayratga solgan bo'lardi [3, 120].

Bu orqali o'zbek lingvomadaniyatida faol bo'lmagan o'xshatish etaloni (ballada) kirib qolib, o'quvchi ongida soxta tushuncha gavdalanishining oldi olingan. Muayyan janr nomi o'rniga «ballada»ga vazifaviy jihatdan yaqin «qadimgi hikoyalar» birligining ishlatilishi ta'sirchanlikni u qadar susaytirmagan.

Ayrim ingliz komparativ frazeologik birliklaridagi an'anaviy timsollarga tarjima tili vakillariga tushunarli bo'lmagan predmet nomlari asos qilib olinadi. Kitobxon ekstralingvistik bilimi ularni to'g'ridan-to'g'ri tushinishga yetarli bo'lgan taqdirda ham, bu o'rinda o'xshatishlar tarjimasini kalkalash usulida yetkazib berishdan ko'p ham foyda ko'rilmaydi. Hikoya personaji suhbatdoshining xush kayfiyatini «*as pleased as Punch*» o'xshatishi orqali ta'riflaydi. «Punch» ingliz xalq og'zaki ijodida o'z yovuz qilmishlaridan mamnun bo'lguvchi quv obraz nomi bo'lgani holda [5], xushchaqchaqlik ma'nosini kuchaytirish uchun xizmat qilgani noma'lumligicha qolaveradi. Mutolaa jarayonida o'quvchi diqqatini bo'lmay, aksincha, o'zbekcha jarangdor ifodani ta'minlash uchun o'zgacha yo'l tutishga to'g'ri keladi. Qahramonning nutqidagi salbiy bo'yoqdorlikni saqlash

niyatida asliyatdagi leksik birlik tarjimada iboraga aylantiriladi. Bunda har qaysi tilning bayon qilish qoidasi muhim ahamiyat kasb etadi:

– You look as pleased as Punch. – doctor said irritably [4, 35].

– Og‘zingiz qulog‘ingizda-yu, – dedi doktor ijrig‘anib [3, 43].

«Muqoyasa unsurlari orasidagi mantiqiy bog‘lanish ochiq-oydin ko‘zga tashlanib turadigan komparativ frazeologik birliklarning muqoyasa obyektlari o‘zbek tiliga matniy holat taqozosi bilan goho takroriy so‘zlar yordamida o‘giriladi. Bunday paytda takroriy so‘zning asliyatda mujassamlashgan uslubiy ta’sirchanligini aynan aks ettirishga erishish lozim. Buning uchun tarjimaviy matnni, agar bunga ehtiyoj sezilsa, turli-tuman tasviriy vositalar yordamida asliyatga moslashtirish zarurati tug‘iladi» [1, 227]. Masalan, navbatdagi parchada dugonasiga erining o‘limi haqida xabar bergan missis Makfeyl uning holatini shunday tasvirlaydi:

– *I think she’s stunned. She didn’t cry. But she’s trembling like a leaf* [4, 38].

«Trembling like a leaf» o‘xshatishining «dir-dir» takroriy so‘zi orqali berilishi uslubiy-vazifaviy uyg‘unlikni vujudga keltiradi:

– *Meningcha, esankirab qoldi. Yig‘lamadi. Lekin dir-dir titrayapti* [4, 49].

«Dir-dir» so‘zi ayolning qo‘rquv ichidagi hayratini chizib bergani tufayli uslubiy maqsadni ro‘yobga chiqaradi, mazmun va vazifa to‘laqonliligini ta’minlaydi.

Biroq tarjimon adekvatlikka erishishning samarali usullarini qo‘llash imkoniyati bo‘lishiga qaramasdan, ba’zi o‘rinlarda sezilarli kamchiliklarga yo‘l qo‘yadi. «Nonushta» hikoyasida obro‘li restoranning qo‘l-oyog‘i chaqqon ofitsianti quyidagicha tasvirlanadi:

A happy smile spread over his broad, priest-like face, and he assured me that they had some so large, so splendid, so tender, that it was a marvel [4, 78].

Ingliz va o‘zbek kishisining diniy tasavvurlari bir-biridan keskin farq qilgani bois «priest-like face» o‘xshatishi muqobil tarjima uchun

muammoli vaziyatni yuzaga keltiradi. Mutarjim mazmuniy-vazifaviy uyg'un variantni topa olmaydi, adekvatlikka erishishning boshqa usullari bo'la turib, uni matndan tushirib qoldiradi va tabiiyki, asliyat matni badiiy qimmatini pasayib, ifoda mazmunining xiralashishiga sabab bo'ladi:

Uning keng yuziga mamnun tabassum yoyildi va u meni shunaqa katta, shunaqa chiroyli, shunaqa yumshoq sarsabillar borligiga ishontira ketdiki, hang-mang bo'lib goldim [3, 84].

Vaholanki, frazeologik birlikni tasviriy yo'l bilan o'girish orqali kitobxonga uning hech bo'lmaganda ma'nosinigina yetkazib berishga qodir edi. Ingliz dunyoqarashiga ko'ra, ruhoniy obrazi «iltifotli», «vazmin», «hojatbaror» sifatlari bilan xarakterlanishi mumkinligini hisobga olsak, ofitsiantning mijozga sidqidildan xizmat ko'rsatishini «uning mulozamat ifodasi barq urib turgan keng yuzi» shaklida erkin ma'nodagi so'z birikmasi vositasida o'girish maqsadga muvofiq bo'lardi. «Qochqinlik poyoni» hikoyasining bir o'rnida ham tarjimon turg'un o'xshatishni moddiy jihatdan aniq o'girib, obrazli-ta'sirchan ifodani boy beradi:

He was lying there on his back with his eyes wide open. He was as dead as mutton. A dagger lay across his throat, and say I'm lair if you like, but I swear to God it's true, there wasn't a wound about him anywhere. The room was empty [4, 194].

Golland karavotda ko'zini chaqchaytirgan cha tepaga qarab yotardi. U o'lgan edi. Bo'yniga xanjar qo'yilgan edi. Gapimga ishonasizmi, yo'qmi – bu o'zingizga havola, lekin Xudo haqqi, qasam ichib aytamanki, bu – rost, uning biror joyi hatto tirnalmagan. Xona esa bo'm-bo'sh edi [3, 104].

Tarjima jarayonida tarjimonning tildagi mavjud ekvivalentlarga jiddiy e'tibor bermagani ko'zga tashlanadi. Zero, «as dead as mutton» frazeologik birligining o'zbek tilidagi «itdek o'lim topmoq» muqobili bor ediki, u qochqinlik hayotida darbadar kezgan qahramonning halovatsiz tunlardan birida ajal haydab kelgan o'sha yerda jon taslim qilishi holatini kitobxon tasavvurida maromiga

yetkazib gavdalan tiradi. Buning o'rniga mutarjim negadir quruq bayon keltirish bilan cheklanadi. Ehtimol, u o'likning «chaqchaygan ko'zi»ga urg'u berib, semantik-uslubiy me'yorni saqlab qoldim degan ishonchda bo'lgandir. Chunki «ba'zan muqobil variantlardan yo asliyatdagisining, yoki tarjima tilidagisining muqoyasa belgisi ibora tarkibidan tushib qoladi. Bu hol fikrning og'zaki nutq me'yori doirasida ifoda etilishini ko'rsatgani holda, iborada aks ettirilgan ma'no va obraz butunligining buzilishiga olib kelmaydi. Bunday paytda badiiy muqoyasa qisqa shaklda purmantiq ifoda etiladi, muqoyasaning tushib qolgan unsuri esa nutqiy vaziyat yordamida to'ldiriladi» [2, 221].

Umuman olganda, yuqorida o'rganilgan hikoyalar tarjimasida mutarjim o'zaro muqobil ikki til komparativ frazeologik birliklarini asliyatdagidek ifoda etishga harakat qiladi. San'atkorning jiddiy mehnati, shubhasiz, ushbu birliklar mazmuniy-uslubiy xususiyatlarini muqobil lisoniy vositalarda qayta yaratish mumkinligini, buning uchun davomli tarzda amaliy-ijodiy izlanishlar olib borilishi kerakligini isbot etadi. Shu ma'noda, yosh ijodkorlarning tarjima muammolarini hal etishda ko'rsatyotgan jonbozligi o'zbek adabiyotini adekvat tarjimalar bilan boyitishda nihoyatda ahamiyatlidir.

Foydalanilgan adabiyotlar:

1. Mahmudova N., Xudoyberganova D. O'zbek tili o'xshatishlarining izohli lug'ati. – Toshkent: Ma'naviyat, 2013. – 320 b.
2. Musayev Q. Tarjima nazariyasi asoslari. Darslik. – Toshkent: Fan, 2005. – 352 b.
3. Somerset M. Yomg'ir. – Toshkent: Akademnashr, 2014. – 144 b.
4. Somerset M. Sixty-five short stories. – London: Heinemann/Octopus, 1988. – 937 p.
5. www.phraes.org.uk/meanings/as-pleased-as-punch.html

АНАЛИЗ ИССЛЕДОВАНИЙ ПО ПОВЫШЕНИЮ ЭФФЕКТИВНОСТИ ТЕХНИЧЕСКОГО ОБСЛУЖИВАНИЯ ВОЗДУШНОГО СУДНА АН-2

БОЗОРОВА З.Х.

Магистрант

Науч. рук. – **АБДУВАЛИЕВ А.М.**

ТашГТУ



Изысканию новых методов, открытых возможностей узбекских исследователей была посвящена встреча президента Шавката Мирзиёева с академиками 30 декабря 2016 года. Им был выдвинут ряд предложений в этом направлении. Я как молодой ученый занимаюсь повышением эффективности технического обследования воздушного судна.

В настоящее время в авиакомпании «Специальных авиационных работ» Национальной авиакомпании «Узбекистон хаво йуллари» эксплуатируется ежегодно на сельскохозяйственных работах более 25 воздушного судна (ВС) Ан-2. Данный тип ВС разработан и эксплуатируется во многих странах более 40 лет назад. Однако заложенные в ВС летно-технические характеристики показывают её востребованность во многих отраслях экономики и в настоящее время. Одним из важных направлений совершенство-

Весь смысл жизни заключается в бесконечном завоевании неизвестного, в вечном усилии познать больше.

Эмиль Золя

вания ВС, является совершенствование конструкции ВС, применение новых материалов, прогрессивных методов изготовления деталей, новых технологических процессов ремонта и эксплуатации.



Рис.1. Бипланная коробка.

1-поддерживающие ленты-расчалки; 2-передние несущие ленты-расчалки; 3-предкрылок; 4-«чизж» труба соединяющая ленты-расчалки; 5-закрылок верхнего крыла; 6-корневой закрылок нижнего крыла; 7-отъемлемая часть нижнего крыла; 8-задняя несущая лента-расчалка; 9-концевой закрылок нижнего крыла; 10-люк фары; 11-бипланная стойка; 12-элерон; 13-законцовка нижнего крыла; 14-отъемлемая часть верхнего крыла; 15-законцовка верхнего крыла.

В связи с этим проведенный анализ эксплуатации ВС в авиакомпании «Специальных авиационных работ» показал, что актуальным является замена обшивочного материала на крыле Ан-2.

Крыло самолета Ан-2 представляет собой сложное инженерное сооружение (рис.1). К носовой и хвостовой частям крыла по контуру приклепана обшивка из материала Д16Т. Закон-

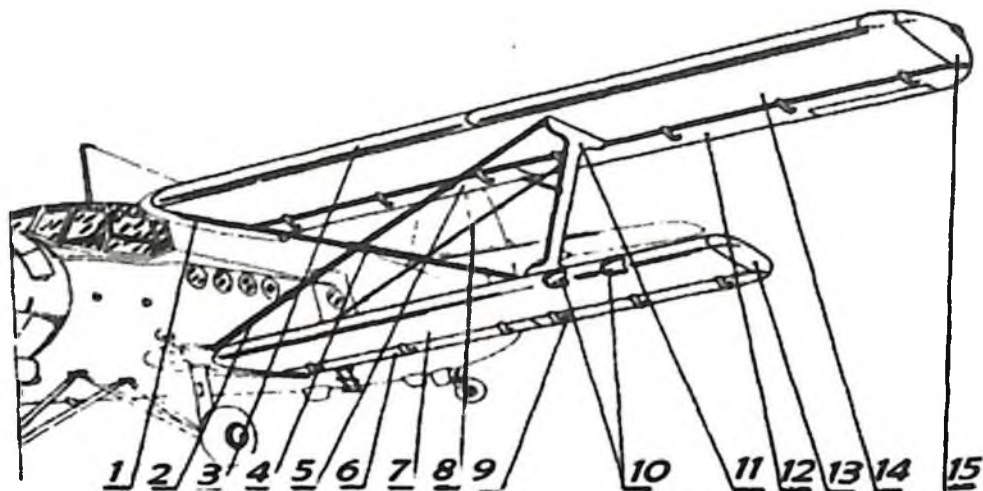
цовка крыла также имеет металлическую обшивку из материала Д16Т. Все крыло обтянуто полотном АМ-93. Полотно приклеено к металлической обшивке клеем АК-20, а к нервюрам крепится с помощью специальных профилей 2НФ и лент 3НФ. Данная полотняная обшивка, представляет собой хлопчатобумажную ткань, покрытую нитролаком [1].

Анализ эксплуатации ВС Ан-2 в авиакомпании «Специальные авиационные работы» показал что, в полотняных обшивках после эксплуатации в полевых условиях в течении одного сезона появляются порезы, трещины и ухудшается эластичность обшивки. В связи с этим ежегодно необходимо проведение ремонтных работ по нанесению лакокрасочных покрытий или замене полотняной обшивки. Все эти процессы влияют на эффективность эксплуатации ВС Ан-2 [2].

В связи с изложенным выше, появляется необходимость проведения исследований по замене данного материала, более современным материалом для эксплуатации в полевых условиях [3].

В настоящее время разрабатываются различные материалы для обшивки воздушных судов. Проведенные исследования показали, что одним из широко применяемых материалов является созданная фирмой «Дюпон» полиэстеровая ткань под названием дакрон для обтяжки поверхностей самолета [4]. В результате исследований выявлено, что данный материал по своим свойствам был значительно лучше, чем используемые ранее ткани. В отличие от предыдущего материала, этот материал не горит, не сжимается и пропитка со временем не отслаивается от ткани.

Появление этой ткани дало толчок к созданию новых материалов для обтяжки поверхностей самолета.

Набор продуктов Poly-Fiber представляет собой полный комплект для каждой из стадий процесса обтяжки самолета – от подготовки поверхности до нанесения финального слоя краски. Несмотря на то, что материал уже более 40 лет имеет

сертификацию в США и пользуется большой популярностью во всем мире, в России система еще мало распространена. Хотя если сравнить ее с обычной хлопчатобумажной тканью то преимущества налицо.

В отличие от хлопчатобумажной ткани данный материал не сжимается со временем, покрытие остается эластичным и не покрывается трещинами. для быстрого ремонта ткани можно просто смывать слои покрытия. он не горюч, а также имеет в 1.5–2 раза меньший вес и в 5–6 раз больший срок службы. Помимо всего прочего, несмотря на легкость, данная ткань не только не уступает, но даже превосходит перкаль на разрыв.

Обтянуть самолет значительно проще чем сделать то же самое перкалью. Не надо ничего сшивать и делать точный раскрой ткани. Ткань закрепляется с помощью фирменного клея по периметру крыла, хотя это можно сделать и традиционными механическими креплениями к нервюрам – заклепками, шурупами, шнуром и т.п, после чего натягивается простым проглаживанием горячим утюгом, за счет термоусадки (до 10 %).

Проведенный анализ показал, существуют также и другие материалы как батист (арт.1503), шифон, АСТ-100, ТД и др. Поэтому, необходимо проведение дальнейших исследований по выбору оптимального материала, соответствующего следующим требованиям: несжимаемость со временем, устойчивое эластичное покрытие, которое не покрывается трещинами, подвергаемая быстрому ремонту, обладающего негорючестью, с минимальным весом, большим сроком службы и минимальной стоимостью материала.

Одним из важных является процесс обтяжки материала. Материал закрепляется с помощью фирменного клея по периметру крыла, после чего натягивается простым проглаживанием горячим утюгом, за счет термоусадки (до 10 %).

Есть три вида ткани polyester: сверхпрочный, стандартный и лёгкий (Таблица 1).

Таблица 1

Наименование	Ширина (см)	Кол. стежков	Нагрузка (кг/м ²)	Вес (г/м ²)	цена (за метр)
Сверхпрочный	177.8	65 x 58	Более 44	115	12 у.е.
Стандартный	180.3	70 x 61	Более 44	92	10 у.е.
Лёгкий	152.4	98 x 98	Не более 44	58	7 у.е.

Одним из важных элементов процесса является выбор вида ткани. Сверхпрочный и стандартный сертифицированы для использования на всех видах самолетов. Также они могут быть использованы смешанно на одном самолете.

Анализ проведенных исследований показал, что для ВС Ан-2 целесообразным является применять сверхпрочный материал. Так как её рекомендуют для эксплуатации на сельскохозяйственных самолетах.

Анализ современных материалов показал:

1. Технологический процесс крепления очень прост и не требует специального оборудования;
2. Трудоемкость операций по заделке ниже, чем при других способах крепления полотна к нервюрам;
3. Возможно быстрое снятие полотна со всего крыла или с определенного отсека.

В настоящее время ведется работа по разработке материала с такими техническими характеристиками и дальнейшее её производство на предприятиях Республики Узбекистан.

В перспективных планах Авиакомпании «Специальные работы» на ближайшие пять лет намечено полностью заменить хлопчатобумажную ткань на материал соответствующий вышеуказанным требованиям.

Выбор нового материала, разработка технологических процессов покрытия и ремонта крыла, позволит повысить эффектив-

ность эксплуатации и безопасность полетов ВС Ан-2 авиакомпания «Специальные авиационные работы».

Использованная литература:

1. Ремонт самолета Ан-2. Оборонгиз 1959 г. А.Г.Ивченко и др., –208 с.
2. Инструкция по эксплуатации и техническому обслуживанию самолета Ан-2./Под. общ.ред. Р.Легеницкого, 1975 г., –336 с.
3. Потапенко П. Ан-2-100 – Украинская программа модернизации Ан-2// Авиация и Время, 2013. № 4. С.35.
4. <http://www.google.ru>.

O'ZBEKISTON RESPUBLIKASI XALQARO TASHABBUSLARINING AFG'ON MUAMMOSINI BARTARAF ETISHDAGI AHAMIYATI

**BO'RONOV SUHROB
MUHAMMADI O'G'LI**

I-bosqich magistranti

Ilmiy rahbar –

M.M. MUHAMMADSIDIQOV

TDSHI



O'zbekiston Respublikasi xalqaro munosabatlarning teng huquqli subyekti sifatida mintaqaviy va xalqaro xavfsizlikka tahdid soluvchi muammolarni bartaraf etish ishida o'zining tinchliksevar tashqi siyosati orqali munosib hissasini qo'shib kelmoqda. Buning asosiy sabablari shundan iboratki, bugungi kunda dunyoning turli hududlarida sodir bo'layotgan keskinlik, yetakchi davlatlar geosiyosiy raqobatining tobora avj olishi, terrorism, ekstremizm va narkotrafik singari tahdidlarning kuchayib borishi holatlari ko'zga tashlanmoqda. Ayniqsa, xalqaro miqyosda dolzarb ahamiyatga ega bo'lgan afg'on muammosi Markaziy Osiyodagi tinchlik va barqarorlikka eng katta xavf sanaladi. Shu boisdan ham O'zbekiston o'z mustaqilligining dastlabki yillaridanoq afg'on muammosiga butun jahon hamjamiyati e'tiborini jalb etgan holda, muhim amaliy ahamiyatga ega bo'lgan xalqaro tashabbuslarni ilgari surib kelmoqda.

Barchamizga yaxshi ayonki, O'zbekiston geosiyosiy jihatdan strategik ahamiyatga ega bo'lgan

Ma'rifat va diniy bag'rikenglik deb nomlangan rezolyutsiyasini maqsadi – Barchaning ta'lim olish huquqini ta'minlashga savodsizlik va jaholatga barham berishga ko'maklashishdan iborat.

Shavkat Mirziyoyev

Markaziy Osiyo mintaqasining muhim tarkibiy qismi sanaladi. Markaziy Osiyodagi xavfsizlik tizimi uzoq yillardan buyon oxiri ko'rinmayotgan Afg'onistondagi harbiy-siyosiy vaziyat bilan chambarchas bog'liq. Shu jihatdan O'zbekiston nufuzli xalqaro minbarlarda jahon hamjamiyatini Afg'oniston muammosiga jiddiy e'tibor qaratishi lozimligi, mazkur muammoga befarq qaramaslikka, afg'on zaminida tinchlik va barqarorlik o'rnatishda barcha choralarni ko'rishga da'vat etib kelmoqda. Dastlab, 1993-yil 28-sentabrida O'zbekiston Respublikasi Birinchi Prezidenti Islom Karimov BMTning 48-sessiyasida birinchilardan bo'lib butun jahon ahlini afg'on muammosining nafaqat mintaqaviy xavfsizlik, balki xalqaro tinchlik va barqarorlikka ta'siri xususida ogohlantirdi. 1995-yil 24-oktabr, ya'ni BMTning ellik yilligi munosabati bilan maxsus tantanali yig'ilishda O'zbekiston Birinchi Prezidenti Islom Karimov nutq so'zlab, faqat mintaqaviy xavfsizlikni ta'minlash yo'li bilan jahon xavfsizligini ta'minlash mumkinligini alohida qayd etdi. Shu ma'noda, Birinchi Prezidentimiz Markaziy Osiyo mintaqasidagi xavfsizlik tizimida Afg'oniston muammosiga asosiy e'tiborni qaratdi: «Muayyan mintaqalarda, xususan, bugungi kunda «Olovli nuqtalar» deb atalayotgan mintaqalarda joylashgan davlatlarning bir-birini o'zaro anglashi va birgalashib harakat qilishini ta'minlabgina butun dunyoda tinchlik va barqarorlikka erishish yo'llarini belgilab olish mumkin. Bu ayniqsa ulkan tabiiy, mineral-xomashyo, strategik resurslarga ega bo'lgan, ko'pgina mamlakatlarning jo'g'rofiy-siyosiy, iqtisodiy manfaatlari va da'volari kurashi maydoniga aylanib borayotgan Markaziy Osiyo mintaqasi uchun ham juda muhimdir. Afg'onistonda davom etayotgan kurash Markaziy Osiyoninggina emas, butun dunyoning tinchligi va xavfsizligiga tahdid solib turibdi... Bizning fikrimizcha, Afg'onistondagi keskinlikni hal qilish kaliti, eng avvalo, tashqi kuchlarning aralashuvini bartaraf etishdadir. Biz yana bir bor BMT Xavfsizlik Kengashiga kim tomondan bo'lmasin, Afg'onistonga qurol olib kirishni taqiqlab qo'yish taklifi bilan murojaat qilamiz. Afg'oniston urush emas, tinchlik va barqarorlik obyekt bo'lmog'i

lozim». Darhaqiqat, Afgʻonistondagi turli ijtimoiy guruhlarining tashqi kuchlar tomonidan qurol-yarogʻ aslahalari bilan taʼminlanishi, shuningdek mamlakatning narkotik moddalar savdosi yirik bozoriga aylanib borishi hamda mazkur vositalar «Tolibon», «Al-Qoida» singari terrorchi guruhlarining moliyaviy manbayi asosini tashkil etishi Markaziy Osiyo mintaqasi bilan birgalikda butun jahon hamjamiyatini tashvishga solishi, shubhasiz. Siyosiy fanlar doktori, professor, isteʼfodagi polkovnik Sh. Gʻoyibnazarov «Tolibon» guruhining giyohvand moddalar yetishtirishga nisbatan pozitsiyasi xususida shunday taʼkidlaydi: «Toliblar rejimi, bir tomondan, giyohvand moddalar savdosini «olamshumul ofat» deb, islom aqidalariga zid boʻlgan giyohvandlikka qarshi kurash gʻoyasini hayotga qatʼiy tatbiq etishini eʼlon qildi. Toliblar heroin ishlab chiqarishga salbiy munosabatda ekanliklariga jahon jamoatchiligini ishontirishmoqchi boʻldi. Aslida esa, koʻknorini keng koʻlamda yetishtirishni, afyunni qayta ishlab, heroin tayyorlashni hamda giyohvand moddalarni kontrabanda yoʻli bilan sotishni ragʻbatlantirishdi. Bu bilan giyohvand moddani «kofirlarga» siyosiy taʼsir koʻrsatish vositasiga aylantirib, qurolli terrorni narkoterror bilan qoʻshib yuborishdi»(2). Shu jihatdan Oʻzbekiston afgʻon muammosini xalqaro ahamiyatga ega dolzarb muammo sifatida qabul qilish lozimligi xususida butun jahonga takror-takror murojaat qildi va mazkur muammo yuzasidan chuqur amaliy ahamiyatga ega xalqaro tashabbuslarni ilgari surdi.

Afgʻonistonda vujudga kelgan oʻta keskin vaziyatni hal qilishda Oʻzbekiston Respublikasi tomonidan xalqaro hamjamiyat saʼy-harakatlarini muvofiqlashtirish, jumladan, BMT rahnamoligida afgʻon muammosini faqatgina tinchlik, siyosiy muzokaralar orqali bartaraf qilishga yoʻnaltirilgan xalqaro tashabbuslarning ilgari surilishi butun jahonda tinchlik va xavfsizlikni taʼminlash jarayoniga ulkan hissa boʻlishini eʼtirof etish joiz. Jumladan, 1997-yil BMT Kotibiyati binosida Oʻzbekistonning Birinchi Prezidenti Islom Karimov Afgʻonistondagi harbiy mojarolarni siyosiy yoʻl bilan hal qilishga qaratilgan «6+2» muloqot guruhini (1997–2001) tashkil etish

tashabbusini ilgari surdi. Mazkur muloqot guruhini Afg'oniston bilan chegaradosh 6 ta davlat, ya'ni O'zbekiston, Turkmaniston, Tojikiston, Pokiston, Eron, Xitoy hamda AQSh va Rossiya davlatlari tashkil etadi. 1999-yil 19–20-iyul kunlari «6+2» muloqot guruhi uchrashuvining Toshkentda o'tkazilishi eng muhim ahamiyatga ega hodisa sifatida tarixdan o'rin egalladi. Uchrashuvda hukumat va muxolif tomonining birinchi bor yuzma-yuz muzokara olib borishi uchun imkon yaratilganligi afg'on muammosini bartaraf etishda jiddiy qadam bo'lganini ko'rish mumkin. Bu o'rinda shuni alohida ta'kidlash joizki, mintaqa davlatlari bilan birgalikda BMT Xavfsizlik Kengashining AQSh, Rossiya va Xitoy singari 3 ta doimiy a'zosining «6+2» muloqot guruhi tarkibidan o'rin egallashi mazkur guruh faoliyatining ta'sir kuchi va yuqori nufuzini ko'rsatib beradi. Shu boisdan ham «6+2» muloqot guruhi uchrashuvi yakunida qabul qilingan «Afg'oniston mojarosini tinch yo'l bilan bartaraf etishning asosiy tamoyillari to'g'risida»gi Toshkent deklaratsiyasini afg'on muammosini bartaraf etish yuzasidan yuqori ahamiyatga ega tarixiy hujjat sifatida baholash mumkin. Mazkur uchrashuvda O'zbekiston Respublikasi Birinchi Prezidenti Islom Karimov nutq so'zlar ekan, «6+2» muloqot guruhi doirasida O'zbekiston tashabbusining asosiy yondashuvlari xususida shunday ta'kidlagan edi: «Hozir ham bizning eng ezgu va eng katta istagimiz tinch, barqaror va xavfsiz Afg'onistonni ko'rishdir. Biz Kobulda milliy totuvlik va ichki barqarorlikni ta'minlashga qodir bo'lgan, xalqaro huquq me'yorlarini hurmat qiladigan va chegaradosh mamlakatlar bilan yaxshi qo'shnichilik munosabatlarini ta'minlashga kafolat beradigan barcha tomonlar vakillaridan iborat nufuzli va kuchli hukumatni ko'rishni istaymiz. O'zbekistonning mintaqada xavfsizlik va barqarorlikni mustahkamlash, xususan, BMT shafeligida «6+2» guruhini tuzish bo'yicha sa'y-harakatlari va tashabbuslari ana shu yondashuvlarga asoslangan». Toshkent uchrashuvining yana bir muhim e'tiborga molik jihati shundan iboratki, bugungi kungacha muxolif «Tolibon» guruhi vakillari siyosiy muzokaralar o'tkazishda ishtirok etgan xalqaro miqyosdagi yagona uchrashuv bo'lib qolmoqda.

Afg‘oniston mojarosining tobora chigallashib borishi, xususan, xalqaro terrorchi va ekstremistik guruhlar faoliyati hamda narkotik moddalar savdosining yanada avj olishi Birinchi Prezidentimizni yana bir jahon hamjamiyatiga murojaat qilishga undadi. Islom Karimov 2000-yil sentabr oyida o‘tkazilgan BMTning «Ming yillik sammiti»da so‘zga chiqib, quyidagi fikrlarni alohida bayon qildi: «Afg‘oniston hozirgi paytda xalqaro terrorchilik va ekstremizmning poligoni hamda tayanch bazasiga, milliardlab daromad keltirayotgan va xalqaro terrorchilikni oziqlantirayotgan dunyo narkotik ishlab chiqarishining asosiy manbasi – fabrikasiga aylangan. Afg‘oniston bilan chegaradosh hududlar, birinchi navbatda, Markaziy Osiyo davlatlari yuzlab tonna opium va geroinni asosan Yevropa va Shimoliy Amerika mamlakatlariga olib chiqish uchun eng qisqa va qulay yo‘llarga – yo‘laklarga aylanmoqda. Shu birgina misolda zamonamiz voqeligining ikki mudhish hodisasi – xalqaro terrorchilik va narkobiznes o‘zaro chirmashib borayotganini ko‘rishimiz mumkin. Ushbu yuksak minbardan turib men BMTga, BMTning Xavfsizlik Kengashiga, xalqaro hamjamiyatga murojaat qilmoqchiman: Afg‘onistonda davom etayotgan urush faqat Markaziy Osiyo mintaqasi davlatlari xavfsizligiga emas, balki butun jahon xavfsizligiga ham tahdidir» (4). Xalqaro hamjamiyat O‘zbekiston Respublikasi Birinchi Prezidentining mustaqillik davrlaridan boshlab afg‘on muammosini xalqaro xavfsizlikka tahdid soluvchi dolzarb muammo ekanligi to‘g‘risidagi izchil harakatlari va tashabbuslarini 2001-yil 11-sentabr voqealari yuz bergandan keyingina anglab yetdi.

Ta’kidlash lozimki, NATO rahbarligidagi xalqaro koalitsion kuchlarning Afg‘oniston hududida bir qator operatsiyalarni amalga oshirishiga qaramay, mamlakatdagi ahvol murakkab, jumboqligicha qolib ketdi. Mazkur jumboqni bartaraf etish yuzasidan O‘zbekiston Respublikasi 2008-yil 2–3-aprel NATO (SEAP/Yevroatlantika hamkorlik kengashi)ning Buxarest sammitida «6+2» guruhini «6+3» muloqot guruhiga aylantirish, ya’ni uning tarkibida NATO vakolatxonasi ishtirokini ta’minlash tashabbusini o‘rtaga tashladi.

O'zbekiston Birinchi Prezidenti Islom Karimov ta'kidlaganidek, bu guruh xatti-harakatlarining bosh maqsadi o'zaro kurash olib borayotgan kuchlar o'rtasida murosaga erishish va koalitsion afg'on hukumatini shakllantirishdan iborat bo'lishi kerak. Ana shu hukumat tarkibida Afg'onistondagi asosiy milliy-etnik va diniy guruhlar o'z o'rnini topgan bo'lar edi.

Shu bilan birgalikda O'zbekiston dunyo miqyosida tobora o'zining yuksak salohiyati va nufuziga ega bo'lib borayotgan Shanxay hamkorlik tashkiloti doirasida ham Afg'onistondagi vaziyatni barqarorlashtirish borasida muhim amaliy taklif va tashabbuslarni ilgari surib kelmoqda. Barchaga yaxshi ayonki, ShHTning eng asosiy vazifalaridan biri sifatida belgilab olingan «terrorizm, ekstremizm va separatizmga qarshi kurash» tamoyili aynan mintaqada xavfsizlikni ta'minlash masalalariga qaratilgan. Mintaqa xavfsizligi masalalari esa bevosita Afg'oniston bilan chambarchas bog'liq bo'lib, mazkur mamlakat ishtirokisiz tashkilotning ko'zlangan vazifa va natijalariga erishish mushkul. Shu boisdan, O'zbekiston tomonidan 2004-yili ShHTning oliy darajadagi uchrashuviga Afg'oniston prezidenti ilk bor taklif qilindi va ayni shu davrdan boshlab Afg'oniston prezidenti tashkilotning barcha Davlat rahbarlari kengashida ishtirok etib kelmoqda. Qolaversa, 2004-yildan boshlab ShHT Mintaqaviy aksilterror tuzilmasi ijroiya qo'mitasining Toshkentda faoliyat yuritishi Afg'onistondan mintaqaga kirib kelishi mumkin bo'lgan har qanday tahdidning oldini olishda muhim ahamiyatga ega. O'zbekiston mintaqaviy xavfsizlikni ta'minlash ishidagi faol sa'y-harakatlari natijasida Afg'oniston 2012-yildan ShHTda kuzatuvchi maqomiga ega bo'ldi. Birinchi Prezidentimiz ShHTning afg'on muammosini hal qilishdagi ulkan ahamiyati va salohiyati xususida tashkilot asos solingan dastlabki uchrashuvning o'zidayoq alohida to'xtalib o'tgan edi: «Taassufki, afg'on muammosini yechish bo'yicha turli tashabbuslar ilgari surilganiga qaramay, bugun bu boradagi ishlar boshi berk ko'chaga kirib qolganini qayd etishga to'g'ri keladi. Shu munosabat bilan qayd etamizki, nazarimizda, afg'on muammosini hal

qilishda Shanxay hamkorlik tashkilotining salohiyatidan foydalanish, aytish mumkinki, uning boshini bu ishga qo'shish muhim ahamiyat kasb etadi. Zero, aynan shu tashkilotga a'zo davlatlar Afg'onistonda tezroq tinchlik va barqarorlik o'rnatilishidan boshqalardan ham ko'ra manfaatdorroqdir»(6). 2010-yilda bo'lib o'tgan ShHTning Toshkent sammiti plenar sessiyasida so'zga chiqqan Hindiston tashqi ishlar vaziri S.M. Krishna ShHT Afg'onistonda tinchlik va barqarorlikni kafolatlashda konstruktiv rol o'ynashi va hal qiluvchi mintaqaviy istiqbol sifatida gaudalanishini ta'kidladi.

O'zbekiston Respublikasining Afg'onistonda tinchlik va barqarorlik o'rnatilishi, ushbu mamlakatdagi harbiy-siyosiy vaziyatga nisbatan tutgan pozitsiyasi O'zbekiston Respublikasi Tashqi siyosiy faoliyati konsepsiyasida aniq va batafsil bayon qilingan. Jumladan, konsepsiyada shunday deyiladi: «O'zbekiston o'zining Afg'onistonda uzoq muddatli barqarorlik va tinchlik saqlanishining qat'iy tarafdori ekanligini hamda tarixiy tajribani hisobga olib, bu mamlakatga nisbatan an'anaviy tarzda yaxshi qo'shnichilik va do'stona siyosat yuritmoqda. O'zbekiston Afg'onistonning ichki ishlariga aralashmaslik prinsipiga rioya etilishi tarafdoridir va u bilan o'z munosabatlarini ikki tomonlama asosda, har ikkala mamlakatning milliy manfaatlari va xalqaro huquqning umume'tirof etilgan normalarini hisobga olib, afg'on xalqi tanlaydigan yo'lni hurmat qilgan holda yo'lga qo'yadi»(8). Shuningdek, O'zbekiston Respublikasi Prezidenti Shavkat Mirziyoyev O'zbekistonning tashqi siyosat sohasidagi asosiy yondashuvlari xususida so'z yuritar ekan, quyidagi fikrlarga alohida urg'u beradi: «Tashqi siyosatni amalga oshirishda barcha davlatlar, birinchi navbatda, qo'shni mamlakatlar bilan do'stona munosabatlar va o'zaro manfaatli hamkorlikni yanada mustahkamlashni o'zimizning birinchi darajali vazifamiz deb bilamiz.

Shu nuqtayi nazardan qaraganda, biz yaqin qo'shnimiz bo'lgan Afg'onistonda tezroq tinchlik va osoyishtalik qaror topishidan eng ko'p manfaatdor ekanimizni ta'kidlab aytmoqchiman. Tarixdan ma'lumki, biz azaldan afg'on xalqi bilan bir daryodan suv ichib, do'st-

birodar, quda-anda bo‘lib, bir-birimizga doimo hurmat va e‘tibor ko‘rsatib yashaganmiz va bunday do‘stlik, hamkorlik munosabatlarini bundan buyon ham davom ettirish tarafdorimiz».

Xulosa qilib ta‘kidlaydigan bo‘lsak, O‘zbekiston Respublikasi qo‘shni Afg‘oniston zaminida tinchlik va xavfsizlikni ta‘minlashga qaratilgan xalqaro tashabbuslari hamda amaliy sa‘y-harakatlari bilan Markaziy Osiyo mintaqasidagi barqarorlikning asosiy omili bo‘lib kelmoqda. Ta‘kidlash joizki, aynan O‘zbekiston Respublikasi tomonidan afg‘on muammosini siyosiy yo‘l bilan bartaraf etishga qaratilgan xalqaro tashabbuslar bugungi kunda ham o‘zining dolzarbligi va amaliy ahamiyatini saqlab qolmoqda.

Foydalanilgan adabiyotlar:

1. Karimov I.A. Bunyodkorlik yo‘lidan. T. 4. – T.: «O‘zbekiston», 1996. 56–57-b.

2. G‘oyibnazarov Sh. Xalqaro terrorizm: ildizi, omillari va manbalari. – T.: «O‘zbekiston», 2013. 268-b.

3. Karimov I.A. Vatan ravnaqi uchun har birimiz mas‘ulmiz. T.9. –T.: «O‘zbekiston», 2001. 107-b.

4. Karimov I.A. Inson manfaati huquq va erkinliklarini ta‘minlash, hayotimizning yanada erkin va obod bo‘lishiga erishish – bizning bosh maqsadimizdir. O‘zbekiston Respublikasi Konstitutsiyasining 20 yilligiga bag‘ishlangan tantanali marosimdagi ma‘ruzasi. –T.: «O‘zbekiston», 2012. 14-b.

5. Joshi Nirmala. Indian perspectives on regional approach to Afghanistan // Buyuk ipak yo‘lining o‘tmishi va hozirgi kuni: rivojlanishning ijtimoiy-madaniy, tarixiy, siyosiy va iqtisodiy yo‘nalishlari: xalqaro ilmiy-amaliy konferensiya materiallari to‘plami, 25-mart 2013 y. – T.: ToshDShI, 2013. – P. 268.

6. Mirziyoyev Sh. M. Buyuk kelajagimizni mard va olijanob xalqimiz bilan birga quramiz. – T.: «O‘zbekiston» NMIU, 2017. 300–301-b.

QALQONSIMON BEZ GORMONLARI VA ULARNING INSON SALOMATLIGIDAGI AHAMIYATI

VAXIDOVA SH.A.

I-bosqich magistranti

Ilmiy rahbar – **FAYZULLAYEV S.S.**

TDPU



Keng tarqalgan endokrin kasalliklar qatoriga qalqonsimon bez kasalliklari ham kiradi. O'rta Osiyodagi atrof muhitda yod tanqisligi mavjud bo'lgan sharoitda bu bez kasalliklarining aholi salomatligiga ta'siri katta hisoblanadi. So'nggi ma'lumotlarga ko'ra, O'zbekistonda qalqonsimon bez xastalıkları katta yoshdagi 100 ming aholiga nisbatan hisoblanganda 2847 bemorni tashkil qiladi.¹

Qalqonsimon bezning tarkibiy va funksional birligi follikuladan iborat bo'lib, uning ko'rinishi dumaloq, yoki oval shaklida, diametri 0,03-1 mm. Ichi quyuq modda (kolloid) bilan to'lgan. Follikula devorchasi follikulyar epiteliy tireotsit hujayra bilan qoplangan. Ularning tuzilishi qalqonsimon bezning funksional aktivligiga bog'liq. Oddiy hollarda bu to'qima kubik epiteliydan iborat bo'lsa, funksiyasi kamayganda yassi, funksiyasi kuchayganda silindr shakliga kiradi. Kolloid o'z tarkibida yod to'plangan tireoglobulin oqsil moddasidan iborat. Shuningdek, yod insonning boshqa

*Ko'pchilik insonlar
vaqtida ikki ne'matning
qadriga etmaydilar: salo-
matlik va bo'sh vaqt.*

Hadis

¹ D.A.Mamatqulov. «Sog'lom turmush tarzini shakllantirishda tana gigiena-profilaktika qoidalarining ta'sir mexanizmlarini yaratish». Monografiya. T.: TDPU, 2014.

a'zolarida, qonda ham yodit formasida aylanib yuradi va oqsil bilan qo'shilgan bo'ladi. Inson organizmiga neorganik yod ovqat orqali kiradi. Uning 2/3 qismi buyrak orqali chiqib ketadi, qolgan qismi qon bilan qalqonsimon beziga boradi va tireoglobulin bilan organik tarzda qo'shib yod-yodtirozin, monoyodtirozin, diyodtirozin hosil kiladi. Qalqonsimon bez tomonidan yodning surilishi tirotropin va AMF ta'sirida ro'y beradi. Mono va diyodtirozinning tireoglobulinda kondensatsiya yo'li bilan tarkibida yod to'plangan qalqonsimon bez gormonlari – triyodtironin va tetrayodtironin (tiroksin) hosil bo'ladi. Chetki tomirlarda qondagi barcha yodlarning 3/4 qismini o'zida saqlagan tiroksin va yodning 1/4 qismini o'zida to'plagan triyodtironin aylanib yuradi.

Qalqonsimon bez gormonlari oqsil orqali jigar bilan aloqador bo'lib, chekka to'qimalarni yod bilan ta'minlaydi. Shuningdek, qalqonsimon bezda oval formadagi yirik to'qimalar ham bo'ladi. Ularni ba'zan makrotireotsit, yoki och rangli hujayralar deb atashadi.

Qalqonsimon bez tireoid gormonlari vazifasi quydagilardan iborat:

- homilaning bosh miyasi rivojlanishi va bolaning keyingi hayotida intellektning rivojlanishida asosiy ahamiyatga ega;
- normal energetik almashinuvni ta'minlaydi;
- oqsil sintezini stimullaydi;
- qonda xolesterin miqdorini kamaytiradi;
- immun sistemaga ta'sir qiladi;
- adaptatsion reaksiyalar kompleksini ta'minlaydi;
- o'sish jarayonlari va suyaklanish jarayonlarini nazorat qiladi;
- reproduktiv sog'liq sifatini aniqlaydi.

Dunyoda 200 milliondan ziyod kishi endemik buqoq dardiga chalingan. Ba'zi hududlarda mazkur kasallik aholining 90% da uchraydi. Dunyoning quyidagi hududlari buqoq kasalliklari uchun qulay sharoitga ega:

- Tog'lik hududlar – Kavkaz, Oltoy, Alp tog'lari, Himolay, Tyan-Shan, Karpat.

– Tropik hududlar – Afrika, Janubiy Amerika, Ukraina, Belorusiya, Kavkazorti hududlari.

Oʻrta Osiyo hududlari – Oʻzbekiston, Qirgʻiziston, Tojikiston va boshqa oʻlkalar.

Endemik buqoq kasalligi qalqonsimon bezning progressiv holda kattalashib ketishi bilan xarakterlanadi. Maʼlum geografik sharoitda odamlarda uchraydi. Kassalik havoda, oziq-ovqat mahsulotlarida, suvda, tuproqda yod moddasi yetishmasligi sababli uchraydi. Endemik buqoq qadimdan olimlarni qiziqtirib kelgan. Qadimgi Xitoy, Hindiston, Gretsiyada olimlar buqoq kassaligi bilan shugʻunlanishgan. Buqrot, Galen, Sels kabi olimlar oʻz asarlarida kasallikni qayd etishgan. Sharqning buyuk allomasi Abu Ali Ibn Sino ham oʻz asarlarida buqoq kassaligini aniqlash va uni davolash haqida yozgan.

Oʻzbekiston Respublikasida buqoq Fargʻona vodiysi, Qoraqalpogʻiston va Xorazm viloyatlarida koʻproq uchraydi. Baʼzi viloyatlarda bolalar va oʻsmirlarning deyarli 82% buqoq bilan kasallangan. Ayniqsa, 12 yoshdan 45 yoshgacha boʻlgan ayollar buqoq kasalligiga koʻproq chalinadi. Erkaklar bilan ayollar oʻrtasidagi nisbat aksariyat hududlarda 1:6 va 1:8ni tashkil qiladi.

Bu kasalliklar yod tanqisligi natijasida rivojlanadi. Yod tanqis regionlarda yashovchi aholida yod tanqis yoki endemik region deb ataladi. Bu yerdagi 1-darajadagi qalqonsimon bez giperplaziyasi 5% gacha, bolalarda, oʻsmirlarda 30% va undan koʻp boʻlgan katta yoshli shaxslarda uchraydi.

Yod hayotiy muhim mikroelement boʻlib, uning asosiy massasi qalqonsimon bezda va qonda konsentratsiyalanadi. Qondagi yod turli organ va toʻqimalarga oʻtib, qisman lipidlarda depollanadi, soʻngra buyraklardan chiqib ketadi. Odam organizmiga yod kam miqdorda tushadi (15–20 mg) va unga ehtiyoj (100–150 mg) kuniga 100–150 mkg tashkil etadi. Yodning asosiy vazifasi – qalqonsimon bez gormonlari hosil boʻlishida qatnashish, yaʼni u tireoid gormonlarni almashtirib boʻlmas komponenti hisoblanadi (tiroksin va triyodotironin).

Kasallikning paydo bo'lishida suv va tuproqda yod miqdorining qanday ekani muhim ahamiyatga ega. Dengiz bo'yida endemik buqoq kasalligi kam uchraydi, chunki dengiz suvidagi yod bug'lanadi, so'ngra tuproq va suv havzalariga qaytib tushadi. Balandliklar, tog'li hududlardagi tuproqda va havoda yod miqdori kam bo'ladi.

Endemik buqoq kasalligi ayollar va qizlarda ko'proq uchraydi. Tashqi muhitda yod yetishmasligi natijasida, qalqonsimon bez organizmni yodli gormonlar bilan yetarli miqdorda ta'minlay olmaydi. Homilada moddalar almashinuvining turlicha o'zgarishlari, gipoteriozning kretinizm deb ataluvchi eng og'ir turini keltirib chiqaradi. Bunday bolalarda miksedematoz, neyrospastik kaltafahmlik va ko'pincha kar-soqovlik qayd qilinadi.

Qalqonsimon bez o'lchamlarini aniqlash uchun 2 ta usul qo'llaniladi: Bular paypaslab ko'rish (vizual) – eng qulay va oson bajariladigan usul, ultra tovush tekshiruvi (UTT) eng aniq usul hisoblanadi.

Yod tanqislik kasalliklari bilan kurashuvchi xalqaro tashkilotlar buqoq kasalligini 3 ta darajaga ajratadi:

Yengil darajada – buqoq (barcha kattalashish darajalari) 10% dan 30% gacha uchraydi, yodni siydik bilan ekskretsiya darajasi 50–99 mkg/l. Bunda gipotireoz va kretinizm kuzatilmaydi.

O'rtacha darajada – buqoq chastotasi 50% gacha, yodni siydik bilan ekskretsiya darajasi 20–49 mkg/l gacha kamayadi. Bunda gipotireoz holatlari mavjud.

Og'ir darajada – buqoq chastotasi 100% yodni siydik bilan ekskretsiyasi – 20 mkg/l gacha kamaygan, bunda kretinizm 1%dan 10% gacha.¹

Tashqi muhitda yod tanqisligi qalqonsimon bez funksional holatiga manfiy ta'sir etadi va uni funksional aktivligi kamayadi. Shu bilan bir qatorda qalqonsimon bezning kompensator imkoniyatlari

¹ Bloom B.S. Handbook on Formative and Summative Evaluation of Student Learning. New York. McGraw-Hill, 1971. – P. 232.

(yod tanqis sharoitda organ funksiyasini tiklash uchun) juda katta. Insoniyatning ko'p asrlik evolyutsiyasi jarayonida yod tanqisligiga adaptatsiya mexanizmlari ishlab chiqiladi.

Yod tanqisligiga javoban qayta bog'lanish qonuni bo'yicha tireoid gormonlar (TG)miqdorini oshishiga olib keladi. Bu esa yod so'rilishining ortishi va TG sintezining ko'payishi natijada parenximatoz xujayralar giperplaziyasi kattalashishiga olib keladi.

Yod yetishmasligining oldini olishda profilaktik choralar. O'zbekiston Respublikasi Oliy Majlisi Qonunchilik palatasi deputatlari, Sog'liqni saqlash, Xalq ta'limi vazirliklari, Toshkent, Surxondaryo va Sirdaryo viloyatlari hokimliklari, O'zbekiston Respublikasi Davlat soliq qo'mitasi, O'zbekiston Respublikasi Prezidenti huzuridagi amaldagi qonun hujjatlari monitoringi instituti, Respublika Iste'molchilar huquqlarini himoya qilish jamiyatlari Federatsiyasi, Savdo sanoat palatasi, «O'zstandart» agentligi, O'zbekiston tuz ishlab chiqaruvchilar uyushmasi, O'zbekiston Oqsoqollar Kengashi va «Mahalla» jamg'armasi, «Sog'lom avlod uchun» jamg'armasi, Xotin-qizlar qo'mitasi va qator OAV vakillari istirok etgan ushbu yig'ilishda mustaqillik yillarida mamlakatimiz fuqarolari salomatligini muhofaza qilish masalasi davlatimiz ijtimoiy siyosatida markaziy o'rinni egallab kelayotganligi alohida e'tirof etildi. Istiqolning ilk yillaridan boshlab aholini, ayniqsa, onalik va bolalikni ijtimoiy muhofaza qilish, zamon talablariga mos, yetuk va barkamol avlodni parvarishlab voyaga yetkazish kabi masalalar hukumatimiz siyosatidagi ustivor yo'nalishlardan biri ekanligi ta'kidlandi.

Jumladan, shu yillar davomida sog'liqni saqlash sohasi bo'yicha qabul qilingan o'nlab qonunlar orasida O'zbekiston Respublikasining «Yod yetishmasligi kasalliklari profilaktikasi to'g'risida»gi Qonuni aholi o'rtasida yod tanqisligi oqibatida kelib chiqadigan jiddiy xastaliklarning oldini olishda alohida ahamiyat kasb etib kelayotganligi ayni haqiqatdir. Ta'kidlash joizki, yer yuzida aholisi yod tanqisligidan aziyat chekkan qator davlatlarning tajribasi

ushbu muammoning yechimini samarali hal etish va yod tanqisligi oqibatida kelib chiqadigan kasalliklarning oldini olish osh tuzini yodlash majburiyatlari bo'yicha qonun qabul qilinishi bilangina amalga oshirilishi mumkinligini ko'rsatdi. 2007 yilning may oyidan boshlab O'zbekiston Respublikasida «Yod yetishmasligi kasalliklari profilaktikasi to'g'risida»gi Qonuni amal qilib kelmoqda .

O'zbekiston Respublikasi «Yod yetishmasligi kasalliklari profilaktikasi to'g'risida»gi Qonuni talablariga ko'ra, aholini yoppasiga talab darajasida – sifatli yodlangan osh tuzi bilan ta'minlash, aholining yod yetishmasligi kasalliklariga chalinishining oldini olish borasidagi ommaviy hamda yakka tartibdagi profilaktika ishlarini, joylardagi aholining tibbiy savodxonligini, tibbiy madaniyatini va huquqiy savodxonligini oshirishga oid targ'ibot-tashviqot ishlarini jonlantirish, qonunning ijrosiga daxldor bo'lgan tashkilot, muassasa va idoralar rahbarlarining mas'uliyatini oshirish, ta'lim maskanlaridagi o'smirlar va o'quvchi yoshlar orasida, mahalla fuqarolari orasida yod yetishmasligi kasalliklari profilaktikasi borasidagi tushuntirish ishlarini va sog'lom turmush tarzi tamoyillarini targ'ib qilishga qaratilgan qaror qabul qilindi.

Foydalanilgan adabiyotlar:

1. D.A.Mamatqulov. «Sog'lom turmush tarzini shakllantirishda tana gigiena-profilaktika qoidalarininig ta'sir mexanizmlarini yaratish». Monografiya. T.: TDPU, 2014.
2. Bloom B.S. Handbook on Formative and Summative Evaluation of Student Learning. New York. McGraw-Hill, 1971. – P. 232.

АУДИТ: В ЦЕЛЯХ УВЕРЕННОСТИ В БУДУЩЕМ АННОТАЦИЯ

ГАФУРОВА А.Ф.
Магистрант 2-курса.
Науч.рук. – **ТУЙЧИЕВ А.Ж.**
ТФИ



Проведенные широкомасштабные реформы заложили прочный фундамент национальной государственности и суверенитета, обеспечения безопасности и правопорядка, неприкосновенности государственных границ, верховенства закона, прав и свобод человека, межнационального согласия и религиозной толерантности в обществе, создали достойные условия жизни для населения и реализации созидательного потенциала граждан [2].

С развитием экономики, в особенности, секторов экономики увеличивается количество совместных предприятий с иностранным капиталом. К 2016 году доля иностранных инвестиций в общей структуре освоенных инвестиций возросла с 21,1 процента до 22,3 процента по отношению к предыдущему году [3]. «... Государственный бюджет не безразмерный, и надо обеспечивать жесткую экономю, строго целевое и рациональное использование средств. Это очевидный и неоспоримый факт. Но тогда почему «раздуты» аппараты Казначейства и Контрольно-ревизионного управления? В них

*Просвещение против
невежества и насилия.*

Шавкат Мирзиёев

работают 4 тысячи человек, на которых ежегодно расходуется 90 миллиардов сумов государственных средств. По глубокому убеждению руководителей и специалистов этих подразделений, «они призваны лишь контролировать и наказывать других», отметил Президент Республики Узбекистан Ш. Мирзиёев в своём докладе, посвященном итогам социально-экономического развития страны в 2016 году и важнейшим приоритетным направлениям экономической программы на 2017 год [1].

При этом для более свободного развития предприятий количество и срок обязательных проверок уменьшается. В этих условиях роль аудита возрастает, так как аудиторская деятельность – это предпринимательская деятельность, которая заключается в проверке бухгалтерского учета и отчетности компаний преимущественно с целью выразить мнение о достоверности бухгалтерской отчетности и соответствии закону проведенных операций финансового и хозяйственного рода. При этом положительное заключение аудита способствует привлечению инвесторов. Тем не менее, не всем понятно, в чем состоят принципы, цели и задачи аудита. Таким образом, стоит отметить, что аудит – это независимая проверка финансовой отчетности на предмет ее достоверности. Цель аудита финансовой отчетности заключается в предоставлении аудитору возможности высказать мнение о состоянии текущих аудиторских отчетов и их соответствии концептуальным основам финансовой отчетности. Аудит финансовой отчетности представляет собой задание по представлению подтверждения. Сверяется, все ли правильно сделано на определенном этапе работ. Тогда возникает вопрос: для чего нужен аудитор? Некоторые компании обращаются к услугам аудиторов с целью подтвердить свою экономическую состоятельность перед иностранными партнерами, то есть действительно заинтересованы в своей репутации и желают подтверждения бухгалтерских и финансовых отчетов. Однако

существует ряд компаний, которые пользуются аудиторскими услугами с целью избавиться от возможных налоговых рисков. Некоторые директора компаний просто не находят общий язык со своим бухгалтером, на почве чего возникает недоверие, что в итоге приводит к необходимости обратиться к услугам аудиторов. Но имеется категория людей, которые хотят быть уверенными в будущем, поэтому желают лишней раз проверить свою финансовую отчётность. У каждого свои цели. Компании, которым удалось сэкономить немалые средства благодаря аудиторской деятельности, просто не могут обойтись без аудиторов и не представляют ведение деятельности без аудиторства. Такие компании нанимают аудиторов на постоянную «службу», т.е. раз в какой-то период аудиторы занимаются проверкой отчетности компании. Опираясь на приведенные выше утверждения, можно заключить следующее, что к аудиторским услугам прибегают чаще те юридические лица, которые либо хотят расширить свою деятельность и сотрудничать с иностранными компаниями, либо те которые не хотят потерять своё место на рынке и следовательно, стараются избежать допущения ошибок.

Аудит финансовой отчетности и финансовых результатов предприятия включает в себя проверку финансовых результатов и использования прибыли, проверку соответствия бухгалтерской отчетности требованиям действующего законодательства, а также проверку отчетности экономического субъекта. По представленному ниже рисунку можно видеть динамику изменений количества аудиторских организаций и аудиторов по данным трёх лет.



Рисунок № 1. Количество аудиторских организаций и аудиторов [4]
(по данным реестра аудиторов и аудиторских организаций)

Опираясь на данные рисунка, видно, что аудиторские организации уменьшились с 104 в 2014 году до 101 в 2016 году. Так же количество аудиторов уменьшается с 674 в 2014 году до 616 в 2016 году, что позволяет делать выводы, что аудиторская деятельность требует непрерывной работы над собой и включает в себя большой объём работы. Именно поэтому на данном сегменте экономики остаются специалисты, которые не боятся трудностей и осознают значимость своей работы.

Ещё одним фактом является то, что наибольшее количество аудиторских организаций по месту нахождения расположены в городе Ташкенте и по этой причине аудиторам приходится часто выезжать в командировки по регионам.

Распределение субъектов аудиторской деятельности по регионам [5]

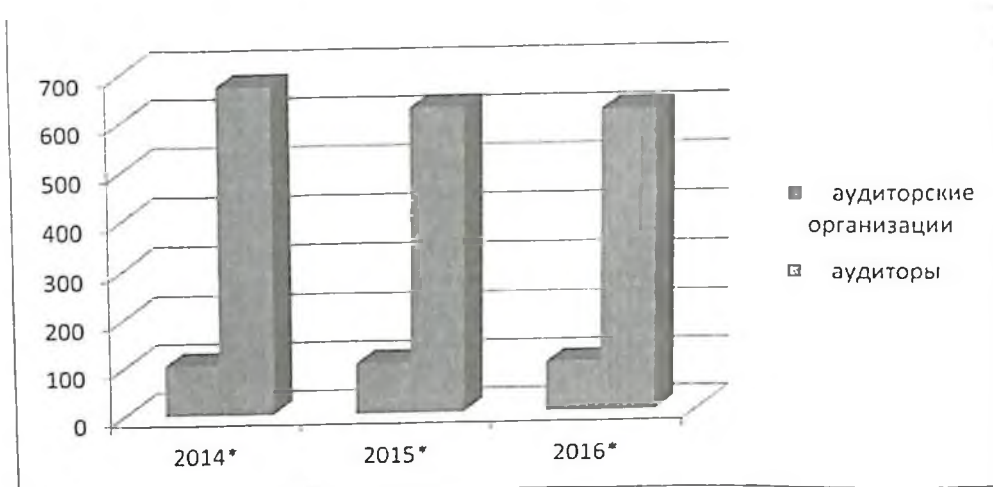
(по данным реестра аудиторов и аудиторских организаций)

Регион	Аудиторские организации		Аудиторы *	
	2015	2016	2015	2016
Республика Каракалпакстан	2	2	13	12
Андижанская область	4	5	51	50
Бухарская область	2	2	14	14
Джизакская область	1	1	13	12
Кашкадарьинская область	4	4	25	25
Навийская область	2	2	9	7
Наманганская область	6	5	42	35
Самаркандская область	4	4	31	29
Сурхандарьинская область	2	1	7	6
Сырдарьинская область	2	2	14	16
Ташкентская область	2	2	44	42
Ферганская область	7	7	52	50
Хорезмская область	1	1	7	9
Город Ташкент	64	63	302	309
Итого	103	101	624	616

* Количество аудиторов указывается исходя из места жительства

Исходя из выше изложенного нужно отметить, что, аудит является важным компонентом и фактором, влияющим на принятие решений касающихся инвестиционного процесса. Именно поэтому необходимо глубоко изучать мировой опыт аудиторской деятельности, и использовать их методики и программные обеспечения.

Использованные литературы:

1. Мирзиёев Ш. Критический анализ, жесткая дисциплина и персональная ответственность должны стать повседневной нормой в деятельности каждого руководителя. Доклад на расширенном заседании Кабинета Министров, посвященном итогам социально-экономического развития страны в 2016 году и важнейшим приоритетным направлениям экономической программы на 2017 год. – Ташкент: «Узбекистан», –102 с.

2. <http://narodnoeslovo.uz/index.php/uzhzhatar/item/8849-o-strategii-dejstvij-po-dalnejshemu-razvitiyu-respubliki-uzbekistan>

3. <http://www.nardnoeslovo.uz/index.php/homepage/i-tisodijot/item/7998-ob-itogakh-sotsialno-ekonomicheskogo-razvitiya-respubliki-uzbekistan-za-9-mesyatsev-2016-goda>

4. Таблица была взята с сайта Министерства финансов Республики Узбекистан www.mf.uz/component/k2/item/72-auditorskaya-deyatelnost.html

«BOBURNOMA»DA «VAJHI TASMIYA» MASALASI

DO'STMURODOV MA'RUFJON

MANSUR O'G'LI

3-bosqich talabasi

Ilmiy rahbar – **YULDASHEV IBROHIM**

JO'RAYEVICH

TDO'TAU



Bobomiz Zahiriddin Muhammad Bobur bilan har qancha faxrlansak arziydi. O'zbek xalqining dovrug'ini dunyoga taratgan buyuk ajdodlarmizdan biri o'laroq, ul zot bizni o'tmish tariximizni qadrlashga, kelajakka buyuk ishonch bilan qarashga o'rgatadi.

Islom Karimov

Zahiriddin Muhammad Bobur atoqli davlat arbobi, sarkarda, shu bilan birga, iste'dodli shoir, adib, zakovatli olim va tarjimonidir. O'zbek mumtoz adabiyotining XV asr oxiri va XVI asr boshlarida yashab ijod etgan atoqli namoyandalaridan

Zahiriddin Muhammad Bobur o'zining ziddiyatli murakkab va qisqa hayotida anchagina asarlar yaratgan bo'lsa-da, ularning hammasi bizgacha yetib kelgan emas.

Boburdan qolgan ijodiy merosning eng muhim va eng yirigi O'rta Osiyo, Afg'oniston,

Inson yuksak kamolotga erishish yo'lida harakat qilganidek, aqliy bilishga ham harakat qilsa, hech shubhasiz o'zi intilayotgan so'nggi darajadagi baxt-saodatga erishadi.

Abu Nasr Farobiy

Hindiston, Eron xalqlari tarixi, geografiyasi, etnografiyasiga oid nodir va qimmatli ma'lumotlarni o'z ichiga olgan va o'sha davr o'zbek mumtoz namunasi bo'lgan «Boburnoma» asaridir. Ushbu asar nafaqat yuqoridagi sohalarni, balki tilshunoslikka doir ilmiy qarashlarni ham o'zida mujassamlashtirgan.

Bobur asarlarining tili bugungi kun uchun ham tushunarli. Bobur til boyliklaridan, jonli tilning xususiyatlaridan mohirlik bilan foydalangan. Shuningdek, o'zbek badiiy prozasining ilk takomili davridayoq so'zlarni o'z o'rnida qo'llay bilgan. Bobur asarlarining ma'lum va mashhur bo'lishi sababi ham shunda, ya'ni u, avvalo, yetuk til bilimdoni bo'lgan.

«Boburnoma»da muallifning tilga munosabati, tilshunoslikka oid qarashlari o'z aksini topgan. Bu jihatdan asarga XV–XVI asrlar o'zbek adabiy tilining leksik va lingvistik xususiyatlari mujassamlashgan manba sifatida qarash mumkin. Bu o'rinda, «Boburnoma»ning o'zbek tili tarixini o'rganish, lug'aviy sath qonuniyatlarini ochish, o'zbek adabiy tili leksikasining taraqqiyotini tahlil qilishda manba sifatidagi ahamiyatini qayd etish zarur. Asar tilining o'ziga xosligi, voqelikning imkon qadar aniq, ayni paytda lo'nda, ta'sirchan ifoda etishda muallifning yozma nutq mahorati alohida diqqatga molik.

So'zlarning etimologiyasi muallifning e'tiboridan chetda qolmagan va u bu borada o'ziga xos yo'l tutgan. Bobur *Darmiyon, Olachaxon, Kark, Asad* kabi antroponimlar, *Qarshi, Kashmir, Lamg'onot, Hotiypul, Balda'i Mahfuza, Ko'hi Safid, Hodarvesh, Seyoron, Ko'hi Jud, Savolakparbat, Shohi Kobul* kabi toponimlar, *Laqlaqa, Muqatta, Chinnixona* kabi masjid nomlari, *Kakka, Nilagov, Murg'aki Qarshi (Qilquyruq)* singari zoonimlar va boshqa so'zlar etimologiyasini keltirgan. [1, b 174]

Bobur hozirgi etimologiya tushunchasi uchun **vajhi tasmiya** atamasidan foydalangan: «*O'ti tog'ining va pushtasining va julg'asining birdek bo'lur. Aksar butaqa o'ti bo'lur, otg'a bisyor sazovor o'ttur. Andijon viloyatida bu o'tni bo'tqa o'ti derlar, vajhi*

tasmiyasi ma'lum emas erdi, bu viloyatlarda ma'lum bo'ldi. Bu o't buta-buta chiqar uchun butaqa derlar emish». [2, b 140]

Bobur topoleksemaning semantik jihatdan kengayish hodisasini ham qayd etgan: arablarning o'zlaridan boshqa xalqlarni *ajam* deyishlari kabi hindlar Hindistondan boshqa joylarni xuroson deyi-shar ekan: «*Hindistoniy g'ayri Hindistonni «xuroson» der: Nechukim arab g'ayri arabni «ajam» der». [2, b 129]*

Shahar nomlari bilan bir qatorda ularning mohiyat e'tiborini yorituvchi tasviriy ifodalarni ham qayd etgan: «*(Samarqand) Hech yog'iy qahr va g'alaba bila munga dast topmag'on uchun baldayi mahfuza derlar». [2, b 43]*

«Boburnoma»da Farg'ona bilan bog'liq quyidagi etimologik qaydlar mavjud:

Kandibodom: «... *muning tavobidin Kandibodomdur: Bodomi yaxshi bo'lur. Bu jihatdin bu ismg'a mavsumdir». [2, b 7]*

Hodarvesh: «... *derlarkim, bir necha darvesh bu bodiyada tund yo'lg'a yo'liqib, bir-birini topolmay, «Ho, darvesh!», «Ho, darvesh!» deya tamom halok bo'lurlar; andin beri bu bodiyani Hodarvesh derlar». [2, b 4]*

Po'stini pesh barra – «... *vale safolik bog'chalari tamom suv yaqosida voqe' bo'lg'on uchun «Po'stini pesh barra» debturlar. [2, b 5]*

Takasekretku – «... *bu jihatdin ul mavze' bu ismg'a mavsum-dirkim, tog' damanasi jihatidin bu daryo andoq tor oqarkim, rivoyat qilurlarkim, ul yerdin taka sekrigandur». [2, b 8]*

Sangi oyina – «*Isfaraning bir shar'isida janub sori pushtalar-ning orasida bir parcha tosh tushubdur; «Sangi oyina» derlar; uzunlig'i taxminan o'n qari bo'lg'ay ..., oyinadek har nima mun'akis bo'lur». [2, b 7]*

Samarqand qaydlari:

Masjidi Muqatta' – «... *bir masjid solibdurki, masjidi Muqatta derlar. Bu jihatdin muqatta derlarkim, qit'a-qit'a yig'ochlarni tarom*

qilib, islamiy va xitoyi naqshlar solibturlar; tamom devorlari va saqfi ushbu yo'sinlikdur». [2, b 45]

Masjidi Laqlaqa – «*Samarqand qal'asining ichida yana bir qadimiy imoratur; masjidi Laqlaqa derlar. Ul gunbazning o'rtasida yerga tepsalar tamom gunbazdin laq-laq un kelur; g'arib amerdur; hech kim muning sirrini bilmas». [2, b 45]*

Qarshi – «*... mo'g'ulcha ottur; go'rxonani mo'g'ul tili bila «Qarshi» derlar. G'olibo, bu ot Chingizxon tasallutidin so'ng bo'lg'ondur». [2, b 47]*

Kobul qaydlari: «*... ul tog'ning qullasida Shohi Kobul imorat qilgani uchun bu tog'ni Shohi Kobul derlar». [2, b 116]*

Ko'hi Safid: «*... bu tog'din qor hargiz o'ksumas. Bu jihattin g'olibo Ko'hi Safid derlar». [2, b 121]*

Lamg'onot: «*Hazrati Nuh payg'ambarning otasi Mehtar Lomning qabri Alishang tumanidadur. Ba'zi tarixta Mehtar Lomni Lamak Lamkon debturlar. Ul elni heyli mulohaza qilibturkim, ba'zi mahal «kof» o'rnig'a «g'ayn» talaffuz qilurlar; bu jihattin g'olibo bu viloyatni Lamg'on debturlar». [2, b 121]*

Hindiston qaydlari:

«*Bu tog'ni hind eli Savolak parbat derlar. Hind tili bila «savo» – rub' (ya'ni chorak), «lak» – yuz ming, «parbat» – tog', ya'ni rub' va yuz ming tog'kim, yuz yigirma besh ming tog' bo'lg'ay». [2, b 270]*

Muallif nazaridan kishilar laqabining etimologiyasi ham chetda qolmagan: «*Sulton Mahmudxondin kichik Sulton Ahmadxon edikim, Olachaxonga mashhurdir. Olachaxonning vajhi tasmiyasi muni derlarkim, qalmoq va mo'g'ul tili bila o'lturguchini «olachi»derlar. Qalmoqni necha bosib qalin kishisin qirg'on uchun olacha de-de kasrati iste'mol bila Olacha bo'lubtur». [2, b 14]*

«*Jonibek ... g'arib axloq va atvorlik kishi ekandur. (U) Samarqand hokimi ekan fursatlar o'zbekdin elchi kelur, o'zbek ulusida bu elchi zo'rg'a mashhur ekandur. O'zbek zo'r kishini bo'ka der emish. Jonibek derkim: Bo'kamusen? Bo'ka bo'lsang, kel, kura-shaling». [2, b 21]*

«Boburnoma»da soʻz talaffuzi asosida shakllangan toponimlar ham mavjud. Jumladan, Boburning *Kashmir* toponimini izohlashi oʻta diqqatga loyiq. *Kashmir* nomi *kash* etnonimi asosida paydo boʻlgani maʼlum. Bobur ham bu soʻzni etimologik jihatdan tahlil qilishga harakat qiladi: «... Hindiston eliding muncha tahqiq xabar ayta olmadi. Ushmuncha deydurlarkim, bu togʻ elini Kas derlar: Hindiston eli «shin»ni «sin» talaffuz qilur. Chun bu togʻda moʻtabar shahar Kashmirdur... bu jihattin boʻla olurkim, Kasmir demish boʻlgʻaylar». [2, b 141] Demak, *kas* aslida *kash* boʻlib chiqadi va *Kashmir* shu togʻdagi qabila nomi bilan bogʻliq.

Shuningdek, muallif *Lagʻmon* viloyatining etimologiyasi bilan ham qiziqqan. U bu nomning kelib chiqishini Nuh paygʻambarning otasi Mehtar Lom nomi bilan bogʻlaydi: «*Bʻazi tarixta Mehtar Lomni Lamak (Lamkon) ham debturlar*» va Alishang aholisi «kof» oʻrniga «gʻayn» talaffuz qilishini asos sifatida keltiradi: «*Ul elni xeyli mulohaza qilibturkim, baʻzi mahal «kof» oʻrnigʻa «gʻayn» talaffuz qilurlar, bu jihattin gʻolibo bu viloyatni Lamgʻon debturlar*». [2, b 244]

Asarda leksik birliklarning turli nutqiy koʻrinishlarini etimologik nuqtayi nazardan tahlili ham mavjud: «*Nabototkim, Hinduston maxususidir, biri anbadur. Aksar Hinduston eli «be»ni beharakat talaffuz qilurlar, yomon mutalaffiz boʻlur uchun baʻzi «nagʻzak» debturlar...*». [2, b 178]

Bobur *Hast* antroponimi *Asad* soʻzining hindcha talaffuz asosida shakllanganini yozadi: «*Suxon suyining navohisidagʻi el va ulusning hokimining oti Malik hast edi, asli oti Asaddur. Hindustoniylar mundoq harakatlarni gohi sokin oʻqurlar (baʻzi qisqa unlilarni talaffuz qilmaydilar), nechukkim, «xabar»ni «xabr» derlar, «asad»ni «asd» debturlar, bora-bora «hast» boʻlubtur*». [2, b 148]

Adib muayyan tasvirda shu soʻzning etimologiyasiga toʻxtalar ekan, u bunda soʻzning kelib chiqishiga semantik tahlil nuqtayi nazari bilan ham yondashadi. *Darmiyon* antroponimi etimologiyasini

keltirishda mazkur laqab bilan sifatlangan shaxsning hal qiluvchi damda (gʻanim qasd qilganda yoki Sulton Husayn otsiz qolganda) oraga tushganini («joniga oro kirgani»ni) taʼkidlagan: «*Yana Shayx Abdusaʼidxon Darmiyon edi. Bilmon, bu urushda mirzogʻa ot kelturubmudur yo mirzogʻa qasd qilgʻon gʻanimni dafʻ qilibmudur; ul jihattin bu laqab bila mulaqqab boʻlubtur*». [2, b 158]

Bobur fors-tojik tiliga xos boʻlgan *pos* soʻzini izohlar ekan, sutkaning sakkizdan bir qismini, yaʼni uch soatni bildirishini, *posbon* soʻzi esa posdan xabar beruvchilar ekanligini izohlaydi. Darhaqiqat, *-bon (-von)* qoʻshimchasi asos soʻzidan anglashilgan predmet yoki obyektga ega shaxs nomini yasaydi. Bu qoʻshimcha asl turkiy soʻzlar tarkibida kamdan kam uchraydi: «*Hind eli kechakunduzni bir giri deb turlar, yana kechani toʻrt va kunduzni toʻrt qismat qilibturlar. Har qaysisi bir paxr deb turlarkim, forsida pos boʻlgay. Ul viloyatlarda pos va posbon eshitilur edi. Bu xususiyat bila maʼlum emas edi*».

Bobur Navoiy anʼanasini davom ettirib, oʻzbek tilining barcha imkoniyatlarini ishga solgan va uning yanada sayqal topishi hamda badiiy, publitsistik, rasmiy va ilmiy uslubning shakllanishida katta iz qoldirgan. Bobur tilshunoslikda yangi nazariya yaratgan yetuk tilshunos olim boʻlgan. Bu uning tovushlar tahlili, grammatik vositalar, lahja va adabiy til munosabati, uslubiyat va soʻz maʼnolari haqidagi fikrlarida oʻz ifodasini topgan.

«Boburnoma»da aks etgan yuqoridagi kabi jihatlarni kuzatar ekanmiz, muallifning oʻzbek adabiy tili taraqqiyotidagi oʻrnini belgilash imkoniyati tugʻiladi. Bu esa mumtoz madaniy merosimiz qadr-qimmatini anglashda, jamoat arboblari va ijodkorlarining til taraqqiyotidagi xizmatlarini bilishda, hozirda oʻzbek tilshunosligida yangicha yoʻnalish deb qaralayotgan baʼzi sohalarning ayrim muammolari ajdodlarimiz tomonidan oʻrtaga tashlanganligini anglashda oʻziga xos ahamiyat kasb etadi.

Foydalanilgan adabiyotlar:

1. Bobur ensiklopediyasi – Toshkent.: Sharq, 2014.
2. Z.M.Bobur, Boburnoma – Toshkent : Yulduzcha, 1990.
3. B.Xasanov. Alisher Navoiyning «Sabhat abxur» lugʻati. – Toshkent: «Fan», 1981.

DEVELOPMENT OF MULTIFUNCTIONAL FARMS IN UZBEKISTAN



SHOKHJAKHON JALIYOV
XOLBOZOR O'G'LI

2-bosqich magistratura talabasi.

NILUFAR DEHQONOVA

Tashkent State Agrarian University
Tashkent, Uzbekistan

Uzbekistan since the first years of independence, has chosen its own way of development and integrated, large-scale reformation in all spheres aimed at building a democratic state with a socially oriented market economy. At the same time one of the main directions of socio-economic development of the country has been addressing issues of food security, access to food, in accordance with rational norms of a healthy diet, as well as the achievement of high quality and safety of food consumed by the population. In this regard, the country had taken measures to accelerate economic reforms in agriculture on the basis of priority development of farms, improvement of the relations of production in rural areas, the implementation of the relevant market principles organization of agricultural production management structure, strengthen the freedom of manufacturers of agricultural production and ensure their reliable legal protection.

To talk to good, clever people and communicate with the men of wisdom will lead to prosperity.

Husayn Voiz Koshifiy

The basis for the development of farmers' movement in Uzbekistan was the adoption of the Land Code, the laws «On the farm», «On Dehkan farm» and «On guarantees of freedom of entrepreneurial activities», which formed a solid legal basis and safeguards system for the development of farming, the economic and financial self-sufficiency of farms.

Moreover, it has been carried out a series of measures to strengthen the material-technical base of farms, land optimization, ensuring sustained growth in output, efficiency and profitability of farms. Currently, the village formed and perfected a modern production and market infrastructure, providing farmers the entire range of services.

The logical continuation of the reform of the agricultural sector of the country has become «On measures to further improve the organization and the development of farming in Uzbekistan» The decree of President Islam Karimov of 22 October 2012, aimed at improving the efficiency of farms, the expansion of their rights and responsibilities, strengthening their role in the management of land and water resources and the creation of productive potential, the dynamic development of rural area, employment and the welfare of the population. In accordance with this document were formed Council of Farmers of Uzbekistan and branches in the provinces and districts, designed to protect the rights and interests of farmers both in relations with the state and economic management, public authorities in the field, and with procuring, logistics and services companies, as well as cases brought before the courts.

The most important tasks and directions of activity of the Council of Farmers of Uzbekistan, Council of Farmers of Karakalpakstan, regions and districts are¹ [3]:

¹ Decree of the President of Uzbekistan from October 22, 2012 № UP-4478 «On measures for further improvement of the organization and the development of farming in Uzbekistan».

– Developing proposals to further improve the development of farming legislation, strengthening of material and financial base of farmers and to ensure reliable protection of their property relations:

– Protection of the rights and legitimate interests of farmers by bringing claims in the interests of farmers, to appeal decisions of the state and economic management, public authorities in the field, actions (inaction) of their officials to the courts without payment of state duty;

– Implementation of public control to ensure that the principles of openness, transparency and legality in the creation and reorganization of the farms allocation to them in the long-term lease of land;

– Assist in the development of multifunctional farms, the introduction into their operations efficient water-saving technologies, particularly drip irrigation, modern information and communication technologies;

– Assist in the creation and expansion of the network of consulting centers in rural areas on the legal, economic, financial, agro-technical and other issues.

In its activities Council of Farmers pay great attention to the creation and development of multifunctional farms that are not only limited to growing crops or livestock, and are also engaged in deep processing of agricultural products, the provision of services to rural populations.

Today there are more than 101 thousand farms, of which more than 38 thousand - diversified. Thus, farmers became one of the main producers of agricultural products.

For the benefit of farmers and updated tax laws. For example, entities to introduce drip irrigation, for five years are exempt from the single land tax on the areas where it is applied. This and other innovations met by farmers as an incentive for their development.

The most important role in improving the efficiency of agriculture has played establishment of a reliable market infrastructure, providing

farmers all kinds of services. Currently, the village provide services to more than 1.5 thousand mini-banks, almost 2,000 machine and tractor parks, about 2.5 thousand points on the implementation of the fuel and mineral fertilizers, in the village created 1.5 thousand water users' associations, more than 350 consulting centers.

Today multifunctional farms engaged not only in the cultivation of agricultural products, but also its processing. Over the past seven years, improved reclamation state of 2 million 45 thousand hectares of irrigated land. At more than 400 thousand hectares, or nearly 10 percent, reduced the area of land with a critical level of groundwater, more than 100 thousand hectares of area has decreased strongly and medium saline lands.

In 2015, it is grown and harvested more than 3 million 350 thousand tons of cotton, 7.5 million tons of grain. Along with this rapidly developing branches of agriculture such as horticulture, horticulture, viticulture and livestock. Last year, it is grown 12.592 million tons of vegetables, including potatoes, 1.85 million tones of melons, 1.556 million tons of grapes, 2.731 million tons of fruit. Today Uzbekistan is not only provides the population with bread, but also exports grain. set targets in horticulture is also achieved, sericulture, animal breeding and other industries² [1].

Exceptionally important attention is given to the deepening of industrial processing of agricultural raw materials, the development of storage infrastructure grown produce. In 2015, we developed and modernized 230 enterprises in the industrial processing of agricultural products, developed and modernized 114 new refrigerator with a capacity of 77.8 thousand tons. The total capacity of storage of fruit and vegetable production in the country increased to 832 thousand

² The Cabinet of Ministers of the Republic of Uzbekistan convened for an extended meeting on January 15 to discuss the outcomes of socio-economic development in the country in 2015 and the crucial priorities of economic program for the year 2016. [Electronic resource]. Access: URL <http://www.press-service.uz/ru/news/5226/>.

tons, which allows for a year without interruption and without sharp seasonal price spikes provide the population of the country the main types of agricultural products, to expand its exports, to maintain price stability.

By strengthening the material-technical base and infrastructure, agriculture, reclamation and more efficient use of irrigated areas, applying intensive agricultural technologies, the trend of growth of agricultural production.

Of course, in front of the agricultural sector are put more and more new challenges with regard to the requirements of the present time. Particular attention is paid to improving the quality of agricultural production and competitiveness not only in the domestic but also the international market that can be achieved through the ongoing modernization of agriculture, creation of maturing, high-yielding varieties of crops and cotton, resistant to diseases and changing climatic conditions.

As a result, agro-economic reforms undertaken to phase the introduction of market principles in the agricultural sector, in today's time farms effectively developed as agricultural entrepreneurs. As underlined by President Islam Karimov of the Republic, farms today have become a true master unit in the village - the main force, producing agricultural products. At the same time, the economic stability of farming and ensuring the production of competitive products due to the formation of farming system according to market principles.

Currently, the agricultural production of Uzbekistan is multifunctional farms occupy a priority position.

Multifunctional farms in addition to implementing the main industry in the production of additional industries. The purpose - the effective use of available financial housekeeping, land and water and labor resources, petroleum products, fertilizers, technical equipment, buildings and structures, in every possible way to increase revenues. Improving profitability requires the introduction of modern agricultural

technologies, best practices and achievements of agricultural science and technology, processing, storage and sale of agricultural products, the introduction of investment.

As you know, in terms of economic modernization the main goal facing the farm is considered to achieve financial stability by producing high-quality and competitive products based on the efficient use of natural factors and logistical resources. Currently, this process should be implemented together with the provision of income, working on the farm, their social security, creating for them the relevant working conditions. This goal can not be achieved only with agricultural production. Since the simple cultivation of agricultural products usually brings a relatively small producer income. For example, agricultural products during its seasonal production, due to the fact that there is a common seasonal characteristics, put to market (for sale) during the continuous maturation. At that time, prices were sharply lower, so the market average prices are formed that generate little income, and sometimes even do not bring income to the farmer. However, most of the agricultural products (vegetables, fruits, meat, milk) is a perishable commodity and to lose its quality (commercial) products. As a result, the farmer tends to quickly sell their products, and this leads again to lower prices.

A large number of agricultural products are not considered to be hardy to transport over long distances, so there are difficulties in the implementation of markets located far from the farm. The farmers, in spite of the low prices, are forced to sell perishable goods produced in the local markets. Consequently, without deciding the question of the preparation, storage, processing and efficient sale of agricultural products, farmers can not reach the planned level of profitability. To achieve this level, it is desirable to develop a multifunctional farm.

Today, farmers there are a number of problems such as interruptions in the provision of rural natural gas and electricity, which adversely affect the operation of the processing enterprises, working on the latest

technologies, which was started by obtaining loans. For example, power outages lead to prepared for processing (meat, milk, fruits, vegetables, etc.)³ [2] decline in the quality of perishable products.

Thus, we can say that the multifunctional in Uzbekistan can be created in the following areas:

- The production of agricultural products;
- Preparation, transportation, storage and processing of agricultural products;
- The provision of agronomic, economic, technical, veterinary and other services to economic entities producing agricultural products;
- Production of light industry products, building materials;
- The provision of public services in the field of trade, transport, household services.

Literature:

1. The Cabinet of Ministers of the Republic of Uzbekistan convened for an extended meeting on January 15 to discuss the outcomes of socio-economic development in the country in 2015 and the crucial priorities of economic program for the year 2016. [Electronic resource]. Access: URL <http://www.press-service.uz/ru/news/5226/>.

2. Karimov I. A. The global financial and economic crisis, employment and measures to overcome it in the conditions of Uzbekistan (on Uzbek. Lang.). - T.: Uzbekistan, 2009.

3. Decree of the President of Uzbekistan from October 22, 2012 № UP-4478 «On measures for further improvement of the organization and the development of farming in Uzbekistan».

³ Karimov I. A. The global financial and economic crisis, employment and measures to overcome it in the conditions of Uzbekistan (on Uzbek. Lang.). - T.: Uzbekistan.

ИСТЕЪДОДЛИ ЁШЛАРНИ ТАРБИЯЛАШДА ИНСОН КАПИТАЛИНИНГ РОЛИ

БЕКМУРОДОВ Ҳ.

Республика Маънавият ва маърифат

Маркази ходими

Илмий раҳбар:

ШЕРМУҲАММЕДОВ БАҲОДИР

Педагогика фанлари доктори



Ривожланган демократик давлатлар каторидан муносиб ўрин олишдан иборат олий мақсадимиз ҳаётга ҳар томонлама етуқ тайёрланган ёш авлодни тарбиялаш билан бевосита боғлиқдир. Ёш авлоднинг юксак маънавияти, ижтимоий воқеликка бўлган муносабати эса унинг меҳнатсеварлик хусусиятларини изчил ривожлантириб боришни тақозо этади.

Мамлакатимизда меҳнат тарбияси фуқароларнинг меҳнат қилиш ҳуқуқи билан мустаҳкамланган. Бош қомусимизнинг 53-моддасида «Давлат истеъмолчиларнинг ҳуқуқи устунлигини ҳисобга олиб, иқтисодий фаолият, тадбиркорлик ва меҳнат қилиш эркинлигини, барча мулк шаклларида тенг ҳуқуқлигини ва ҳуқуқий жиҳатдан баб-баравар муҳофаза этилишини кафолатлайди», деб белгиланган.

Меҳнат тарбияси уч минг йиллик давлатчилик тарихимизда ҳамиша долзарб ижтимоий вазифа бўлиб келган. Меҳнатга бўлган муносабатни яхшилаш дунёнинг биринчи китоби бўлган буюқ маданий ёдгорлигимиз «Авесто»да ҳам тараннум этилган. Китобда меҳнатни севган инсон муқаддас илоҳ – Ахура-

*Халқ бой бўлса давлат
ҳам бой бўлади.*

Шавкат Мирзиёев

мазда меҳрига сазовор бўлади ҳамда ҳаётда барқарор ва тинч яшашга имкон берувчи Митра илоҳининг марҳаматларига эришади деб қайд этилади.

Буддизм, Жайнизм, Брахманизм диний таълимотлардаги муқаддас сўз бўлган «Карма» атамаси «Меҳнат қилиш» деган маънони англатади, яъни ҳаётда амалга ошириладиган тангрига ибодат ҳам, яхши амаллар ҳам, мазкур ибора орқали ифода этилади. Меҳнат қатарисига йўл очади, яъни меҳнат орқали эҳтирослар, хиссиётлар, рухий зўриқишлардан тозаланиш, халос бўлиш имконияти кенгайди, деб қайд этилади.

Меҳнатни улуғловчи, меҳнатни сифатли адо этувчилар ҳақида улуғ мутафаккир Абу Райҳон Беруний ҳам ўзларининг «Қадимги халқлардан қолган ёдгорликлар», ва «Ҳиндистон» китобларида алоҳида тўхталганлар. Айниқса, ўқитувчи меҳнатига алоҳида аҳамият бериб, ўқитувчи меҳнати толиб онгига узлуксиз таъсир кўрсатиш натижасидагина самара беришини, билим олиш эса фақат такрорланувчи меҳнат орқалигина амалга ошишини қайд этади.

Қадимги диний манбаларда меҳнатга икки хил мазмундаги таърифлар берилган. Биринчи йўналишдаги таърифда Зардуштнинг «Авесто» китобида меҳнат инсоннинг табиат билан уйғунлашуви, унга шукроналикда бўлиши, меҳнат орқали табиатни асраш ва бунёдкорлик воситаси деб ифода этилса, меҳнат одамларнинг бир-бирлари билан ҳамкорлик қилиш, оила қуриш, умумий мақсадларга эришиш воситаси сифатида ахлоқий қадрият деб талқин этилади.

Иккинчи йўналишдаги таърифга кўра, иудаизм ва христанлик динларида меҳнат инсонга тангри томонидан берилган наҳомат, жазо деб таърифланади. Жаннатдан қувилган Одам Ато ва Момо Ҳаво энди ерда машаққатли саъй-ҳаракати ва пешона тери эвазига кун кечирिशга маҳкум этилганлиги таъкидланади.

Ислом динида эса меҳнатнинг натижалари келган бойликни биргаликда баҳам кўриш, эҳтиёжмандларга кўмаклашиш,

саховатпешалик энг олий кадриятлар сифатида талқин этилади. XX аср ўрталарида Европада кенг ижтимоий ҳаракатга айланган протестант оқими намояндалари «Мехнат ибодатнинг аини ўзидир» деган шиор остида бирлашдилар. Мехнатнинг илоҳий ходиса сифатида талқин этилиши одамларнинг ўзлари машғул бўлган фаолиятларига масъулият билан ёндашиш, сифатли иш бажариш, мехнатнинг ижобий натижалар, бойлик, ризқ-рўз келтиришга ишонч тўйғуларини мислсиз даражада кучайтирди. Шу боисдан ҳам Ғарб уйғониш даврида ва ундан кейинги асрларда эришилган жаҳоншумул ютуқларни протестантизм ғоялари билан боғлаб талқин этилишида кучли асос бордир.

Шарқда бошланган IX–XV асрлардаги ўйғониш даври эса диний эътиқоднинг мехнат билан уйғунлашуви, илм-фан орқали дунё сир-синоатларини билиш ҳаракати оллоҳнинг нечоғли буюклиги ва қудратини англаш билан боғланади. Оллоҳнинг буюклиги илм-фан ва ҳунарлар орқали англаниши Баҳовуддин Нақшбанд таълимотида айниқса рўйи-рост кўринади. Баҳовуддин Нақшбанд боланинг оиладаёқ касб-ҳунарга йўналтирилиши зарурлигини таъкидлаб, мадраса таълими учун фақат бирор бир касбни пухта эгаллаб олган ёшларгина лойиқ, ҳунарга айланмаган билимлар самарасиз, одамларга ва чин эътиқодга хизмат қилмайди деб ҳисоблаганлар. Бундай ёндашув моҳиятини шундай тушунтирганлар: «Агар киши ҳунарли бўлса, у ўз билимини ҳақиқатга бағишлайди, ўз меҳнати билан кун кечиради. Борди-ю касби бўлмаса, билимини тирикчиликка сарф этади, ҳалол меҳнатни унутади, оллоҳни ҳам дилдан сева олмайди».

Алишер Навоий ҳазратлари меҳнат ва ижод қилишни каттик севганлари ва улуғлаганлари боис инсон томонидан бажарилаётган ҳар қандай касб ва машғулотлар маҳсули юксак сифатли бўлиши устида жонкуярлик қилганлар. Улуғ устознинг илм-фан ва касб-ҳунар соҳибларига кўрсатган ғамхўрликлари ҳақида

«Бобурнома»да шундай дейилган: «Фазл аҳли ва хунар аҳлига Алишербекчаллик мураббий ва хомийлик килган одам дунёда топилмаса керак» (233-бет) ...Кимки бирор иш билан машғул бўлса ҳиммат ва мақсади шу ишни камолга етказиш эди (137-бет)... «Алишербек кўп ва яхши нарсалар ихтиро килган эди. Мабодо бирор киши кайсидир ишда бир янгилик яратса, у нарсанинг ривож ва равнақи учун уни «Алишерий» деб атадилар»(139-бет).

Ҳазрат Алишер Навоий меҳнатга меҳр қўйган одамнинг даставвал бир соҳада етуклик мақомига эришуви устида ғамхўрлик килган. Бундай мақсадли ҳаракатни бежиз қилмаган. Чунки замонавий педагогика ва психология фанларида инсон психологиясида рўй берадиган кизик бир ҳолат аниқланган. Киши бирор-бир соҳада етуклик даражасига эришиб, кенг жамоа орасида унинг соҳада биринчилиги эътироф этилса, у энди табиий равишда бошқа соҳаларда ҳам биринчиликни қўлга киритишга интилади.

Масалан, математика соҳасида энг аълочи ўқувчи физика, химия ва ҳатто адабиёт фанларида ҳам биринчи бўлишга каттик саъй-ҳаракат кўрсатади. Алишер Навоий Хондамир, Камолиддин Бехзод, Шох Музаффар сингари ёшларни нафакат бир соҳада балки бир неча соҳаларда ҳам мусаввир, ҳам мусикашунос, ҳам шоир сифатида етуклик даражасига эришувига кўмаклашган. Меҳнат сифатининг кўчиши орқали инсонни ҳар томонлама ривожлантиришнинг бундай ёндашуви педагогика ва психологияда экстраполяция назарияси деб аталади. Демак, Алишер Навоий XV асрдаёқ инсон таракқиётини уйғун ривожлантиришга доир экстраполяция назариясини кашф қилган, дейишимиз мумкин.

Оилада меҳнат тарбияси бола оёққа туриб ҳаракатлана бошлаши билан йўлга қўйилиши зарур. Бундай пайтда боланинг бирор бир енгилроқ нарсани олиб келиши, буюм ёки қўғирчоқни узатиб юборишини рағбатлантириб бориш тарзида иш тутиш маъқул. Бола ўз ҳаракати билан катталарнинг қорига яраётга-

нидан завқини ҳис этиши муҳим. Ёшлиқдан бошланувчи меҳнат тарбияси ростгўйлик, тўғри ҳаракатланиш, амалдаги қонда, расм-русумларни ҳурматлаш билан бирга олиб борилиши керак.

Инсон табиатида одатдаги таомил, қондалар ёки аввалдан амал қилиб келинаётган нарса ва ҳолатларни ўзгартириш майли ва иштиёқи азалдан мавжуд. Ривоятларга кўра, Одам Ато ва Момо Ҳаво ҳам жаннатдан одатдаги қондаларни бузганликлари учун қувилганлар. Бола ақлини йиғиб билим ва малакага эга бўлиб вояга етмагунича унга онладаги қонда ва тамойиллар ва муносабатлар, расм-русумларни айнан ижро этиб боришига риоя қилишни одатлантириш муҳим аҳамиятга эгадир. Амалдаги қондаларга риоя этиш эса топшириқларни ўз вақтида бажариш, нарсаларни ўз жойига қўйишни ўргатишдан бошланади. Бу борада атокли хитой мутафаккири Конфуший меҳнат тарбияси ростгўйлик билан, ростгўйлик эса нарсаларни ўз жойига қўйишни қадрлаш билан боғлиқ, деб уқтиради. Демак, бир қарашда унча аҳамиятли кўринмайдиган пала-партишлик, бесарамжонлик ёки нарсаларнинг ўз жойида турмаслиги боланинг меҳнатга ва ҳаётга лоқайдлик хусусиятларини шакллантириши мумкин.

Оила тарбиясида муайян касбга бўлган меҳр ҳам жуда эрта, яъни бола ҳали бошланғич синфларда ўқиб юрган пайтларидаёқ бирор-бир касб унинг аниқ ҳаёт мақсадига айланиши зарур. Бунинг учун эса танланган касб доирасидаги фаолият ва ҳунарларни босқичма-босқич ўзлаштириб бориш муҳимдир. Масалан, бола келгусида врач бўлмоқчи бўлса, унга 7, 8 ёшлигидаёқ энг оддий дориларни фарқлай олиши, қайси касалликка нима бирламчи ёрдам бериши, уқолдан кўркмаслик сингари билим ва кўникмаларни сингдириб бориш зарур.

Меҳнат тарбиясидаги иккинчи йўналиш эса болани ҳаётга умумий тайёрлашдир. Бунинг учун эса ҳар бир иш, машғулотнинг аслида ҳунар эканлигини болага ўргатиш зарур. Масалан, хонадон ва кўчани супуриш, кир ювиш, овқат пишириш, дастурхон тузаш, болага қараб туриш, ўзига оро бериш, кийим-ке-

чак тикиш ва бошка одатий уй машғулотларининг ҳар бири келгусида инсоннинг ҳаётини таъминлаб берувчи хунар бўлиши мумкин. Гап ана шу машғулотларни болага уй шароитида қайси ҳажмда ва сифат даражасида бажарилишига ўргата олишдадир. Фарзандингиз овқат пиширишни биладими, билса, қайси даражада, кир ювишни кўлда ва машинада нечоғли уддалайди, дазмоллаш ўқувига эгами, деган саволларни бериб туриш фойдадан холи бўлмайди. Шунга ўхшаш машғулотларни энг юқори даражада уй шароитида ўзлаштирган фарзанд ҳаётга бир неча хунар эгаси бўлиб кириш имкониятига эга бўлади.

Миллий давлатчилигимизнинг бутун уч минг йиллик тарихи мобайнида умумжамият миқёсида ҳар томонлама етук шахсларни тайёрлаш мақсади ҳам, имкониятлари ҳам бўлмаган.

Маълумки, ҳар қандай меҳнат ундан олинадиган натижага қараб кадрланади. Шу нуқтаи назардан фарзандларга берилган яхши тарбия энг кадрли ва машаққатли меҳнат ҳисобланади.

Кичик ёшидан бошлаб, болада бирор бир яхши фазилатни таркиб топтириш, яъни унинг характерида меҳнатсеварлик, иродалик, тўғрисўзлик, вафодорликни шакллантириш нечоғлик мураккаб иш эканлиги, қанча қуч, сабр, меҳнат талаб этишини яхши биламиз.

Агар бола характерининг асосий жиҳатлари мактабгача бўлган даврда шаклланиб, мустаҳкамланиши эътиборга олинса, унинг бу ёшларда кўпроқ оилада ва асосан она таъсирида бўлиши ойдинлашади. Ўтказилган тадқиқот натижаларига кўра, 3–5 ёш оралиғида бола тафаккури кўпроқ тасаввур, яъни ўзи кўрган ҳамда эшитган ахборот, нарса ва ҳолатларни ўзига хос тарзда хотирада тасвирга тушириб, уларга тақлид этиш негизида шаклланади. Шу боисдан ҳам оиладаги маънавий муҳит, яъни ота-она, ака-укалар, опа-сингиллар муносабати боланинг характер хусусиятлари шаклланишида фавқулодда муҳим рол ўйнайди. Бола бу ёшда юз бераётган жараёнлар мазмунини тўғридан-тўғри, яъни ҳеч нарса билан қиёсламасдан қабул қилади. Айниқса ўзи яхши

кўрган одамларнинг хатти-ҳаракатини ягона тўғри ва макбул ечим деб ҳисоблайди. Агар бола оилада ўзи макбул деб билган ёндашувларни кўчага, мактаб ва умуман, ижтимоий муҳитга етказганида ташки муҳитнинг маъқулловчи жавобини олмаса, бола тарбияси нотўғри йўлда экан деб билинг.

Айнан шу ҳолат оилада амал қилувчи барқарор позитив ёки негатив муносабат боланинг ҳаётга бўлган умумий ёндашувини аниқлаш, яъни унинг тарози палласига қандай тош қўйишини ёки бирор бир муаммо юзасидан қандай хулоса чиқаришини бир сўз билан айтганда, яхшилик ёки ёмонлик тарафида бўлишини белгилаб берувчи омил саналади.

Характер фазилатларини шакллантиришдаги энг қийин иш бу тўғрисўзликни таркиб топтириш, иккинчи машаққатли меҳнат эса ҳар бир инсонда уят, орият ва виждонлиликни шакллантиришдан иборатдир.

Фойдаланилган адабиётлар:

1. Абу Райхон Беруний. «Қадимги халқлардан қолган ёдгорликлар». Т.1. 1968, 102-бет.
2. Гесойд (Эрамиздан аввалги VII аср)нинг «Қунлар ва меҳнатлар».
3. Қ.Абдурахмонов. Меҳнат иқтисодиёти Т.; «Меҳнат нашриёти», 2004 йил. 34-бет.

LEARN WORDS DASTURI YORDAMIDA SO‘Z BOYLIGINI OSHIRISH



IBRAGIMOV A.F

4-bosqich talabasi.

Ilmiy rahbar – **REDJEPOV SH.B.**

TADU

Kompyuter texnologiyalari asrida, axborot texnologiyalari doirasida deyarli barcha so‘zlar ingliz va rus tili bilan uzviy bog‘langan. Ularni tushunish uchun ingliz yoki rus tilidagi so‘zlar, iboralar, izohli so‘zlarni o‘rganish talab etiladi.

Barchamiz yangi tilni katta qiymatga ega bo‘lgan mashg‘ulotlarsiz yoki dasturlarsiz tezkor o‘rganishni xohlaymiz. Buni qanday amalga oshirishimiz mumkin? Aslida, buning hech qanday mavhum joyi yo‘q. Biz tilni harflaridan boshlab o‘rganishni boshlashimiz va mashaqqatli yo‘lni bosib o‘tishdan aslo to‘xtamasligimiz kerak. Albatta til o‘rganish jarayonida har qanday inson xatolarga yo‘l qo‘yadi. Bundan aslo qo‘rqmasligimiz kerak.

Bazi bir mutaxasislarning fikriga ko‘ra, til o‘rganish uchun birinchi navbatda so‘z boyligini muhimroq deb hisoblashadi, boshqalari esa grammatikani. Yangi tilni o‘rganish uchun ikkala fikr ham to‘g‘ri.

Lekin aslida dunyoga kelgan chaqaloq ota-onasidan grammatika asosida emas, balki so‘z va uning birikmalarini o‘rgangan holda ona tilini o‘zlashtiradi. Shunday emasmi?

*Fikrning quvvati, ziynati,
kengligi muallim tarbiyasiga
bog‘liqdir.*

Abdulla Avloniy

Agarda biror shaxs ingliz tilida muloqot qilinadigan davlatga tushib qolsa nima bo‘ladi? Hech qanday grammatika darslarisiz

6 oy davomida ingliz tilini oson o'zlashtira oladi. Buni hech kim inkor eta olmaydi. Men uchun so'z va so'z birikmasi boyligi grammatikaga nisbatan muhimroq. Hatto ingliz tilida muloqot qiladigan xalqlarning ba'zilari ingliz tili grammatikasini to'laqonli bilmaydilar. Lekin grammatika bizga to'g'ri gap tuzishda amaliy yordam berishini unutmasligimiz kerak.

Til o'rganishda so'z boyligi muhim ahamiyat kasb etar ekan. Lekin so'z boyligini yangi so'zlar bilan orttirib borish biroz qiyin. Chunki ko'pchiligimiz bo'sh vaqtlarimizda juda charchagan bo'lamiz yoki loqaydligimiz bizga pand beradi. Shu tarzda so'z boyligimizni oshirish jarayoni sekinlashadi va yangi so'zlarni o'zlashtira olmaymiz.

Nima uchun ish vaqti davomida so'z boyligini oshirib bo'lmaydi? Albatta buning iloji bor. Buning uchun maxsus so'z boyligini oshiruvchi dasturlar mavjud. Lekin ba'zida bu dasturlarni yopamiz va shu bilan jarayon yakunlandi? Ya'ni unutamiz. Shunda LEARN WORDS dasturni yaratish g'oyasi menda paydo bo'ldi.

Mazkur dasturiy ilova ingliz, rus va yoki o'zbek tilidagi so'z boyluklarini oshirmoqchi bo'lgan barcha yoshdagi kompyuter foydalanuvchilari uchun ishlab chiqilgan. Ushbu dasturiy ilova so'z boyligini oshirish bilan birgalikda foydalanuvchi o'zi dasturiy ilovaga qo'shimcha ravishda kiritgan yangi so'zlarni o'zlashtirishiga va izlanuvchining o'z ustida ishlashiga amaliy yordam beradi.

Dastur quyidagi vazifalarni bajarishga mo'ljallangan:

Til o'rganuvchining so'z boyligini yangi so'zlar bilan boyitish;

Elektron lug'at vazifasini o'tash;

6 xil uslubda viktorina orqali bilimini oshirish;

Foydalanuvchini so'z o'rganishga undab turish;

Bir vaqtning o'zida 3 xil tilda so'z boyligini oshirish;

Dasturning funksional imkoniyatlari:

Qulay interfeysli va krossplatformali dasturiy ta'minot;

Ma'lumotlar xavfsizligi ta'minlangan;

Dastur qulay interfeysga ega;

100 dan ortiq ko'rinishlari mavjud;

Avtomatik ravishda ishchi oyna ishga tushadi;

Microsoft Access dasturidan soʻzlar yuklab olinadi.

Boshqa shu turdagi dasturlardan ustunligi, foydalanuvchining 3 tildagi soʻzlar omborini mustaqil tarzda ortib borishi, lugʻat vazifasini oʻtashi, 100 dan ortiq turli xil koʻrinishlarga ega ekanligi, 6 xil uslubda training jarayonlarini amalga oshirishi, kompyuterda ishlash davomida avtomatik tarzda dasturning ishlab turishi, foydalanuvchini soʻz oʻrganishga undab turishi kabi imkoniyatlarning mavjudligi.

Til oʻrganuvchilarning soʻz boyligini yangi soʻzlar bilan boyitish va viktorina orqali bilimini oshirish katta ahamiyat kasb etadi hamda oʻrganish jarayonini soddalashtiradi va samaradorligini taʼminlaydi.

Dastur 5 ta oynadan iborat.



Dasturning umumiy koʻrinishi

Setting oynasi. Dasturni avtomatik ishchi oynada paydo boʻlish vaqtini, oʻrganmoqchi boʻlgan soʻzlarimiz oraliqini va dastur koʻrinishini oʻzgartirishga moʻljallangan.

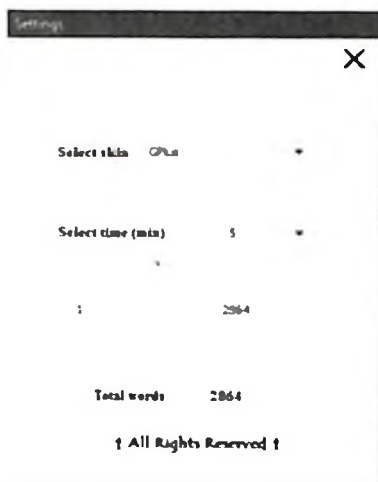

Learn words oynasi. Yangi soʻz yodlash imkoniyatini beruvchi oyna hisoblanadi. Bunda 3 xil tildagi soʻzlarni yodlash imkoniyatiga egamiz. Ingliz tilidagi soʻzlarning oʻqilishi taqdim etiladi.



Training oynasi. Oʻrganilgan soʻzlarni mustahkamlash oynasi hisoblanadi.

(6 xil uslubda English → Russian, Russian → English, English → Uzbek, Uzbek → English, Russian → Uzbek, Uzbek → Russian).

Oynada soʻz va uning ostida 3 xil tarjima beriladi. Bundan toʻgʻrisini tanlaymiz va keyingi oynaga oʻtish buyrugʻini beramiz. Agar tanlagan soʻzimiz maʼnosi notoʻgʻri boʻlsa, toʻgʻrisi dastur tomonidan namoyish etiladi.

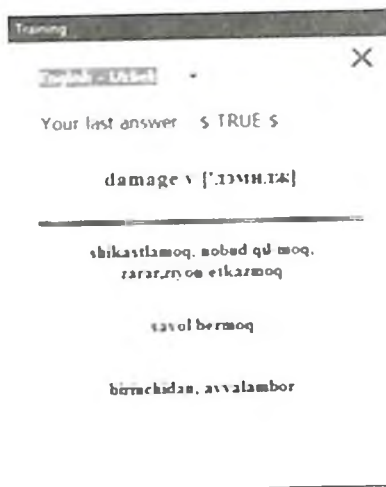

Add words oynasi. Yangi soʻz yoki soʻz birikmasi kiritish uchun moʻljallangan oyna. Ingliz, rus va oʻzbek tili maydoni ishga tushishi bilan avtomatik tarzda til almashadi.



Search words oynasi. 3 xil turdagi elektron lug‘at vazifasini bajaradi. Bir vaqtning o‘zida 3 xil tarjimani ko‘rish imkoniyatiga ega bo‘lamiz.

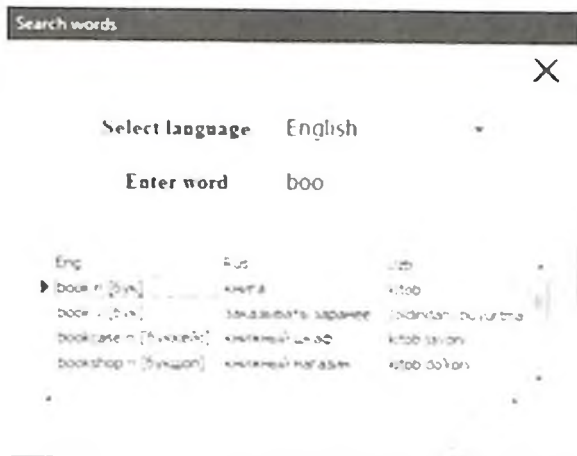

Bundan tashqari, dastur belgilangan vaqt davomida avtomatik tarzda ekranda barcha ishchi oynalar ustida training oynasi paydo bo‘ladi va bizni so‘z o‘rganishga undaydi. So‘zlarni dastur Microsoft Accessda shakllantirilgan ma‘lumotlar omboridan yuklab oladi. Bu esa dasturga so‘z kiritishning yana yangi bir imkoniyatini yaratadi. Dasturdan faqat TaskBarda joylashgan Pupop bo‘limi orqali faqatgina EXIT tugmasi asosida chiqish mumkin.

Learn words dasturi yordamida yuqori natijaga erishishimiz mumkin. Misol uchun, bank xodimi kamida 6 soat davomida kompyuter bilan ishlaydi. Agar har 15 daqiqada 2 ta yangi so‘zni o‘rgansa, kun davomida kamida 50 ta so‘zni o‘zlashtirgan bo‘ladi. Ushbu dasturdan minimal foydalangan holda 2000 ga yaqin yangi so‘zni bir oy davomida o‘rganishimiz mumkin. Bu esa lug‘atdan foydalanmagan holatda gazeta yoki jurnaldagi matn ma‘lumotlarini tushunish imkonini beradi. Agar ushbu dasturda 2 oy davomida uzluksiz foydalansak, 3000 ga yaqin so‘zni o‘zlashtiramiz. Bu esa suhbatdoshingiz bilan osongina aloqaga kira olish imkonini beradi.

Dastur 2015-yil ishlab chiqilgan Embarcadero CX dasturida ishlab chiqilgan. Ma'lumotlar ombori Microsoft Access bo'lganligi uchun internet orqali so'zlarni ko'chirib, qulay tarzda bazaga joylashtirish imkoniga egamiz.

Ushbu dastur har qanday tilni o'rganishni maqsad qilgan foydalanuvchiga mo'ljallangan.

Foydalanilgan adabiyotlar:

1. «C++ How to Program», Fifth Edition, Н. М. Deitel. 2005 у.
2. «C++Builder в задачах и примерах», Никита Культин. 2005 г.
3. «Программирование в C++ Builder», А. Я. Архангельский 2010 г.
4. www.wikihow.com
5. www.englishstudy.com

ИНГЛИЗ ВА ЎЗБЕК ҲАЖВИЙ МАТНЛАРИДА СТИЛИСТИК ВОСИТАЛАРНИНГ ҚЎЛЛАНИЛИШИ

ЙЎЛДОШЕВ У.Р.

ЎзДЖТУ

катта илмий-ҳодим изланувчиси



Ҳажвиялар инсон онгида пайдо бўладиган, нутқида қўлландиган ҳамда руҳиятига ижобий таъсир кўрсатадиган тил бирлиги, адабий жанр ҳисобланади. Биз ушбу тадқиқотимиз давомида ҳажвий матнларни таржима қилиш қийинчиликларини тадқиқ қилишга қарор қилдик. Ҳажвий матнлар турига қуйидагиларни киритиш мумкин: аския, анекдот, гротеск, карикатура, латифа, комедия, пародия, сатира, фелъетон, юмор, юмореска, ҳазил-мутойиба, эпиграмма ва бошқалар. Лекин биз Ўзбек тилининг изоҳли луғати, Ўзбек тили адабиётшунослик терминлари луғати, Рус тили адабиётшунослик терминлари луғати, Macmillan for Advanced Learners, Oxford for Advanced Learners луғатлари, М.Н.Абрамснинг «A glossary of literary terms», Ўзбекистон Миллий энциклопедияси каби луғат ва манбаларни кўриб чиққан ҳолда ҳажвий матнларнинг қуйидаги турлари: анекдот(латифа), комедия, пародия, сатира ва юморни тадқиқотимиз давомида таҳлил қилишга, уларни Ўзбек тилидан Инглиз тилига ва Инглиз тилидан ўзбек тилига таржима қилишнинг

Одамларнинг ботири келажакдаги ишлардан қўрқмайди. Камолот ҳосил қилишдан четланган киши одамларнинг энг қўрқоғидир.

Абу Али ибн Сино

лингвостилистик ва миллий маданий хусусиятларини тадқиқ этишни мақсад қилдик.

Бизга маълумки, эмоционал-субъектив баҳолаш, унинг лингво-стилистик белгиларини аниқлаш бадний нутқ стилистикасининг асосий муаммоларидан бири ҳисобланади. Ушбу муаммо ҳажвий матнларни таҳлил қилиш учун сезиларли даражада аҳамиятлидир, чунки ушбу адабиётнинг жанрида эмоционал таъсир жуда муҳим аспект ҳисобланади.

Д.Н Арутюнованинг фикрича, кулги эффеқтини яратишнинг энг муҳим лингвостилистик усули ёзувчи томонидан турли сўзларни моҳирона бирлаштириш ёрдамида яратилган муаллифнинг окказионализмидир (*махсусдор бўлмаган модель асосида ясалган ва фақат шу нутқий матнининг ўзида қўлланган сўз, индивидуал-услубий неологизм*) [Арутюнова Н.Д.: 2].

Д. Чьяро эса, алогизмни (мантикий боғлиқликни атайини бўзишдан ҳосил бўладиган стилистик восита (одағда кулгили эффеқтни яратиш мақсадида қўлланади) асосий кулгилилик усули деб ҳисоблайди [Chiarо 1992: 3].

П. Хюге эса, кулгилиликни яратишнинг асосий лингвостилистик воситаларига оксюморонни киритади [Hughes 1983: 4].

Айни вақтда В.Нэш таъкидлайдики, «икки маънолилик» кўпроқ кулгили потенциалга эга, яъни контекст ёки ўзи қатнашаётган вазият билан тушунтириладиган сўз ўйини.

И.В. Арнольд эса кулгилилик функцияси кўп маънолилик ва омонимиянинг ўзига ҳос хусусияти деб ҳисоблайди.

Н. Норрикнинг эътироф этишича, ҳар бир стилистик усул барча функцияларни бажаради, лекин у ёки бу функция устунроқ (доминант) бўлиши мумкин.

Биз бу борада Н. Норрикнинг фикрини қўллаб-қувватлаган ҳолда кулгили эффеқтни яратишда бошқа стилистик воситалар ҳам фаол иштироқ этади, деймиз.

Биз куйида бадний нутқимизда кулги кўзғатувчи бир неча стилистик воситаларни кўриб чиқамиз.

М. Миртожнев эса ўзининг «Ўзбек тилида полисемия» номли асарида полисемантик сўз маънолари ўртасидаги алоқанинг узил-пиш натижасида омоним ҳосил бўлишининг олти хил йўлини кўрсатиб берган. Лекин тилдаги барча омонимлар ҳам шу шаклда ҳосил бўлавермайди. Полисемия омонимияга ўхшаб кетиши билан бирга ундан тубдан фарқ қилар экан. Демак, полисемия бир туркум доирасида лексик маънолардан таркиб топиши ҳамда бу маъноларнинг ўзаро боғлиқ бўлиши, маъноларнинг айни сўзнинг ўзагига оидлиги билан унга ёндош бўлган ҳодисалардан фарқ қилади.

Биз полисемантик сўзларни кулги кўзгатувчи восита сифатида таҳлил қиламиз. Полисемантик сўзларнинг кулги ҳосил қилишида уларнинг кўчма маънолари ва контекстнинг аҳамияти катта. Масалан:

Қаттиқ кайф қилган эр эрталаб туриб хотинидан илтимос қилляпти:

- Костюмни тозалаб қўй.
- Тозаладим.
- Шимимни тозалаб қўй.
- Тозаладим.
- Туфлини тозалаб қўй.
- Ие, туфлининг ҳам чўнтаги борми?

Юқоридаги матнда такрорланиб қўлланган тозаламоқ полисемантик сўзи сўз ўйини ҳосил қилиб, кулги кўзгалиши учун асос бўлади.

Инглиз латифаларида тез-тез ишлатиладиган усул **гипербола** (ингл. тилида *hyperbole*) ҳисобланади. Қуйидаги латифада танкидий баҳони кўрсатиш учун гиперболизация ишлатилган: *Margaret Thatcher died, and a few days later the Devil dragged her by the hair to the pearly gates. God asked him, «What do you think you're doing? I don't want her». «Oh come on, do me a favour,» replied the Devil, «I've only had her three days and she's already closed down four furnaces!»* [29]

Маргарет Тэтчер ўлибди, ва бир неча кунлардан кейин шайтон уни сочларидан судраб марварид дарвозага олиб келибди.

Худо ундан сўрабди, «Сен ўзингни нима қилаётганигни билаяпсанми? Мен уни олиб келишни сўраганим йўқ». «О, мени кечиринг», жавоб берибди шайтон, «У менда уч кунгина бўлди холос ва у аллақачон тўрт марта оловга ташланиб бўлди».

Бу матн ёрдамида Англияликлар дўзахга тушиб ҳам печларни ёпишга ақли етган, шунинг учун Шайтон Худодан уни ўз ёнига жаннатга олиб кетишни илтимос қилган собик бош вазир Маргарет Тэтчер сиёсатига муносабатини юмор тарзида кўрсата олишган. Маргарет Тэтчер дўзахда шайтон учун хавф туғдиради – бу аниқ гиперболадир. Шундай қилиб, бу латифа ўйлаганини бажаришдаги ўта каттикқўлликни қоралайди.

Латифалардаги муҳим намуна – **ирония** (ингл. тилида irony). Инглиз латифаларида иронияга кўпроқ учрайдиганлар: рационал ҳулқ, стереотип, умумқабул қилинган кадриятлар. Умумқабул қилинган кадриятларни бузиш ҳолатларини икки тоифага бўлиш мумкин: утилитар ва маънавий меъёрлар устидан қулиш, бир томондан ва рационал ҳулқ устидан қулиш, бошқа томондан.

Умумбаҳоланадиган маънога эга латифалар:

«Sir, could you watch my horse? I'll be back soon».

«But for goodness' sake! I am MP».

«But it doesn't alarm me, you look like an honest person». [31]

«Жаноб, отимга қараб тура оласизми? Мен тез орада қайтаман».

«Ие, нима деганиз бу! Мен депутатман».

«Бўни менга фарқи йўқ, сиз фақат софдил инсонга ўхшайсиз».

Инглиз латифаларининг асосий лингвистик хусусиятлари грамматик (морфологик: қискартирилган шакллардан фойдаланиш; синтактик: эллипсис, улар қаторида эллиптик гаплар, субституция ва репрезентациядан фойдаланиш) ва стилистик (ме-

тафора, гиперболла, аллегория, литота, киёслаш, зевгма, ирония, каламбур, омонимия) бўлади.

Инглиз латифаларининг санаб ўтилган лингвистик хусусиятлари орасида стилистик хусусиятлар, хусусан метафора, метонимия, гиперболла, литота, киёслаш, ирония, зевгма, каламбур ва омонимия кўпроқ тарқалган.

Фойдаланилган адабиётлар:

1. Ғофуров И. Таржимонлик мутахассислигига кириш. – Тошкент: Мехридарё, 2008. 118-б.
2. Арутюнова Н.Д. Язык и мир человека. – М.: Языки русской культуры, 1999. – С.896.
3. Ахманова О.С. Словарь лингвистических терминов. – М.: Советская энциклопедия, 1969. – С.185.
4. Вахрушев В. С. Текст «Ярмарки тщеславия» У. Теккерея как художественное отображение английского менталитета // Текст и языковая личность: формы отражения менталитета англичан и русских в языковом тексте. Сборник научных трудов. – Балашов. 2006. –С. 32–42.
5. Вайсгербер Й. Л. Родной язык и формирование духа. / Перевод с нем. – М.: Изд-во Московского ун-та, 1993. – С. 224.

РОЛЬ И МЕСТО САМООБРАЗОВАНИЯ СТУДЕНТОВ ТЕХНИЧЕСКИХ ВУЗОВ



**МАМЕТАЛИЕВ АЙБЕК
РУСТАМ ОГЛЫ**

Студент 3-го курса.
Науч. рук. – А.А.АШУРОВ
ТурПИ

Современные тенденции, складывающиеся в обществе, выявили необходимость модернизации образования. Все более высокая потребность в высококвалифицированных специалистах, способных постоянно совершенствоваться и развивать собственные знания и умения, вызывает необходимость создания новой модели современного выпускника. Это обусловлено быстрым развитием современной инновационной техники, появлением новых методических расчетов вследствие непрерывного развития общества.

Об этом говорилось и во время встречи с президентом Шавкатам Мирзиёевым 30 декабря 2016 года. Специализация учебных процессов и подготовки кадров исходя из потребностей народного хозяйства – это новый курс выдвинутый им в своих, выступлениях и докладах.

Смысл человеческого существования – достижение высшего счастья. Достижения счастья и развития врожденных талантов не происходит само собой, на пути решения этой задачи возникает потребность в каком – нибудь учителе или наставнике.

Абу Наср Фараби

Общество ставит перед высшими учебными заведениями цель подготовить высококвалифицированных, грамотных, компетентных, спо-

собных постоянно самосовершенствоваться и развиваться в жестких условиях современного экономического развития. Современный ВУЗ не может обеспечить всем набором знаний, необходимых выпускнику при осуществлении своей профессиональной рабочей деятельности. Поэтому особого внимания заслуживают два вопроса: самообразование и саморазвитие, как сегодняшних студентов, так и уже сложившихся специалистов.

В основе самообразования лежит процесс самообучения, позволяющий студентам вуза выработать новые личностные качества, знания и умения. Это предполагает получение навыков самостоятельной подготовки обучающихся еще в стенах ВУЗа.

В связи с этим, перед высшим учебным заведением стоит цель обеспечить процесс формирования готовности студентов к самообучению, что в дальнейшем откроет перспективы профессионального карьерного роста.

Модель современного выпускника должна представлять собой совокупность степени развития личностных качеств и уровня профессиональной компетентности. К составляющим личностной компетенции технических специалистов стоит отнести:

- уровень познаний в профессионально-технической деятельности;
- способность на должном уровне получать новые навыки, знания и умения;
- коммуникативность;
- креативность;
- неординарность мышления;
- инженерный склад ума;
- умение учиться и учить других;
- способность быстро принимать решения в нестандартных ситуациях;
- готовность адаптироваться к постоянно развивающимся техническим процессам;

- способность правильно понимать и четко излагать проблему;
- правильно ориентироваться в огромном объеме информации;
- решать обозначенную проблему, как на основе стандартных технических решений, так и с помощью инновационных предложений.

В настоящее время проблеме самообразования уделяется огромное внимание. Несмотря на это, данная проблема для технических специалистов не потеряла свою актуальность, а лишь перешла на новый этап. Специалист XXI века должен разбираться в таких вещах, которые в XX в. казались фантастикой, а сегодня это лишь элементы обыденной жизни.

Следует учесть, что на современном этапе развития общества и техники, важное место занимает преемствование знаний и умений, а также практического опыта не только отечественных, но и зарубежных специалистов. Это вызывает необходимость подготовки кадров, способных самостоятельно разбираться в технических устройствах, разработанных за границей. Для этого современному выпускнику необходимо быть подготовленным с точки зрения знаний языка в области соответствующих его научным техническим интересам.

Специалист должен уметь разбираться с технической документацией устройства, независимо, на каком языке она представлена. Это условие подчеркивает значимость преподавания не только технических дисциплин, но и иностранных языков с учетом направленности подготовки будущего специалиста.

Выполненный теоретический анализ самообразовательной деятельности студентов и преподавателей Туринского политехнического университета в городе Ташкенте показал, что педагогический состав должен направить свои силы и старания на процесс развития внутренних мотивов к самообразованию, обозначить цели самообразовательной деятельности.

Студент должен самостоятельно определить наиболее рациональные для себя способы самостоятельной подготовки. В ходе данного процесса преподавателям необходимо постоянно подчеркивать успехи студента и стимулировать его старания, в ходе чего у будущего специалиста появится уверенность в своих силах, увеличится интерес к продолжению научно-исследовательской деятельности, как в ВУЗе, так и за его пределами.

Предлагается проводить стимулирование и формирование способности к самообразованию у студентов технических специальностей в три этапа.

На первом этапе нужно сформировать готовность к копирующей деятельности у обучающихся. У будущих специалистов на данном этапе внешняя мотивация к самообучению выше уровня саморегуляции. Происходит процесс осмысленного подражания профессорско-преподавательскому составу, выраженный в действиях.

На втором этапе у студентов нужно сформировать готовность к воспроизводящей деятельности. На данном этапе у будущих специалистов также доминирует внешняя мотивация к самообучению. Студент должен уметь воспроизвести усвоенный им материал, а преподаватель должен содействовать ему в этом. Студент в состоянии совместно с руководителем освоить новый технический прием, и самостоятельно применять его в дальнейшем при аналогичных заданных условиях.

На третьем этапе у студентов нужно сформировать готовность к самостоятельной самообразовательной деятельности. На данном уровне у обучающихся преобладает как внутренняя мотивация, так и высокий уровень саморегуляции. Благодаря этому специалисты смогут принимать быстрые мотивированные решения в процессе своей трудовой деятельности даже не в стандартных ситуациях.

Для улучшения качества самообразования студентов технических вузов необходимо учитывать следующие условия:

– наличие четкого мотива к получению знаний, как в процессе обучения, так и самообразования;

– наличие свободного времени для самостоятельного обучения;

– индивидуальные качества и возможности личности к обучению;

– возможность максимального интегрирования личностных качеств в процесс обучения;

– поддержка со стороны преподавательского состава;

– интегрирование в процесс обучения опыта, накопленного в процессе деятельности ВУЗа и каждого преподавателя в частности;

– интерес педагогов технических дисциплин к своей деятельности и умение с «изюминкой» преподнести свой предмет;

– разработка методических пособий и рекомендаций по проведению лабораторных работ каждой дисциплины.

Таким образом, в ходе исследования, учитывая все ранее рассмотренные аспекты, предлагается ряд практических рекомендаций для преподавательского состава технического вуза:

1) процесс самообучения студентов должен осуществляться с применением различных методов и средств;

2) самообразование должно основываться на самостоятельной экспериментальной деятельности;

3) в основе самообразования должны использоваться как ранее накопленные знания и умения, так и вновь полученные в ходе технической деятельности;

4) теория, полученная в процессе самообразования, всегда должна быть закреплена на практике;

5) объем самостоятельной работы студентов не должен быть меньше, предусмотренного учебно-методической программой;

6) в процессе самообразования студентов необходимо учитывать индивидуальные качества будущего специалиста, и осуществлять персональный подход к каждому, учитывая при этом

аспект того, что знания учеников находятся на разном уровне, поэтому задания должны представлять разную сложность;

7) преподаватель должен оказывать помощь студентам по возникшим у них вопросам в процессе самостоятельной подготовки;

8) необходимо ясно и внятно обозначать задачу занятия, проводить инструктаж, а также установить конкретные сроки выполнения заданий и т.д.

В ходе теоретического анализа данной проблемы, мы пришли к выводу, что успешное формирование готовности к самообучению на основе индивидуальных качеств студентов технических вузов происходит путем самоопределения и самореализации личности.

Переход студентов на более высокий уровень самоподготовки обусловлен изменением ее самоотношения и углублением степени самостоятельности в обучении, что вызывает развитие всех составляющих индивидуальной личностной активности к самообразованию у студентов технических специальностей как в процессе обучения в ВУЗе, так и за его пределами.

Использованная литература:

1. Анциферова Л. И. Развитие личности специалиста как субъекта своей профессиональной жизни // Психологические исследования проблемы формирования личности профессионала / под ред. В. А. Бодрова. – М., 1991. – С. 27–43.

2. Арнольд Р., Мюнх И. Вопросы и ответы относительно дуальной системы профессионального обучения. – Бонн, 1998.

3. Тайлаков Н. И., Эштемиров С., Аминов И. Б. О системе непрерывного образования в Узбекистане // Молодой ученый. – 2015. – №9. – С. 1194–1196.

ANALYSIS OF DISTANCE EDUCATION



**MATKURBONOVA NARGIZA
SHOHAMID QIZI**

p.f.n., dots. **B.I. GANIYEVA**

4th course. Student of Tashkent

University of Information Technology
named after Muhammad al-Kharazmiy

The distance education is playing important role at the universities and students life nowadays. Because the technology has been advanced to teach and to learn. For instance, students have to spend certain amount of time and money on the way to the colleges and universities. Instead, distance education can save the time and put it on learning more information. As we know the technologies has been developed significantly in the 21st century. Since the developing the Internet, distance learning makes the communication much easier between students and professors (teachers) than ever before. Attending a distance course, learners can study at their own place, time and speed,

*Майли, ёшлар ўз даври-
нинг талаблари билан уйғун
бўлсин. Лекин айти пайтда
ўзлигини ҳам унутмасин. Биз
киммиз, қандай улуг зотлар-
нинг авлодимиз деган даъват
уларнинг қалбида доимо акс
садо бериб, ўзлигига содиқ
қолишга ундаб турсин.*

Шавкат Мирзиёев

choose individual and flexible schedules and combine different activities simultaneously. For example, it is more comfortable and preferable to study in the parks for some people, others cannot concentrate when they are around a lot of people, these type of learners could study more quiet places such as libraries and coffee shops. In short, they

will be able to learn anything at anywhere as long as there is internet connection. In other words, the facts has been mentioned above can make the distance learning much stronger and more effective than traditional education.

There are two main categories of distance learning synchronous and asynchronous. Synchronous type is accomplished in real time which looks like the traditional education. The only difference the learner and teacher are not be in the same room like typical classes, but there is far distance between them. On the other hand, asynchronous type is much more flexible, as the student will be responsible to find, learn and digest the information related to the topic he is learning. It can be done with a help of portable devices for example flash cards, CDs and DVDs. This way, would help improve the self-study skills and the student will be independent and decision-maker.

Today there is much need for the specialists with computer skills in the labour market. Though majority of high education institutions of the country prepare corresponding qualified staff, the content and type of this issue needs to be re-considered. It is necessary to raise percentage of the professions connected with information technologies for different fields in the student's admission plans. Firstly, IT specialists should be prepared covering areas of the economy and production. Preparation of specialists on the basis of training programs for the priority fields, such as banking services, medicine, information security, e-commerce, network administration, information economy, applied informatics that meet the international requirements are one of the main demands of the information society.

Application of the distance education form will also necessitate changing structures and methods of the training process:

1. Transition from the traditional education buildings to the cyberspace;
2. Transition from the classic lecture halls and classes to the computer classes and virtual lectures;
3. Transition from the teacher's control to the self-control;

4. Transition from the classical libraries to the general or shared e-libraries;

5. Transition from the ordinary laboratories to the virtual research groups;

6. Transition from the ordinary meetings to the videoconferences.

All above mentioned structures and methods of the training process have been operated in Tashkent university of information technologies named after Muhammad al-Kharazmiy. If coming to the examples, formerly there have been cooperation with ZTE company which is up to-date technologies placed in Smart Classroom. In this room students can advantage their learning skills with the last technologies including modern laptops, e-boards and others. Furthermore there carried out virtual occupations, lectures.

The branches of our university conduct with its lead study organization. The professors exchange their experienced opinions from videoconferences with the teachers of subsidiary universities.

The students of TUIT named after Muhammad al-Kharazmiy can online observe their mastering points and attendance from my.tuit.uz. Our site available for our students and their parents.

In our university created remote-acting learning system named moodle.tuit.uz. In this site you can watch glossaries, lecture themes, laboratory and practice works. Students can use these site resources without problems, but each of student should pass from registration.

In general, effectiveness of the education system is estimated through unity of three parameters: quality-expense-coverage. From this viewpoint, distance education is considered the most suitable education form in the developed countries.

Everything has own defects for other things. So there are some drawbacks of the distance education for the developing countries:

1. Probability of loss of the student contingent. Thus, young generation prefers western education system and inclines to more cheaper sources;

2. Probability of loss of the real job places in the labour market. Faculty staff of the education institutions in the developed countries fights for the student team that desires to get paid study via electronic facilities:

3. Dependence on western education system. Developing countries are not competitive compared to these countries.

To sum up, students do not lose valuable time through distance education. Students do not spend certain amount of time and money on the way to the colleges and universities through distance education. Their energy does not spend on the way to the universities. Usually a quiet place that is a library, a park is useful to learn. Because people are different. They have different goals, different ideas. Some people like silence but others do not. These two different types of people cannot sit and learn together in one room. In this situation, distance should be implemented. Because environment plays a great role for students and pupils. If studying conditions are not good, they will not do their best to achieve their goals, because they are not satisfied with the environment. It is only waste time, energy and power. That is why distance learning must be improved and implemented everywhere as many as possible and I am convinced that it will help to improve students' knowledge and abilities.

Literature:

1. O'zbekiston Respublikasining «Ta'lim to'g'risida»gi qonuni. 1997. 29.08
2. Abdukadirov, A.A. Masofaviy o'qitish nazariyasi va amaliyoti [matn]: monografiya./ A.A.Abdukadirov. – Toshkent: Fan, 2009. – 45 b.
3. Karimov U.U., Kaxarov Sh.S. New information technologies in distance learning system. Modern methods of scientific research in system of global higher education. International scientific conference, 2015. 401–402 p.

ЭЛЕКТР ЗАРЯД БЕРУВЧИ ПОЙАФЗАЛ



МИРЗАЕВ И.Д.

4-боскич талабаси.

Илмий раҳбари: **ОЧИЛОВ Б.Х.**
ТАТУ

Бугунги кунда жамиятимиз ва унинг тараққиётини электр токи, электр энергияси, электрлаштирилган жиҳозларсиз тасаввур этиб бўлмайди. Умуман олганда, ҳар қандай соҳада ва ҳар қадамда электр токига оид тушунча, жараён ёки ҳодисага дуч келамиз. Халқ хўжалигининг барча соҳаларини электр энергиясиз тасаввур қилиб бўлмаслигига сабаб, электр энергия истеъмолчиларининг барчаси ягона бир мақсадни кўзлаб яратилган, яъни инсон ҳаётини яхшилаш, унинг ўсиб бораётган моддий ва маънавий эҳтиёжини кондиришдан иборат.

Сўнгги йилларда электр энергиясини тежамкор сарфлайдиган маиший техникалар ишлаб чиқариш билан бир қаторда ўзидан электр токи ишлаб чиқарадиган қурилмаларга ҳам эҳтиёж ортиб бормокда.

Ишбилармон, мардлик ва шижоат соҳиби, азми қатъий, тадбиркор ва ҳушёр бир киши, минг-минглаб тадбирсиз, лоқайд кишилардан яхшидир.

Амир Темур

Шу йўналишда, яъни соф электр энергияси (иктисодий жиҳатдан кам харажат кўпроқ фойда) олиш мақсадида механик энергияни электр энергиясига айлантириб берувчи, кичик қувватли (телефон, фонар, рация ва ҳ.к.) мос-

ламаларни зарядловчи қурилмалар кундалик ҳаётда жуда зарур.

Ушбу мақолада Электр зарядловчи пойафзал орқали мобил телефонни зарядлаш мумкинлиги келтирилган. Масалан, телефонни зарядлашни унутдингиз ёки зарядлаш қурилмасининг ишдан чиқиши, тоққа дам олиш учун борганингизда асқотади. Бундан ташқари, ички ишлар ходимлари, ҳарбий хизматчиларнинг рацияларини хизмат вақтида қувватсизланиб қолишининг олди олинади. (1-расм)

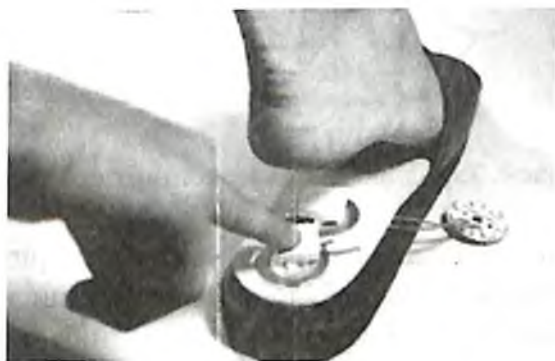

1-расм. Электр зарядловчи пойафзалнинг ишлаши.



2-расм. Пьезоэлектрик материалнинг ишлаши.

Электр зарядловчи пойафзал – пьезоэлектрик материал ва заряд йиғувчи батареядан ташкил топган бўлиб, пьезоэлектрик элемент тебраниш, яъни ҳаракатланиш билан ўзидан энергия ажратади. Бу энергияни батареяга йиғиш мумкин ёки тўғридан-тўғри керакли телефон, фонар ва рация каби қурилмаларни зарядлаш имконини беради.

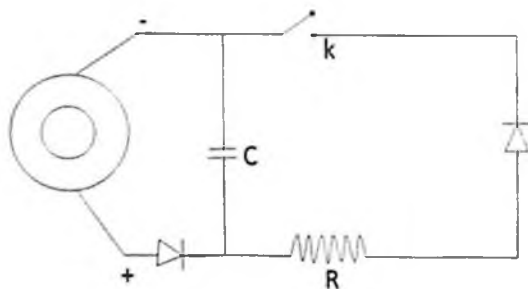

3-расм. Зарядловчи пойафзалнинг схемаси.

Пойафзалнинг тагига жойлаштирилган қурилма схемаси 3-расмда кўрсатилгани каби бўлиб, ҳаракатланиш давомида конденсатор ўзининг сиғими доирасидаги зарядни йиғади ва керакли вақтда қурилмаларга заряд бериш имконини беради.

Бунда фақатгина махсус оёқ кийим, яъни пойафзални кийиб юришнинг ўзи етарли. (4-расм)



4-расм. Махсус зарядловчи пойафзал.

Бу пойфзалдан барча инсонлар фойдаланиши мумкин бўлиб, электр токи муаммоли худудлар, тоғ ва тоғолди худудлар, чўл худудлари, айниқса харбий қисм зобитларига анча қўл келади.

Фойдаланилган адабиётлар:

1. Kimura, M, 1998,»Piezoelectric Generation Device».
2. Журнал «Популярная механика» Москва.
3. Журнал «Nature Communications» АҚШ.
4. www.piezo.com.
5. www.zaryad.com.

ГЛАВНОЕ ПРИОРИТЕТНОЕ НАПРАВЛЕНИЕ ГОСУДАРСТВЕННОЙ ПОЛИТИКИ -НАЦИОНАЛЬНОЕ И ДУХОВНОЕ ВОСПИТАНИЕ МОЛОДЕЖИ



НАСРУЛЛАЕВ АБДУРАХМОН

Студент 1-го курса.

Науч. Рук. – **КАДЫРОВА Д. А.**

ТТЙМИ

Современная молодежь Узбекистана принципиально отличается от старшего поколения тем, что она родилась, сформировалась уже в новом государстве, где ей суждено быть непосредственным участником всех проводимых демократических реформ. Молодое поколение имеет ряд преимуществ: оно по-новому формирует свое мировоззрение, совпадающее с основными направлениями и задачами построения развитого правового демократического государства и сильного гражданского общества.

»Мы строим справедливое гуманное общество, – говорил Первый Президент Республики Узбекистан И.А. Каримов, – в ко-

Отказ в заботе и воспитании способному – мракобесие, и пустое занятие – забота о недостойном. Не навреди одному, жалея свою заботу, и не трудись напрасно, воспитывая другого.

Алишер Навои

тором основой нашей политики, прежде всего, должны стать уважительное отношение к труду наших людей, достойная оценка дел. Если человек живет в этом мире, сознавая собственную роль и значимость, если верит в то, что его добрые дела не пройдут бесследно и

принесут пользу Родине, людям – это, несомненно, даст результат в выполнении своего долга перед страной, обществом»¹

В годы независимости еще более возрастает интерес молодежи к изучению колоссального духовного наследия. В нашей стране широко налажено международное научное, культурное сотрудничество, проводятся крупные научные конференции. В международном масштабе празднуются не только юбилеи наших великих ученых и мыслителей, но и древних городов. Под руководством Первого Президента восстановлены и благоустроены священные места поклонения великих предков. Обращая особое внимание на возрождение и сохранение национального духовного наследия, развитие науки и образования, И.А.Каримов отмечал, что «в мире редко встречаются народы с таким богатым наследием. Мы по праву гордимся восхитившими весь мир нашими великими мыслителями такими, как первый в мире внедривший в науку десятичную систему исчисления, понятия алгоритм и алгебра Мухаммад Муса аль-Хорезми, ученые-энциклопедисты Ахмад аль-Фергани, Абу Райхан Беруни, основатель медицинской науки Абу Али ибн Сино, создавший совершенную грамматику арабского языка Махмуд Замахшари, автор астрономической таблицы с указанием движения более тысячи звезд Мирзо Улугбек и другие. Безграничная гордость за наших предков призывает нас жить с чувством высокого достоинства, быть ни в чем и никому не уступающими, достойными потомками этих великих людей»² По инициативе главы государства в первые дни независимости была разработана, и сегодня продолжает поэтапно осуществляться, стратегия воспитания молодого поколения. Повышение духовности молодежи проводится по следу-

¹ Каримов И.А. Основные направления дальнейшего углубления демократических преобразований и формирования основ гражданского общества в Узбекистане-Ташкент, Узбекистан 1996 г. Т.11.

² Каримов И.А. «Историческое наследие ученых и мыслителей средневекового Востока, его роль и значения для современной цивилизации» Народное слово, № 95 (6025) от 16 мая 2014 г.

ющим основным направлениям: создание и совершенствование законодательных основ, гарантирующих защиту прав молодежи; поддержка необходимых институциональных структур; повышение качества образования; формирование у молодого поколения стремления к здоровому образу жизни; развитие системы массового молодежного спорта; оказание государственной помощи несовершеннолетним и молодым людям; профилактика правонарушений среди несовершеннолетних; создание необходимых социально-экономических условий в целях воспитания гармонично-развитого подрастающего поколения.

Преимственность в этой политике признана не только нашим народом, но и мировым сообществом так, как Президент Шавкат Мирзиёев с первого дня своего президентства особое внимание уделяет этому важному вопросу.

Государственная молодежная политика Республики Узбекистан основывается на следующих принципах:

- во-первых, забота о молодежи, независимо от национальной и расовой принадлежности, языка, религии, социального положения, пола, образования и взглядов;

- во-вторых, правовая и социальная защита молодежи;

- в-третьих, поддержка инициатив молодых людей, гарантия свободного выбора и реализация собственных интересов в рамках Конституции и законов;

- в-четвертых, непосредственное участие молодежи в разработке и реализации политики и программ, затрагивающих интересы молодого поколения и развития общества в целом;

- в-пятых, неразрывное единство прав, свобод и обязанностей, гражданская ответственность.

Наша страна занимает пятое место в мире среди государств с ускоренно развивающейся экономикой. Несмотря на продолжающийся экономический кризис в мире, последние двенадцать лет темпы роста ВВП в Узбекистане составляют свыше 8 процентов. По данным самых авторитетных международных и обществен-

ных центров, Узбекистан во «Всемирном индексе счастья» занимает 44-е место среди 158 стран мира и первое – среди стран Содружества Независимых Государств.

И.А. Каримов, подчеркивал, что «основой, и материально-го, и духовного процесса любого государства является глубокое уважение к своей истории, накопленному опыту, создаваемому интеллектуальному потенциалу, считающемуся самым большим сокровищем в мире»³. Духовность и экономика должны дополнять и укреплять друг друга, что приведет к дальнейшему процветанию нашей страны. Выступая со своей предвыборной программой, новоизбранный Президент Узбекистана Шавкат Миромонович Мирзиёев особенно подчеркнул, что, «...в духовно – просветительской сфере важнейшей и актуальной задачей сегодня является воспитание свободно мыслящей, обладающей современными знаниями и профессиями молодежи в духе уважения национальных и общечеловеческих ценностей, формирование у юношей и девушек преданности Родине и своему народу. Предстоит также усилить работу по пропаганде среди молодежи здорового образа жизни. В реализации этих задач мы опираемся на сформировавшиеся в течение многих веков национальные традиции, богатое духовное наследие наших предков. Политика в данном направлении будет продолжаться в строгом соответствии с требованиями «Закона о государственной молодежной политике».⁴

XXI век назван «веком знаний, интеллекта и человеческого разума». Не случайно в мире все большее признание получает истина: «самые востребованные и окупаемые средства - это средства, вкладываемые в человеческий капитал»⁵. Усвоение

³ Каримов И.А. Высокая духовность – непобедимая сила. –Ташкент, Узбекистан 2008.

⁴ «Программа кандидата в Президенты Республика Узбекистан Шавката Миромоновича Мирзиёева». «Правда Востока», №227 (28433) от 23 ноября 2016 года.

⁵ Материалы международной конференции «Подготовка образованного и интеллектуального развитого поколения – как важнейшее условие устойчивого развития и модернизации страны». Т. 2012.

молодым человеком определенных ценностей происходит через общение в семье, в социальном окружении, в дошкольных и образовательных учреждениях, трудовых коллективах.

Развитие демократии с обеспечением прав и свобод человека возможно только тогда, когда человек просвещен. Просвещение – широкое понятие. Просвещение – это популяризация научных знаний, приобщение к искусству, развитие системы культурно-просветительских учреждений и, наконец, пропаганда демократических преобразований в средствах массовой информации. Когда человек просвещен, он становится активным создателем и защитником демократических благ.

Верно отмечено И.А. Каримовым, что важная задача «воспитывать свободных, всесторонне развитых людей, которые хорошо знают свои права, не приемлют любые проявления иждивенчества, живут, опираясь на свои силы и способности, и, вместе с тем, гармонично сочетают свои личные интересы с интересами Родины и народа». Человек может обладать выдающимися способностями, получить хорошее образование, но в идейном плане сознание его может быть заражено негативными, разрушительными идеями.

Процесс воспитания личности, обладающей свободным мышлением и осознающей необходимость опоры на национальные и общечеловеческие духовные ценности, играет важную роль в приобщении к ценностям современного мира, связанными с построением демократического общества с его правами и свободами. Повышение образованности подрастающего поколения, формирование нового типа интеллекта, иного образа мышления, воспитание гармонично развитого молодого человека является приоритетным направлением государственной политики сегодня. Когда мы говорим о гармонично развитом человеке, то подразумеваем, прежде всего, молодых, эрудированных, образованных, обладающих современными знаниями и профессиями людей с высоким уровнем сознания, способных самостоятельно мыс-

лить, являющихся примером для других. Широкомасштабные реформы, модернизация, демократическое обновление страны в годы независимости способствуют усилению значимости духовности, гражданственности и патриотизма в системе ценностей и жизненных ориентиров молодых граждан Узбекистана, определяют формирование нового самостоятельно мыслящего поколения. На Востоке тысячелетние национальные традиции народа служили ему могучим духовным источником.

Нельзя не согласиться с мнением И.А. Каримова, что «возрождение духовных ценностей мы рассматриваем как органический, естественный процесс роста национального самосознания, возвращения к духовным истокам народа, его корням»⁶. Следовательно, при строительстве демократического гражданского общества в Узбекистане, национальные общечеловеческие принципы нельзя отделять от ценностей нашего народа.

Молодежь в силу своей склонности к оригинальным и инновационным бизнес-идеям, риску и высоким уровням образования имеет сегодня большие возможности для применения своего трудового потенциала. Молодое поколение делает сегодня важные практические шаги по пути дальнейшей либерализации нашего общества, роста уровня и качества нашей жизни, укрепления мира и спокойствия в стране, повышения авторитета нашей Родины на международной арене.

Использованная литература:

1. Каримов И.А. Высокая духовность – непобедимая сила. – Ташкент, «Маънавият». 2008.

2. Материалы международной конференции «Подготовка образованного и интеллектуального развитого поколения – как важнейшее условие устойчивого развития и модернизации страны» Т. 2012.

⁶ Каримов И.А. Высокая духовность – непобедимая сила. – Ташкент, «Маънавият». 2008.

SECURE SMS



ODILOV J.T.

4-bosqich talabasi.

Ilmiy rahbar: **SHAMSHIYEVA B.M.**
TATU

Zamonaviy axborot-kommunikatsiya texnologiyalari qulayliklar yaratish bilan bir qatorda yangi muammolarni ham o'rtaga qo'yimoqda. Axborot bazalarida saqlanadigan va telekommunikatsiya tizimlarida aylanayotgan axborot xavfsizligiga tahdid keskin oshmoqda. Keyingi vaqtlarda, ayniqsa, Internet paydo bo'lgandan boshlab, axborotni o'g'irlash, axborot mazmunini egasidan ruxsatsiz o'zgartirib qo'yish, tarmoq va serverlardan beruxsat foydalanish, tarmoqqa tajovuz qilish hollari dunyo miqyosida ko'paydi.

Axborot texnologiyalari asrida tarmoqlar orqali jo'natilayotgan, qabul qilinayotgan va saqlanayotgan axborotlar xavfsizligini ta'minlash dolzarb muammolardan biri hisoblanadi. Bu borada axborot xavfsizligi sohasida keraklicha ishlar amalga oshirilgan va amalga oshirilmoqda. Hozirgi kunda axborot xavfsizligini ta'minlashda, ma'lumotlarning maxfiyligini saqlashda, konfidensial hujjatlar bilan

Hamma kishilar aqlga muhtojdirlar; aql esa amaliyotga, ish-harakatga ehtiyoj sezadi. Shuning uchun ham amaliyotni aqlning oynasi, deyishadi.

Husayn Voiz Koshifiy

ishlashda kriptografiyaning o'rni beqiyos. Shuning uchun ham hozirda axborot xavfsizligini ta'minlashning ilmiy asosi bo'lgan kriptografiyani rivojlantirish zaruriyati paydo bo'ldi. Barchaga ma'lumki, kriptografiya axborotlar xavfsizligini ta'minlash

uchun axborotni aslidan o'zgartirilgan holatda akslantirish orqali ularni o'zga shaxslardan himoyalashni ta'minlaydi.

Kriptografiya atamasi dastlab «yashirish, yozuvni berkitib qo'ymoq» ma'nosini bildirgan. Hozirgi vaqtda kriptografiya deganda har qanday shakldagi, ya'ni diskda saqlanadigan sonlar ko'rinishida yoki hisoblash tarmoqlarida uzatiladigan xabarlar ko'rinishidagi axborotni yashirish tushuniladi. Kriptografiyani raqamlar bilan kodlanishi mumkin bo'lgan har qanday axborotga nisbatan qo'llash mumkin. Maxfiylikni ta'minlashga qaratilgan kriptografiya kengroq qo'llanilish doirasiga ega. Aniqroq aytganda, kriptografiyada qo'llaniladigan usullarning o'zi axborotni himoyalash bilan bog'liq bo'lgan ko'p jarayonlarda ishlatilishi mumkin.

Kriptografiya axborotni ruxsatsiz kirishdan himoyalab, uning maxfiyligini ta'minlaydi. Masalan, to'lov varaqlarini elektron pochta orqali uzatishda yoki mobil qurilmalar orqali xabar yuborilganda, uning o'zgartirilishi va soxta yozuvlarning qo'shilishi ehtimoli mavjud. Bunday hollarda axborotning maxfiyligini ta'minlash zaruriyati paydo bo'ladi. Axborotning maxfiyligini ta'minlashda ko'plab usullar mavjud bo'lib, ular orasida eng samarali usullardan biri kriptografiyadir. Kriptografiya orqali axborotning maxfiyligi ta'minlanishi qanday amalga oshirilishini bilish uchun quyidagi kriptografik atamalarni bilish zarur:

▶ **Shifr, Kriptotizim (Cipher, Cypher)** — Axborotni maxfiy va begonalarga tushunarsiz ko'rinishga o'tkazish jarayoni;

▶ **Shifrlash (Encryption)** — Axborotni shifr va kalit yordamida boshqa ko'rinishga o'tkazish jarayoni;

▶ **Deshifrlash (Decryption)** — Shifrlangan axborotni shifrlanmagan (dastlabki) holatiga o'tkazish jarayoni;

▶ **Kalit (Key)** — Axborotni shifrlash va shifrnı ochish uchun kerakli ma'lumot;

▶ **Ochiq matn (Plain Text)** — Shifrlanmagan axborot;

▶ **Shifrlangan axborot (Cipher Text)** — Axborotni shifrlangan-dan keyingi natijasi.

Dastlab maxfiyligi ta'minlanishi kerak bo'lgan axborot kriptografik algoritmi (shifr, kriptotizim) asosida maxfiy kalit orqali shifrlanadi, ya'ni aslidan o'zgartirilgan holatga o'tkaziladi va bu axborot shifrlangan axborot deyiladi. Shifrlangan axborotni o'qish uchun shifrlashda foydalanilgan kriptotizimni va kalitni bilish zarur. Aks holda shifr matn (shifrlangan axborot) ni o'qib bo'lmaydi. Chunki shifr matn shifrlashda ishlatilgan kriptotizim asosida, maxfiy kalit orqali deshifrlanadi. Bu jarayonni quyidagi rasm orqali ko'rish mumkin:

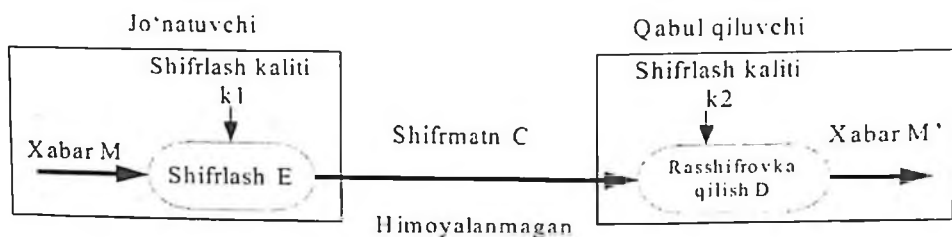

Axborotning xavfsizlik darajasi shifrlashda foydalanilgan kriptotizim bardoshliligiga hamda maxfiy kalitning murakkabligiga va uning uzunligiga bog'liq bo'ladi.

Hozirgi kunga kelib, mobil qurilmalar hayotimizning ajralmas qismiga aylanib ulgurdi. Shu sababli mobil qurilmalar orqali xabarlar yuborish va qabul qilishda ularning xavfsizligini ta'minlash dolzarb masalaga aylanib bormoqda va qaysidir ma'noda dolzarb masalaga aylanib ulgurdi ham.

Secure SMS dasturi mana shu dolzarb masalaning yechimiga bag'ishlangan bo'lib, dasturdan ko'zlangan asosiy maqsad, foydalanuvchining yuboradigan va qabul qiladigan SMS xabarlarini maxfiyligini ta'minlashdan iborat. Biz har kuni mobil qurilmamiz orqali turli xabarlar yuboramiz va qabul qilamiz. Bu xabarlar mobil qurilmamizda saqlanib qoladi. Agar kimdir mobil qurilmamizni qo'lga kiritisa, bemalol xabarlarimizni o'qishi va undan foydalanishi mumkin. Bundan tashqari, yuboradigan xabarlarimiz simsiz tarmoq

orqali yuborilganida, uni xavfsiz, hech qanday hujumlarsiz yetib borishiga hech kim kafolat bera olmaydi. Shu kabi muammolarni hal etishda va xabarlarining xavfsizligini ta'minlashda Secure SMS dasturidan foydalanish yuqori samara beradi.

Ushbu dastur Android operatsion tizimida ishlovchi mobil qurilmalar uchun ishlab chiqilgan bo'lib, dastur 5 ta kirptotizimni qo'llab quvvatlaydi, ya'ni SMS xabarlarini ushbu kriptotizimlardan ixtiyoriy bittasi orqali shifrlab yuborish va deshifrlab o'qish mumkin. Dasturda foydalanish mumkin bo'lgan kriptotizimlar:

- ▶ Base64
- ▶ AES
- ▶ DES
- ▶ RC4
- ▶ Sezar

SMS xabar shifrlangan holda, GSM tarmog'i orqali yuboriladi.

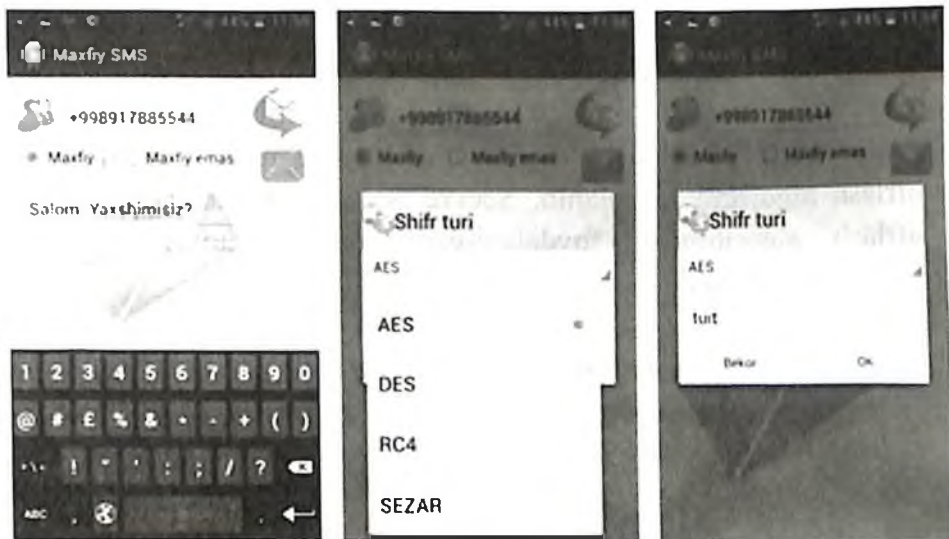

Xabar qabul qiluvchiga shifrlangan holda yetib boradi va saqlanadi. Shifrlangan axborotni ushbu dastur orqali deshifrlab o'qish mumkin:

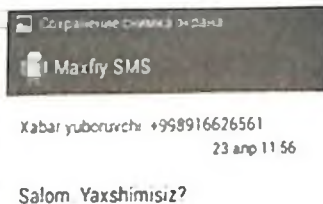
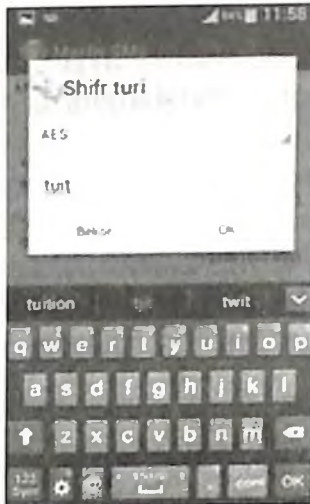

Axborotlarni shifrlashda qaysi kriptotizimdan foydalanish juda muhim hisoblanib, axborotning xavfsizlik darajasi tanlangan kriptotizimning kriptobardoshlilikiga uzviy holda bog'liqdir. Ana shu sabablar kriptobardoshliliği yuqori algoritmlarni yaratish va ularni takomillashtirish muammolarini dolzarb qilib qo'ydi.

Hozirgi kunda dunyo bo'ylab eng kriptobardoshli tizim AES shifrlash algoritmi hisoblanib, Secure SMS dasturida aynan AES shifrlash algoritmidan foydalanilgani, uning yuqori darajada xavfsizlikni ta'minlab bera olishidan dalolat beradi.

Foydalanilgan adabiyotlar:

1. Dhillon, G., «Principles of Information Systems Security». John Wiley & Sons, 2007.
2. Easttom, C., «Computer Security Fundamentals (2nd Edition)» Pearson Press, 2011.
3. Lambo, T., «ISO/IEC 27001: The future of InfoSec certification», ISSA Journal, November 2006.

4. Introduction to Modern Cryptography. Jonathan Katz and Yehuda Lindell.
5. William Stallings, «*Cryptography and Network Security*», Fifth Edition, Person, 2011.
6. Ankit Fadia, Jaya Bhattacharjee, «*Encryption, Protecting Your Data*», Vikash Publishing House Pvt Ltd, 2007.

QOZOG‘ISTON RESPUBLIKASINING AFG‘ON MUAMMOSI BO‘YICHA YONDASHUVI



**RAHIMOV DILMURODJON
G‘ULOMJON O‘G‘LI**

3-bosqich talabasi.

Ilmiy rahbar –

**MUHAMMADSIDIQOV M.M.
TDSHI**

Ma‘lumki, Afg‘oniston XX asrning 70-yillari oxiridan boshlab dunyodagi eng notinch va beqaror mamlakatlardan biriga aylandi. Bu davrda Afg‘onistonda yuz bergan siyosiy o‘zgarishlar, ya‘ni monarxiyaning ag‘darilishi mamlakatda beqaror vaziyatni yuzaga kelishiga olib keldi.

Deyarli qirq yil vaqt o‘tganligiga qaramasdan, Afg‘onistondagi qurolli nizolar to‘liq barham topmadi. Mazkur yillardagi Afg‘oniston tarixini quyidagi bosqichlarga ajratish mumkin:

1. Sovet Ittifoqi okkupatsiyasi davri (1979–1989-yillar)
2. Hokimiyat uchun ichki kurash davri (1989–1996-yillar)
3. Tolibon davri (1996–2001-yillar)
4. NATO yetakchligidagi ISAF qo‘shinlarining Afg‘onistonga kiritilganligi davri (2001–2014-yillar)
5. Hozirgi kundagi Afg‘oniston (2014-yildan keyin)

Afg‘onistondagi beqaror vaziyat borasida jahon hamjamiyati

*Ko‘rdimki, eng noyob
ne‘mat rostgo‘ylik va mardlik,
eng og‘ir balo munofiq do‘stlar
ekan.*

Najmiddin Kubro

va buyuk davlatlar o‘z yondashuvlari bilan chiqqan holda bu muammoni yechishga urinmoqdalar. Lekin bu borada Afg‘onistonga bevosita tutash hamda yaqin joylashgan Mar-

kaziy Osiyo davlatlarining tashabbuslari alohida ahamiyat kasb etadi. Sababi Afg'onistonga yaqin joylashganlik omilini hisobga oladigan bo'lsak, Afg'onistondagi beqaror vaziyatning bu davlatlarga ta'sir etmasligiga kafolat mavjud emas. Markaziy Osiyo davlatlarining har biri Afg'oniston borasida o'z pozitsiyasiga ega va bu pozitsiyadan kelib chiqqan holda ular o'ziga xos tashabbuslar bilan chiqmoqdalar. Bu borada O'zbekiston Respublikasining Birinchi Prezidenti Islom Karimovning quyidagi fikrlari katta amaliy ahamiyatga ega: «Mintaqada tinchlik, barqarorlik va xavfsizlikka tahdid soluvchi tashqi va ichki xatarlarning yoyilishiga yo'l qo'ymaslik, ularning oldini olish uchun Markaziy Osiyo mamlakatlarining sa'y-harakatlari, salohiyat va imkoniyatlarini muvofiqlashtirish va birlashtirish, o'zaro hamjihatlikni mustahkamlash o'ta muhim ahamiyat kasb etadi».

Shu bois Markaziy Osiyo davlatlarining har biri Afg'oniston borasida o'z pozitsiyasiga ega va turli tashabbuslarni ilgari surmoqda.

Jumladan, Qozog'iston Markaziy Osiyoda yetakchi davlat maqomiga da'vogar davlat sifatida Afg'oniston muammosiga befarq emas va bu muammoni bartaraf etish borasida o'z yondashuviga ega. Qozog'iston mustaqillikka erishganidan keyingi o'tgan davr mobaynida davlatlararo tashkilotlar, masalan, Yevroosiyo Iqtisodiy Hamjamiyati, Kollektiv Xavfsizlik Shartnomasi tashkilotida o'zining muhim rolini oshirganligi sababli mintaqada o'ziga xos arbitr davlat sifatida namoyon bo'ldi. Markaziy Osiyoda Qozog'istonning statusi hamda potentsiali yuqoriligi sababli Afg'onistondagi beqaror vaziyatni hal etishda uning o'rni oshib bormoqda.

XXI asr boshlaridan Afg'oniston dunyo jamoatchiligini yanada qattiqroq tashvishga sola boshladi. Bunga Afg'onistonning xalqaro terrorizm, uyushgan jinoyatchilik va giyohvand moddalar yetkazib beruvchi markazga aylanganligi va xalqaro terrorizmning AQSHda mudhish jinoyat sodir etganligi bo'ldi. Bungacha xalqaro hamjamiyat Afg'onistondagi beqaror vaziyatga va bu holatga dunyo hamjamiyati e'tiborini qaratishga uringan O'zbekiston

Respublikasining birinchi Prezidenti I.A.Karimovning fikrlariga katta e'tibor qaratmagan edi.

2001-yil 11-sentabr voqealaridan keyin Afg'oniston jahondagi eng qaynoq nuqtaga aylandi. AQSH boshchiligidagi xalqaro koalitsiya qo'shinlari Afg'onistonga kiritilganida Markaziy Osiyoning barcha davlatlari bu harakatga xayrixohlik bildirdi.

Xususan, Qozog'iston ham bu harakatni qo'llab-quvvatladi va xalqaro koalitsiyaning havo kuchlari uchun o'z havo kengligidan foydalanishiga ruxsat berib, amalda xalqaro kuchlarning tolibonlar va xalqaro terrorizmga qarshi kurashiga o'z hissasini qo'shdi.

Afg'oniston muammosi nafaqat mintaqada davlatlariga, balki butun dunyoga jiddiy tashvish tug'diradi. Qozog'iston Afg'onistonga bevosita chegaradosh bo'lmasa-da, bu muammo uning tinchligiga xavf tug'dirishi ehtimoli mavjud. Qozog'iston Respublikasining tashqi ishlar vaziri Erlan Idrisov (2012–2016) o'z nutqida ta'kidlab o'tganidek, «Biz Qozog'istonni terrorizm va diniy ekstremizmdan xoli deb o'rganib qolganmiz, bizning tariximiz, mentalitetimiz va geografik xususiyatimizga ko'ra, bu muammolar bizga xavf tug'dirmaydigandek go'yo, lekin bu haqiqatdan yiroq. Hozirgi kunda bu muammolar bizni chetlab o'tadi deb ayta olmaymiz».

Qozog'iston ikkita omil sababli Afg'onistondagi holatni barqarorlashtirish maqsadida rasmiy hukumatga yordamlashmoqda:

Birinchidan, Qozog'iston tabiiy resurslar bilan yaxshi ta'minlangan. Bu holat uning tabiiy resurslari bilan Afg'onistonga iqtisodiy ko'mak berish salohiyatini ta'minlaydi.

Ikkinchidan, Qozog'istonning Afg'onistondagi vaziyatni barqarorlashtirish borasida mintaqadagi maqomi oshib bormoqda. Natijada Afg'oniston bilan ikki tomonlama hamkorlik o'sib bormoqda.

Qozog'iston iqtisodiy jihatdan Markaziy Osiyoda yetakchi davlat hisoblanadi. Shu boisdan Qozog'iston Afg'onistonga iqtisodiy ko'mak ko'rsatib keladi.

Qozog'iston har yili Afg'onistonga 5–7 million dollarlik oziq-ovqat mahsulotlarini gumanitar yordam sifatida berib turmoqda.

2008-yilda rasmiy Astana Afg'onistonning Samangan viloyatida maktab, Bomiyon viloyatida kasalxona qurilishi va Qunduz-Toluqon yo'nalishidagi yo'llarni qayta rekonstruksiya qilish uchun 2.38 million dollar mablag' ajratdi. Bundan tashqari, afg'on yoshlarining Qozog'iston oliy ta'lim muassasalarida ta'lim olishlari uchun ularga grantlar ham ajratiladi.

2015-yil 24-noyabrda Afg'oniston Prezidenti Ashraf G'aning Qozog'istonga tashrifi chog'ida Prezident Nursulton Nazarboyev bilan iqtisodiy hamkorlik va xavfsizlik masalalari muhokama qilindi. Jumladan, Qozog'istonning 600 ming tonna don mahsulotlarini Afg'onistonga imtiyozli narxlarda yetkazib berishi to'g'risida shartnoma imzolandi.

Afg'onistondagi beqaror vaziyat saqlanib qolayotgan bir sharoitda Qozog'iston Markaziy Osiyo davlatlari hamda xalqaro hamjamiyati Afg'oniston muammosini birgalikda hal qilishi lozim deb hisoblaydi. Bu narsa Afg'on hukumati va Qurolli Kuchlarining mustahkamlanishiga hamda mamlakat va mintaqa kelajagi uchun barqarorlikning ta'minlanishiga xizmat qiladi.

Qozog'iston Afg'onistonga xavfsizlikni mustahkamlashda ko'mak bermoqda. Jumladan, Afg'oniston Milliy Xavfsizlik Kuchlarining, politsiyasining 1000 dan ortiq xodimlari Qozog'iston harbiy bilim yurtlarida ta'lim oldi.

2012-yil martda Qozog'iston tashqi ishlar vaziri Yerzan Kazayxanov(2011–2012) Almati shahrida BMTning Markaziy Osiyodagi loyihalarini, shu jumladan, Afg'oniston masalasini ham o'z ichiga oluvchi mintaqaviy markaz tuzishni taklif etdi va bu loyihani BMTda ko'rib chiqishni taklif etdi. O'sha yilning iyun oyida Qozog'iston prezidenti Nursulton Nazarboyev BMT Bosh Kotibining Afg'oniston ishlari bo'yicha yordamchisi Jan Kubis bilan uchrashuv chog'ida Almati shahrida BMTning mintaqaviy markazini tuzish rejasini ma'lum qildi. Bu markaz Markaziy Osiyo davlatlarini Afg'onistondagi beqaror vaziyat haqida kelishishlari va unga nisbatan beriladigan yordamlarni tartibga solib turish vazifasini

o'tashini ta'kidladi. 2013-yil aprel oyida Almati shahrida bo'lib o'tgan Istanbul jarayonining davomi sifatida o'tkazilgan 3-konferensiyasida N.Nazarboyev Almati shahri qulay geografik joylashuvi, yuqori rivojlangan transport infratuzilmasi hamda bir qancha xalqaro tashkilotlarning mavjudligi jihatdan bo'lajak mintaqaviy markaz uchun mos tushishini aytib o'tdi.

Bu tashabbusning ijobiy taraflari Qozog'istonning yetarli imkoniyatlarga egaligi hamda voqelikni baholashdagi tajribasidan iborat bo'lib, bu markaz Qozog'istonga Afg'onistondagi vaziyatni barqarorlashtirishga o'ziga xos imkoniyat yaratib beradi. Shuningdek, bu markaz Markaziy Osiyo davlatlarini Afg'oniston va boshqa mintaqaviy muammolarni hal etishdagi hamkorligini ta'minlab beradi.

2015-yil iyun oyida Qozog'iston poytaxti Astana shahrida Markaziy va Janubiy Osiyo davlatlari hamda Afg'oniston delegatsiyasi ishtirokida terrorizm va diniy ekstremizmga qarshi birgalikda kurashish masalalarida konferensiya bo'lib o'tdi. Konferensiya doirasida Qozog'iston va Afg'oniston o'rtasida giyohvand moddalarni olib o'tishga qarshi birgalikda kurash to'g'risida hukumatlararo bitim imzolandi.

2016-yil 13–14-oktabr kunlari Almati shahrida Qozog'iston, Afg'oniston va Tojikiston delegatsiyalaridan iborat yig'ilish bo'lib o'tdi. Ikki kun bo'lib o'tgan konferensiyada bevosita Afg'onistondagi beqaror vaziyat va uning omillaridan biri bo'lgan narkotik moddalar savdosiga qarshi kurashish masalalari muhokama etildi. Majlisning ikkinchi kuni esa ishtirokchilarning ikki tomonlama hamkorligiga asoslangan memorandum imzolandi. Shuningdek, navbatdagi majlisni endi vazirlik darajasida 2017-yilning dastlabki choragida o'tkazishga kelishib olindi.

Qozog'istonning 2014–2020-yillarga mo'ljallangan tashqi siyosat konsepsiyasida Afg'oniston masalasida Qozog'istonning rasmiy pozitsiyasi belgilab qo'yilgan va u quyidagilardan iborat:

Jahon hamjamiyatining Afg'oniston masalasidagi sa'y-harakatlarini qo'llab-quvvatlash;

Mintaqaviy va global xavfsizlikka bo'lgan tahdidlarni kamaytirish;

Afg'onistonni ijtimoiy-iqtisodiy jihatdan rivojlantirishda ishtirok etish (8).

Xulosa qilib aytganda, bugungi kunda Afg'onistonda tinchlikni ta'minlash masalasi jahon hamjamiyati bilan bir qatorda Markaziy Osiyo davlatlari uchun ham dolzarb ahamiyat kasb etmoqda. Shu bois bu davlatlar tashqi siyosatidagi asosiy yo'nalishlardan biri, shubhasiz, Afg'onistonda tinchlik o'rnatilishi masalasini hal etishdan iborat hisoblanmoqda. Jumladan, Qozog'iston Respublikasi ham afg'on muammosi bo'yicha o'z pozitsiyasiga ega va shundan kelib chiqqan holda bir qancha tashabbuslarni ilgari surmoqda. Ta'kidlash joizki, Qozog'iston Afg'oniston masalasida boshqa Markaziy Osiyo davlatlaridan farqli ravishda siyosiy tashabbuslardan ko'ra iqtisodiy yordam masalalariga ko'proq urg'u berib kelmoqda.

Foydalanilgan adabiyotlar:

1. Karimov I.A. Vatan ravnaqi uchun har birimiz mas'ulmiz. J. 9. –T.: O'zbekiston, 2001. 89-b.
2. Kassenova N. Relations between Afghanistan and Central Asian states after 2014. Stockholm. 2014. P.14.
3. <http://presidentlibrary.kz/?p=3045&lang=en>
4. O'sha yerda.
5. Antony Blinken. The United States and Central Asia: And Enduring Vision for Partnership and Connectivity in the 21st Century. An Address by Deputy Secretary of State Antony Blinken. Speech at the Brookings Institute. Washington, DC. March 31, 2015.
6. https://en.wikipedia.org/wiki/Istanbul_Process?e_pi=7%2CPAGE_ID10%2C8249615163

АНАЛИЗ РАСХОДА ТОПЛИВА ГРУЗОВЫХ АВТОМОБИЛЕЙ



РАХМАНОВ БАХТИЁР БАРНОЕВИЧ

Магистрант 2-го курса.

Науч. рук. – **АБДУРАЗЗАКОВ У.А.**

ТИПСЭАД

За годы независимости в стране были реализованы комплексные меры, направленные на построение правового демократического государства, сильного гражданского общества, развитие основанной на свободных рыночных отношениях и приоритете частной собственности экономики, создание условий для мирной и благополучной жизни народа, обретение Узбекистаном достойного места на международной арене.

С учетом объективной оценки пройденного пути и накопленного опыта, анализа достигнутых успехов за годы независимости и исходя из требований современности, перед нами стояла задача – определить важнейшие приоритеты и четкие ориентиры дальнейшего углубления демократических реформ и ускоренного развития страны.

*Что такое цивилизация?
Это постоянные открытия,
которые совершает на каж-
дом шагу шествующий вперед
человеческий разум; отсюда и
само слово – прогресс.*

Виктор Гюго

Для реализации данной задачи были проведены конструктивные беседы и обсуждения с широкими слоями населения, представителями общественности и предпринимательских кругов, руководителями и специалистами

государственных органов, а также изучены действующее законодательство, информационно-аналитические материалы, доклады, рекомендации и обзоры национальных и международных организаций, проведен анализ опыта развитых зарубежных стран.

Об этом шел разговор во время встречи президента Шавката Мирзиёева с академиками в академии наук республики Узбекистан 30 декабря 2016 года.

На основе сбора, глубокого изучения и обобщения поступивших предложений был разработан проект Указа Президента Республики Узбекистан «О Стратегии действий по дальнейшему развитию Республики Узбекистан», предусматривающий утверждение:

Стратегии действий по пяти приоритетным направлениям развития Республики Узбекистан в 2017–2021 годах (далее – Стратегия действий);

Государственной программы по реализации Стратегии действий в Год диалога с народом и интересов человека (далее – Государственная программа).

В ходе подготовки проектов была развернута широкая дискуссия среди широких слоев населения. Проекты были размещены на различных информационных площадках для обсуждения, по результатам которых поступили многочисленные предложения и отзывы. Граждане проявили особую заинтересованность и сопричастность к проводимым реформам, продемонстрировав высокую политико-правовую активность.

В частности, по итогам общественного обсуждения проектов на портале «Система оценки воздействия актов законодательства» поступило 1 310 предложений и отзывов, на основе которых пересмотрен 41 пункт Государственной программы.

Также в период 23–27 января 2017 года в г. Ташкенте были организованы медиа-неделя и международный «круглый стол», в которых приняло участие свыше 1 300 специалистов и экспертов, представителей общественности, СМИ, дипломатического

корпуса и международных организаций, а также крупных зарубежных инвесторов, осуществляющих свою деятельность в Узбекистане.

Отказ от административно-командного управления экономикой, поэтапная реализация рыночных реформ и взвешенная денежно-кредитная политика способствовали обеспечению макроэкономической стабильности, высоких темпов роста экономики, удержанию инфляции в прогнозных пределах, созданию широких возможностей и благоприятных условий для развития малого бизнеса и частного предпринимательства, фермерского движения.

Вместе с тем, всесторонний анализ пройденного этапа развития страны, изменяющаяся конъюнктура мировой экономики в условиях глобализации требуют выработки и реализации кардинально новых идей и принципов дальнейшего устойчивого и опережающего развития страны.

В основу Стратегии действий легли концептуальные вопросы общественно-политического, социально-экономического, культурно-гуманитарного развития страны, озвученные Президентом Республики Узбекистан Шавкатом Мирзиёевым в ходе предвыборной избирательной кампании, многочисленных встреч с общественностью, представителями деловых кругов, а также государственных органов.

В целях коренного повышения эффективности проводимых реформ, создания условий для обеспечения всестороннего и ускоренного развития государства и общества, реализации приоритетных направлений по модернизации страны и либерализации всех сфер жизни:

Целью Стратегии действий являются коренное повышение эффективности проводимых реформ, создание условий для обеспечения всестороннего и ускоренного развития государства и общества, модернизация страны и либерализация всех сфер жизни.

В частности, определены 5 приоритетных направлений развития страны:

1. Совершенствование государственного и общественного строительства;

2. Обеспечение верховенства закона и дальнейшее реформирование судебно-правовой системы;

3. Развитие и либерализация экономики;

4. Развитие социальной сферы;

5. Обеспечение безопасности, межнационального согласия и религиозной толерантности, осуществление взвешенной, взаимовыгодной и конструктивной внешней политики.

Каждое из этих направлений содержит конкретные разделы по дальнейшему углублению реформ и преобразований в стране.

Стратегию действий предусматривается реализовать в пять этапов, в рамках каждого из которых и будет утверждаться отдельная ежегодная Государственная программа по ее реализации в соответствии с объявляемым наименованием года.

Развитие и либерализацию экономики, направленные на повышение ее конкурентоспособности и открытости, обеспечение свободы экономической деятельности, дальнейшее укрепление макроэкономической стабильности и сохранение темпов экономического роста, модернизацию и активную диверсификацию ведущих отраслей экономики, коренное реформирование финансово-банковской сферы, всемерную защиту частной собственности и предпринимательства, дальнейшее расширение внешнеэкономических связей, активное привлечение иностранных инвестиций, эффективное развитие туризма, проведение структурных преобразований в сельском хозяйстве;

Для реализации мер, указанных в третьем направлении — «Развитие и либерализация экономики», предусматриваются обеспечение стабильности национальной валюты и цен, поэтап-

ное внедрение современных рыночных механизмов валютного регулирования, расширение доходной базы местных бюджетов, расширение внешнеэкономических связей, внедрение современных технологий для производства экспорта ориентированной продукции и материалов, развитие транспортно-логистической инфраструктуры, повышение инвестиционной политики. В привлекательности для развития предпринимательства и иностранных инвесторов, улучшение налогового администрирования, внедрение современных принципов и механизмов регулирования банковской деятельности, развитие многопрофильных фермерских хозяйств, а также ускоренное развитие индустрии туризма. Данное направление включает также меры по защите частной собственности, финансового рынка, модернизации сельского хозяйства, развитию ювелирной отрасли, подготовке к первичному размещению акций (ИПО) отдельных национальных предприятий на зарубежных авторитетных фондовых биржах. В 2017–2021 годах планируется реализовать отраслевые программы, предусматривающие в общей сложности 649 инвестиционных проектов на сумму 40 миллиардов долларов США. В результате в последующие 5 лет производство промышленных товаров увеличится в 1,5 раза, его доля в ВВП – с 33,6 процента до 36 процентов, доля перерабатывающей отрасли – с 80 процентов до 85 процентов.

Эффективность эксплуатации грузовых автомобилей – выполнение транспортной работы грузовыми автомобилями при небольших расходах с наибольшим использованием потенциальной возможности обеспечивается использованием обоснованных норм расхода эксплуатационных материалов для каждого автомобиля, учитывающих тип транспортного средства, выполняемую работу, условия эксплуатации и еще ряд факторов.

Более 2/3 части природных топливных ресурсов употребляет автомобиль. К тому же, доля расхода на топлива в себестоимости тарифа на транспортные услуги составляет до 70%. На сегодня нормирование расхода топлива играет основную роль для про-

гнозного планирования объема потребного топлива на предстоящий период. На наш взгляд, такой нормативный расход топлива не должен служить в нормативном понятии для определения финансовых расчетов в себестоимости транспортной работы, как приводящий к росту тарифа.

Целью аналитического исследования является оценка влияния различной степени загруженности автомобиля на расход топлива.

Принимая во внимание возможные изменения и многообразие условий эксплуатации автомобильной техники, изменения техногенного и природного характера, состояние дорог, особенности перевозок грузов и пассажиров и т.п., в случае производственной необходимости возможно уточнение или введение отдельных поправочных коэффициентов к нормам расхода топлива или введение временных норм. Это значит, что действующим НД недостаточно охвачены факторы, влияющие на значение фактического расхода топлива автомобилями. Сейчас величины этих надбавок пока сохранены, но являются предельными.

Показатели, используемые для нормирования расхода автомобильного топлива состоят из базисных линейных норм расхода топлива, корректировочных коэффициентов, нормативных коэффициентов, нормы расхода топлива на каждые 100 тонно-километров транспортной работы при движении автомобилем и автопоездов с грузом.

Результаты проведенных исследований [1–2] и опыт эксплуатации показывают, что автомобили с различными полными массами по разному расходуют топливо при перевозке груза одинаковой массы. Разные двигатели, разные коробки передач, разные трансмиссии, разная грузоподъемность, разная динамика и т. д.

В целях определения различных факторов на расход топлива грузовых автомобилей, в частности веса груза, нами была разработана расчетно-аналитическая программа на базе программного обеспечения математического моделирования MatLab.

Расчетно-аналитическим методом было определено, что норма расхода топлива на каждую тонну приращения собственной массы грузового автомобиля MAN TGS 26.400 составляет 0,8 л/100 ткм (рис.1–2). Полученный результат показывает значительный резерв в системе нормирования топлива, с учетом только веса груза, более чем на 60 % относительно предельной нормы для указанных грузовых автомобилей.



Рисунок 1. Расчетный расход топлива (РТ) грузового автомобиля MAN TGS 26.400 для разной массы и скорости движения.

Рисунок 2 показывает, что имеется закономерность влияния массы груза на расход топлива грузового автомобиля вне зависимости от режима движения и дорожных условий, но в этом случае на объективность фактического значения расхода топлива

сильно влияет линейная норма расхода топлива H_s . Рациональное использование различных передач при эксплуатации автомобиля, рабочие режимы двигателя и трансмиссии значительно влияют на расход топлива, что также не учтено действующими нормами.

Линейные нормы расхода топлива, указанные в нормативных документах также являются предельными и требуют уточнений в конкретных условиях эксплуатации современных автомобильных конструкции. Это объясняется разной приспособленностью конструкции различных грузовых автомобилей к условиям эксплуатации [1, 2].

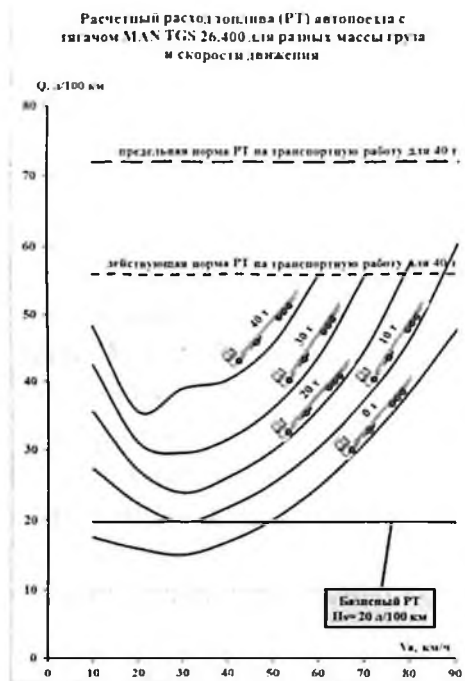

Рисунок 2. Зависимость расхода топлива (РТ) грузового автомобиля MAN TGS 26.400 от массы груза на разных скоростях движения.

Для оперативного и технически обоснованного определения норм расхода применяются старые методы, тогда как современное состояние электронных и информационных технологий позволяют достичь результата наиболее оперативно, достоверно и экономично, создать базу статистических данных для дальнейшего наблюдения. А также применение бортовых электронных систем позволяет повысить эффективность работы водителя и автомобиля в целом.

Использованная литература:

1. Указ Президента Республики Узбекистан «О стратегии действий по дальнейшему развитию Узбекистана» «Народное слово» (8 февраля 2017 года)
2. Резник Л.Г. Индекс суровости условий эксплуатации машин, – Нефть и газ, 2000, №1.
3. Хакимов Ш.К. Обоснование эксплуатационных параметров автопоезда для горных условий (на примере перевала Камчик). Дис. ... канд. техн. наук. – Ташкент: ТАДИ, 2011. – 120 с.

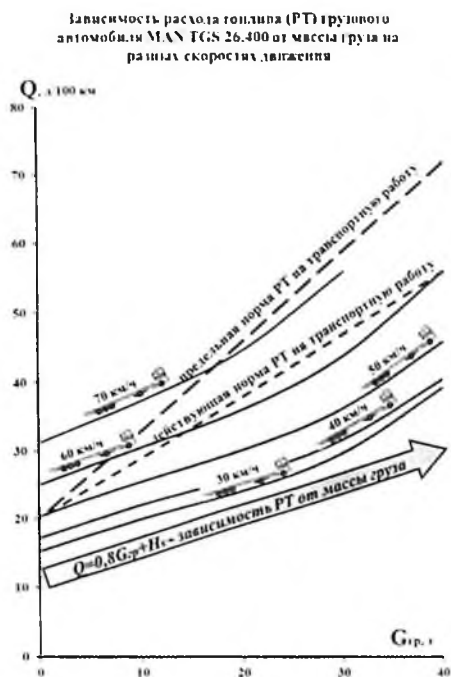
МОНУМЕНТАЛ АСАРЛАР ВА АРХИТЕКТУРАНИ ИДРОК ЭТИШДА ВИЗУАЛ ДИНАМИКА

**РИСКИЕВ МУХИДДИН
МАҲМУДЖОН ЎҒЛИ**

1-боскич магистранти.

Илмий раҳбар – **ХУДОЙБЕРГАНОВ Р. А.**
МРДН



Қадим-қадимдан халқимиз ўз турмушини санъат асарлари-
сиз тасаввур қила олмаган. Ўзбекистон Тарихи Давлат музейи,
Термиз археология музейи, Хива шаҳридаги «Очиқ осмон ости-
даги музей» (Ичан қалъа), Ўзбекистон санъат музейининг кўп-
лаб залларини тўлдириб турган, ўтмишда яшаб ўтган аждодла-
римизнинг ҳаёти ҳақида ҳикоя қилувчи тарихий экспонатлар
мисолида бунга амин бўлиш мумкин.

Мустақиллик йилларида барча соҳаларда қилинган исло-
ҳотлар Ўзбекистон тасвирий санъатини ҳам четлаб ўтмади. Ўзбе-
кистон бадиий Академиясининг ташкил этилиши, тасвирий санъат
соҳасида олий маълумотли кадрлар тайёрлаш мақсадида очилган
Қамолиддин Бехзод номидаги Миллий рассомлик ва дизайн
институтини, ўрта махсус касб – ҳунар коллежлари, ихтисослашган
мактаб интернатлари, турли
галереялар, тўғарақлар мисо-
лида санъатимиз ривожига
давлатнинг эътибори ва ғам-
хўрлигини кўришимиз мум-
кин.

Тарихдан маълумки, Ва-
танимиз турли даврларда ўз

*Китоб қадрини ҳамма
эмас, билимдон, доно киши-
ларгина билади. Нодон киши-
лардан билимсизликдан бошқа
нима келади?*

Юсуф Хос Ҳожиб

бошидан оғир ва кийинчилик кунларини ўтказган. Санъатимиз узок даврлар турли босимлар ва ғоялар остида жон асрашга мажбур бўлганига карамай, асрлар давомида ўзининг миллий руhini акс эттирувчи ғоявий мазмунини саклаб қолган. Айниқса, сўнги йилларда тасвирий санъат соҳасидаги ютуқларимиз ўзига хос хусусиятга эгаллиги билан ажралиб туради: «Ҳозирги кунда миллий маънавиятимиз ривожини тасвирий санъат намуналарисиз тасаввур этиб бўлмайди. Ўзбек рассомларининг кейинги йилларда самарали ижод қилиб, янги-янги ютуқларни қўлга киритаётгани, бу соҳага кўплаб ёш истеъдод эгалари кириб келаётгани унинг равнаки ва истикболидан далолат беради. Бундай ижобий ўзгаришларни монументал санъат соҳасида ҳам кузатиш мумкин. Маълумки, монументал санъат деганда, аввало, катта таъсир кучига эга бўлган маҳобатли ҳайкаллар ва ёдгорлик мажмуаларини тушунамиз»¹.

Ҳақиқатан ҳам, маҳобатли рангтасвир асарлари, энг аввало, ўзининг ўлчами ва кўриниши билан инсонни лол қолдиради. Мазкур санъат асаридаги улуғворлик хусусиятининг бўртиб кўзга ташланиши, томошабинни улуғликка, буюк ишларга чорловчи хиссиётларни уйғотади. Маҳобатли асарни томоша қилаётган инсон бир сония бўлса-да, ўзининг «кичик дунё»сидан чиқиб, «катта дунё»га алоқадор эканлигини хис этади. Бу жараёнда инсоннинг «Мен»и, яъни хусусий истаклари халқ манфаатлари ва миллат келажаги билан уйғунлашади – ватанпарварлик, фидойилик, миллатпарварлик каби ахлоқий хиссиётларни кучайтиради. Айниқса, бунда тарихий сиймолар ва қаҳрамонларимизнинг маҳобатли ҳайкалтарошлик йўналишида гавдалантирилган кўринишлари уларнинг тарихий аҳамияти ҳақида визуал санъат тилида айтилган ғазалга ўхшатиш мумкин.

Маҳобатли безак санъати асарлари ҳақида фикр юритилганда, унинг архитектура билан алоқаси асосий ўринда туради, чунки

¹ И.Каримов. Юсак маънавият – енгилмас куч. – Т.: «Маънавият», 2008 й.

хар кандай маҳобатли асар биринчи навбатда, унинг атрофидаги муҳит билан боғлиқ ҳолда мазмунан яхлитлашади.

Замонавий тасвирий санъат асарлари «white box» деб номланган, бошқа асарлардан маълум бир масофа саклаган ҳолда оқ деворга илиш усули орқали омма эътиборига тақдим этилади. Бу усул XIX аср охирларида Европада урфга кирган бўлиб, тасвирий санъат асарларини алоҳида, бошқа асарлар билан боғлаган ҳолда идрок этиш имконини берган. Рангтасвир асари икки ўлчамли бўлгани боис, унинг катта тарафи ўлчамининг икки баробар масофаси асар ва муҳлис ўртасидаги масофа кўринишида ўрнатилганда, унинг барча қисмлари яхлит, аниқ «ўқилади». Аммо ушбу усул орқали хайкалтарошлик ва архитектура объектларини идрок этиб бўлмайди, чунки хайкалтарошлик асарлари уч ўлчамли бўлиб, уни кузатиш учун маълум бир вақт зарур.

Архитектура объектларининг хайкалтарошлик санъати асарлари билан бир катор ўхшаш тарафлари мавжуд. Мисол учун, архитектура объекти ҳам хайкал каби композицион, эстетик ва визуал безак омилларига эга. Аммо, архитектура ўзининг функционал характеристикаси, интерьер ва экстерьернинг ўзаро боғлиқ ва алоҳида идрок этилиш хоссалари билан фарқланади.

Психологиянинг тасвирий санъат билан боғлиқ йўналиши хисобланувчи гештальт-психология² визуал идрок жараёни бўйича бир катор қонуниятларни ихтиро қилган. Ушбу қонуниятлар санъат асарларининг бизга берувчи визуал ахборотнинг дунёқараш учун нақадар зарурлигини назарий тасдиқлайди.

Монументал асарни томоша қилар эканмиз, нафақат унда ифода этилган мавзуга, балки унинг архитектура билан композицион боғланишини онгли равишда идрок эта олишимиз асардан олаётган эстетик завқимизни янада орттиради. Маҳобатли

² Гештальтпсихология – (немисча – образ, шакл)психологиянинг XX аср бошида Германияда пайдо бўлган йўналиши. Визуал идрок соҳасини ўрганиши билан бошқа мактаблардан фарқ қилади.

тасвирий асарлар бир миллат ёки маълум бир минтакага оид эмас, умумбашарий мавзулар, бутун инсониятга тегишли ғоялар ўз аксини топади. Шу сабабли йирик архитектура объектларида маҳобатли тасвирий безак учун маҳсус жойлар ташкил этилади. Бу ҳам бино, ҳам монументал санъат асарининг композицион ечимидан келиб чиққан ҳолда амалга оширилади.

Барча бадиий асарлар тузилмасида «композиция» асарнинг яхлитлигини таъминловчи омил ҳисобланади. Композиция қурилиши «динамика» ва «статика» билан боғлиқ. «Динамика» юнон тилидан таржима қилинганда «кучга оид», «ҳаракат» деган маънони билдиради. Гештальтпсихология бўйича чуқур изланишлар олиб борган Рудольф Арнхейм тасвир ва идрок жараёнини қуйидагича ифодалаган: «Идрок динамикаси образнинг ички тузилмасига жойланган ва субъектив анализга қарам эмас»³.

Композицияда «динамика» маълум бир элементни бир йўналишда кўп маротаба қайтарилишидан пайдо бўладиган шакллар жамланмасига айтилади. Мисол учун, кўчада кетаётган пиёда билан солиштирилганда, уни ўраб турган бинолар унга нисбатан ҳаракатсиз, яъни статика ҳолатида бўлади. Лекин, пиёда учун ушбу кўчанинг барча қисмлари динамика ҳолатида кўринади.

Архитектура объектларини кузатишда қўлланиладиган «визуал динамика» тушунчаси бино қисмлари композициясида қўлланиладиган кўринмас ўқ чизиғига нисбатан қўлланилади. Ушбу кўринмас ўқ чизиғи бинога қараётган инсон нигоҳини бошқаради.

Визуал динамика объектига мисол қилиб, шарқ ва ғарб архитектурасининг ажралмас қисми саналган минораларни келтириш мумкин (Бухородаги Минораи Калон. (1-расм).

³ R.Arnhem. Architectural form/3. – Москва: Прогресс. – 1974 йил (В. Л. Глазычева Пер. с англ). –М.: Стройиздат, 1984. –С. 192.

Ҳаттоки, комплекс лойиҳа бўйича қурилмаган шаҳарларда ҳам, минораларга турли нуқталардан назар солинганда, улар ўзлари жойлашган маконнинг визуал ва энергетик марказига айланганини ҳис этиш мумкин.

Визуал динамика вертикал ва горизонтал йўналишларга бўйсунди. Горизонтал ўқ чизиғига бўйсунган динамика уфқ чизиғига паралел бўлади. Мисол учун, маълум бир худудни иккига бўлиб турган девор ёки бўйига қараганда узунлиги каттароқ бўлган бино. Вертикал ўқ чизиғига бўйсунган динамика уфқ чизиғига перпендикуляр, яъни 90° да жойлашган бўлади. Бунга мисол қилиб, осмонўпар бинони, кузатув минораси, ёки баланд ўсган дарахтни келтириш мумкин (2-расм).

Албатта, санъат асаридан ёки архитектура объектидан завқланаётган инсон бу каби категорияларда фикр юритмайди. Аммо, архитектура ва тасвирий санъат асарлари ҳақидаги зарур маълумотлар эстетик завқланиш даражасини фақатгина оширишга хизмат қилади.

XVIII асрдан бошлаб таълим жараёнига муносабат бутунлай ўзгариб, турли педагогик ва психологик масалалар кўриб чиқилишини талаб қилган. Инсон онгининг турли нуқталардан тадқиқ қилиниши счим талаб этувчи янги муаммоларнинг очилишига олиб келди. Жамият тараққиёти бир қатор муаммоларни ҳал этилишига олиб келган бўлса-да, баъзи йўналишдаги изланишлар ўзининг актуаллигини йўқотгани йўқ. Таълим жараёнида ва янги педагогик технологиялар яратишда инсон психологияси, унинг фикр юритиш омиллини ҳисобга олиш зарур. Фикр юритишда визуал восита ва образларнинг мукамал тузилиши таълим жараёнидаги самарали натижаларга олиб келиши шубҳасиз.

Тасвирий санъат асарининг яратилиш жараёни, энг аввало, гоё сифатида, ундан кейин эса тасвир шаклида пайдо бўлади. Бу жараёнда композиция қуриш қонуниятлари ҳар бир ижодкорда индивидуал кечади. Лекин композиция қурилмасининг чуқур

тадқиқ қилинмаслиги визуал андозалар (шаблон) пайдо бўлишига олиб келади. Ушбу андозаларни сеза олиш ва бетакрор асар яратиш санокли ижодкорларга хос хислат.

Замонавий педагогик технологиялар ривожланган давлатлар тажрибаси асосида таълим жараёнини янада самарали ва ўқувчи, талабалар учун кизик машғулотга айлантириш кўзлаганини назарда тутсак, тасвирий санъат соҳасининг ўкитилиш жараёнида визуал идрок психологияси ихтироларидан фойдаланиш янги йўналишларни пайдо қилиш имконини беради.

Бу борада тасвирий санъат йўналишидаги таълим муассасасида композиция фани доирасида «Визуал идрок» курсини жорий этиш ва ушбу йўналишда ҳақиқий илмий изланишлар олиб боришга шароит яратиш зарур. Жаҳонда машҳур тасвирий санъат олийгоҳлари тажрибасига таяниб, ушбу курс орқали тасвирий санъат соҳасида амалий ўзгаришларга эришиш мумкинлиги ҳеч шубҳа қолдирмайди.

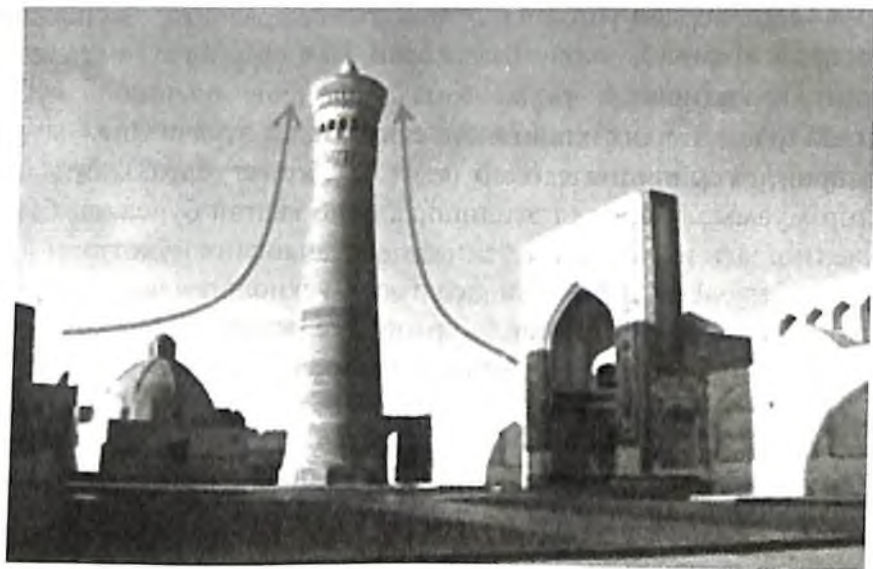

1-расм. Минораи Калон.

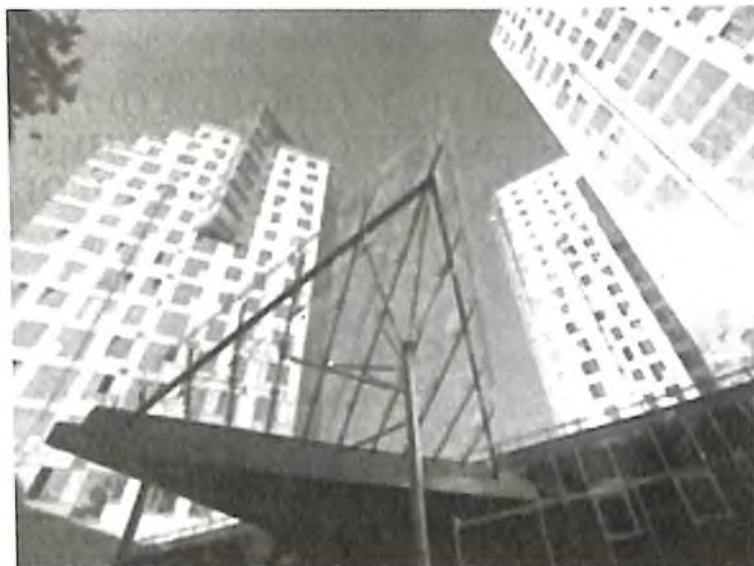

2-расм. Шаҳар визуал динамик муҳити.

Фойдаланилган адабиётлар:

1. И.А.Каримов. Юксак маънавият – енгилмас куч. –Тошкент: Маънавият, 2008 й.
2. R.Arnhelm. Architectural form/3. – Москва: Прогресс. – 1974 (В. Л. Глазычева Пер. с англ).— М.: Стройиздат, 1984, –С. 192.
3. Интернет сайтлари.
4. www.dissercat.com
5. www.archspeech.com
6. www.twirpx.com

ВЫБОР СПОСОБОВ ОБОСНОВАНИЯ ОРГАНИЗАЦИОННО-ТЕХНОЛОГИЧЕСКИХ РЕШЕНИЙ ПРИ ПЕРЕУСТРОЙСТВЕ ЖЕЛЕЗНЫХ ДОРОГ



САПАРНИЯЗОВА Г.К.
Магистрант 2-го курса.
Науч. рук. – **К.С. ЛЕСОВ**
ТИИЖТ

В целях дальнейшей интеграции транспортных инфраструктур в рамках выдвинутых президентом республики Узбекистан Шавкатом Мирзиёевым в «Концепции стратегического развития железнодорожного транспорта государств – участников СНГ до 2020 года» от 10.10.2011 г., АО «Узбекистон темир йуллари» ведет многоплановую работу по развитию сети железных дорог внутри республики, повышению качества перевозок, повышению безопасности движения поездов.

Согласно Постановлению Первого Президента Республики Узбекистан И.А. Каримова от 06.03.2015 года «О программе развития и модернизации инженерно-коммуникационной и дорожно-транспортной инфраструктуры на 2015–2019 годы» реализованы следующие проекты:

Раз применив на деле знания свои, новые познания обрести спешите.

Мирзо Улугбек

– электрификация железнодорожного участка Самарканд – Бухара с организацией скоростного движения пассажирских поездов;

– организация скоростного движения пассажирских поездов на участке железнодорожной линии Самарканд – Карши.

В рамках проекта реализуются следующие проекты:

– строительство железнодорожной линии Бухара – Мискин с последующей электрификацией и организацией высокоскоростного движения поездов;

– электрификация железнодорожного участка Карши – Термез;

– электрификация железнодорожного участка Коканд – Маргелан – Андижан.

Узбекистан, в силу своего географического положения должен принимать активное участие в важнейших интермодальных программах и реконфигурации транспортных коридоров мира, что в свою очередь, синтезирует транспортные связи его регионов.

Характерным примером является железнодорожная линия Ангрэн-Пап. В целях завершения формирования единой сети железных дорог Республики Узбекистан, создания нового международного транзитного железнодорожного коридора «Китай – Центральная Азия – Европа», поэтапно реализован в период июнь 2013-июль 2016 годов инвестиционный проект по строительству электрифицированной железнодорожной линии «Ангрэн-Пап». Протяженность новой железной дороги – 123,1 км, тоннеля Камчик – 19,2 км. Общая стоимость проекта – почти 1,635 млрд. долларов, тоннеля Камчик – 455 млн. долларов.

В последнее время к качеству перевозочного процесса на всех видах транспорта, и, в частности, на железных дорогах, предъявляются новые, более высокие требования. На первый план выходят требования клиентов в отношении комфортности проезда, сокращения сроков нахождения в пути.

Введение в практику нового качества перевозок приводит к резкому повышению требований к инфраструктуре железных дорог: созданию нового подвижного состава, станционных

устройств, модернизации систем сигнализации, информации, связи и в первую очередь переустройству всех основных элементов железнодорожного пути (плана и профиля линии, искусственных сооружений, земляного полотна, верхнего строения пути).

Под «переустройством железных дорог» понимается их переход на новый жизненный цикл вследствие того, что все существующие резервы для решения конкретных задач исчерпаны. К таким задачам относятся [1]:

- введение скоростного (высокоскоростного движения);
- резкое увеличение грузооборота.

Работы по переустройству железных дорог, независимо от того, с какой целью их выполняют, имеют ряд общих особенностей, которые необходимо учитывать при их организации:

- ведение работ в условиях интенсивного движения поездов;
- большой объем работ по разборке и перекладке существующих путей;
- переоборудование устройств сигнализации, централизации и блокировки;
- совмещение работ на станциях с работами на перегонах.

Задачи строительного производства отличаются большой размерностью, наличием нелинейных связей, локальных экстремумов, случайным характером изменения отдельных параметров, необходимостью рассмотрения задач в динамике их развития. Лицо, оценивающее ситуацию и принимающее решения, в том числе организационно-технологические, вынуждено учитывать большое число противоречивых тенденций в поведении управляемой системы.

При переустройстве железных дорог лимитирующую часть работ представляет собой переустройство станции и узлов, поэтому оно представляет наибольший интерес.

При этом возможны следующие варианты организации работ по реконструкции железных дорог на направлении:

- опережающее переустройство станций и узлов по отношению к перегонам;

- опережающее переустройство перегонов по отношению к переустраиваемым станциям.

В практике реконструкции железных дорог преобладает второй вариант, то есть опережающее переустройство перегонов, хотя опережающее переустройство станций позволяет получить быстрее эффект от вложенных средств, исключить устройство временных подключений, обеспечить увеличение грузооборота, необходимого для доставки строительных грузов на реконструируемый перегон.

Проектирование работ по переустройству станций начинается с разработки вариантов организационно-технологических схем. Исходными данными для составления организационно-технологической схемы служат:

- проект переустраиваемой станции;
- состав и объем работ;
- материалы полевого обследования района реконструктивных работ.

Обоснование и выбор оптимальной организационно-технологической схемы осуществляется на основе технико-экономического сравнения вариантов, путем сопоставления по каждому из них ожидаемого сокращения строительных затрат с неизбежным увеличением расходов в эксплуатационной работе.

Практика переустройства станций определила два основных метода организации реконструкции станций: поэтапный и скоростной. Переустройство поэтапным методом требует предоставления большого числа «окон» в графике движения поездов, связано с большими затратами труда и времени. В периоды между «окнами» технические и транспортные средства используются неэффективно из-за вынужденных простоев, что приводит к увеличению сроков выполнения работ и стоимости их выполнения.

Для скоростного переустройства станций характерна организация интенсивного процесса строительства на широком фронте, предоставленном на продолжительный промежуток времени при максимальном насыщении высокопроизводительной техникой, своевременном обеспечении строительных и монтажных работ ресурсами: кадрами, материалами, оборудованием.

Анализ опыта применения скоростного метода реконструкции станций показал его преимущества по сравнению с поэтапным, которые состоят в следующем [2]:

- трудозатраты сокращаются в среднем на 25–30 %;
- количество потребных «окон» сокращается на 60–70 %;
- сроки строительства сокращаются на 40–60 %;
- увеличивается эффективность использования высокопроизводительных машин и механизмов.

Скоростное переустройство конкретной станции, с этой точки зрения, целесообразно в тех случаях, когда затраты, связанные с его реализацией, не превосходят затрат на поэтапный метод организации переустройства [2].

$$C_{ск} + Э_{ск} - Э_{у} < C_{п} + Э_{п},$$

где $C_{ск}$, $C_{п}$ – переустройства соответственно скоростным и поэтапным методами организации работ;

$Э_{ск}$ – дополнительные эксплуатационные расходы, связанные с переносом части эксплуатационной работы с переустраиваемой станции на другие;

$Э_{у}$ – сокращение эксплуатационных расходов;

$Э_{п}$ – дополнительные эксплуатационные расходы, связанные с предоставлением «окон» для выполнения работ при поэтапном методе.

В проектировании организации работ и управлении строительством процессы строительного производства моделируются, в основном, с помощью линейных графиков, циклограмм и сете-

вых графиков. Как указывается в [2], модель должна быть адекватна строительному процессу, то есть:

- отражать процесс строительства во взаимосвязи всех составляющих элементов;
- отражать динамику процесса строительства и возможные отклонения параметров работ от первоначальных значений;
- отражать влияние отклонений отдельных параметров на ход процесса и конечный результат;
- быть формализованной, то есть отображаться в математических символах.

Всем перечисленным требованиям наилучшим образом отвечает сетевой график, который позволяет отразить технологические и организационные взаимосвязи между составляющими технологического процесса последовательностью стрелок – работ и зависимостей между событиями, а также любые отклонения параметров и состояние строительства в любой момент съема информации.

Кроме того, преимуществом сетевого графика является возможность выделить из общего числа работ цепочку, определяющую продолжительность процесса – критического пути, а для работ, не лежащих на критическом пути, можно рассчитать резервы времени, отклонение в пределах которых являются допустимыми.

Сетевой график легко отображается в математических символах. В настоящее время разработано много способов расчета и оптимизации сетевых графиков [3].

Вышеизложенное позволяет считать целесообразным в качестве модели производственной ситуации при строительстве и реконструкции железных дорог использовать сетевую модель и определять срок строительства методом Монте-Карло. Метод Монте-Карло свободен от систематической ошибки, позволяет получить искомую оценку с произвольной степенью точности и легко реализуется на персональных компьютерах, поэтому широко используется в исследованиях вероятностных процессов [4].

Использованная литература:

1. Прокудин И.В., Грачев И.А., Колос А.Ф. Организация переустройства железных дорог под скоростное движение пассажирских поездов. Учебное пособие – М.: Маршрут, 2005, – 717 с.
2. Шепитько Т.В., Спиридонов Э.С. Выбор организационно-технологических решений при переустройстве железных дорог. –М.: МИИТ. – 2000, – 234 с.
3. Спиридонов Э.С., Шепитько Т.В. Надежность реализации организационно-технологических решений и ее определение на модели//Сб. науч. тр. –вып. 925-М.:, МИИТ, 1999 г., с. 51–52.
4. Ватуля Л.П., Двоекин А.М. Алгоритм выбора оптимального варианта усиления полигона железных дорог методом Монте-Карло. Харьк. Акад. ж.-д. трансп. Харьков. 1996 г. –5 с. Деп. В ГНТБ Украины 06.06.96. № 1350 –УК.

ВИТРЕОРЕТИНАЛЬНАЯ ХИРУРГИЯ ПРИ ЯМКЕ ДИСКА, ЗРИТЕЛЬНОГО НЕРВА, ОСЛОЖНЕННОЙ ВЫСОКОЙ ОТСЛОЙКОЙ НЕЙРОЭПИТЕЛИЯ СЕТЧАТКИ (СЛУЧАЙ ИЗ ПРАКТИКИ)

ТАШМУХАМЕДОВ А.У.

Заведующий Витреоретинальным
отделением СП ООО «SINAT KO'Z»
в г. Ташкенте



Развитие здравоохранения было и остаётся первостепенной заботой президента Шавката Мирзиёева. С удовольствием можно констатировать, что наиболее весомые меры приняты в этом направлении и оно остаётся актуальной и сегодня. Постановление Президента Республики Узбекистан «О мерах по дальнейшему развитию частного сектора здравоохранения» принято в целях обеспечения всестороннего и всеобъемлющего содействия развитию частного сектора здравоохранения, создания необходимых условий для оказания частными медицинскими организациями качественных медицинских услуг населению.

В этой связи в соответствии с принятым постановлением основными направлениями и задачами дальнейшего развития частного сектора здравоохранения определены создание необходимых условий для оказания

*Любовь к науке — это
любовь к правде, поэтому
честность является
основной добродетелью
ученого.*

Фейербах Л.

частными медицинскими организациями качественных медицинских услуг с широким применением современных высокотехнологичных методов диагностики и лечения, укрепление их материально-технической базы и оказание им кредитной и финансовой поддержки, привлечение в сферу частной медицины иностранных инвестиций и квалифицированных специалистов, увеличение экспорта медицинских услуг, развитие инфраструктуры рынка медицинского обслуживания населения.

Необходимо особо отметить, что постановлением предусматривается беспрецедентное расширение видов услуг, оказываемых частным сектором здравоохранения. В частности, если до настоящего времени из 177 видов медицинской деятельности для частных медицинских организаций было разрешено только 50 видов, а остальные оставались запрещенными, то теперь согласно постановлению им разрешено оказывать почти все виды медицинских услуг.

В число разрешенных видов медицинских услуг включены такие востребованные направления, как кардиохирургия, нейрохирургия, микрохирургия, онкология, анестезиология и реаниматология, гельминтология, интервенционная кардиология, иммунобиологическая и иммуноферментная диагностика, сосудистая, торакальная и абдоминальная хирургия и многие другие.

Причем, если ранее принятыми законодательными актами утверждались лишь разрешенные виды деятельности для частных медицинских организаций, то теперь утверждается только ограниченное количество видов деятельности, являющихся исключительной прерогативой государственных учреждений здравоохранения, к которым не разрешается доступ частных медицинских организаций. Указанные виды деятельности связаны с повышенным уровнем риска для жизни, здоровья и санитарно-эпидемиологического благополучия населения, включая такие специфичные направления, как диагностика и лечение экстрен-

ных инфекционных, особо опасных и карантинных заболеваний, лечение токсикологических, венерических, психических заболеваний, заболеваний и патологий новорожденных и младенцев до 1 года, принятие родов и прекращение беременности, трансплантация органов, организация донорства крови и другие.

Высокую значимость постановления подчеркивает тот факт, что частным медицинским организациям предоставлены расширенные льготы и преференции, в частности, они освобождены сроком до 1 января 2022 года от уплаты всех видов налогов и обязательных отчислений. Важно подчеркнуть, что предоставленные налоговые льготы позволят значительно укрепить материально-техническую базу частных медицинских организаций. Высвобожденные средства будут в целевом порядке направлены на их оснащение медицинским оборудованием и его обслуживание, приобретение запасных частей, инвентаря и других изделий медицинского назначения, осуществление нового строительства и реконструкции зданий и сооружений.

Впервые условия предоставления налоговых льгот предусматривают направление их части на оказание бесплатных медицинских услуг социально уязвимым категориям населения. Таким образом государство, предоставляя указанные налоговые льготы, одновременно решает важные задачи по стимулированию расширения качественных медицинских услуг наряду с оказанием адресной социальной защиты населению, при этом не налагая финансовых затрат на частные медицинские организации.

Ключевые слова: витреоретинальная хирургия, ямка диска зрительного нерва, отслойка нейроэпителлия сетчатки

Актуальность: В настоящее время, в связи бурным развитием высокотехнологичной офтальмохирургии, возрастает роль витреоретинальной хирургии при лечении некоторых проблемных заболеваний зрительного нерва и макулы, в частности ямки зрительного нерва. Ямка диска зрительного нерва является врожденной аномалией головки зрительного нерва, впервые описанной в

1882 году Wiethе Т.Е (Германия) [10] в виде серого, бело-желтого или черного круглого углубления диска зрительного нерва [4]. Ямка диска зрительного нерва (ДЗН) — редкая врожденная патология (1 на 10000 населения [7]), чаще всего является монолатеральным поражением, локализуется в темпоральной, назальной или центральной области ДЗН, а ее размер варьирует от 1/3 до 1/8 диаметра ДЗН [2]. В 1927 году Halbertsma К.Т. (Англия) [6] впервые опубликовал данные о сочетании ямки диска зрительного нерва с макулярным поражением, сопровождающееся низкой остротой зрения. В настоящее время это состояние известно как макулопатия ямки диска зрительного нерва. При ямке диска зрительного нерва макулопатия может развиваться в 25%–75% случаях, при этом 80% случаев пораженный глаз в конечном итоге имеет остроту зрения 0,1 или ниже, связанной с многолетней серозной отслойки нейроэпителия макулы, образованием макулярного разрыва и атрофии пигментного эпителия [9]. В литературе опубликованы результаты лечения этой патологии методом пневморетинопексии [8] и методом витрэктомии с последующей газовой тампонадой и барьерной лазерной коагуляцией сетчатки [3,5], а также интравитреальное введение anti-VEGF препаратов. Ранее проводимые методы лечения при этой патологии недостаточно эффективны, поэтому разработка новых методов являются актуальной задачей.

Цель исследования: Оценить эффективность и целесообразность витрэктомии в лечении высокой отслойки сетчатки вызванной ямкой ДЗН используя современные методы.

Материал и методы исследования: В данной статье представлен один случай из практики. Пациент Х.Ф., мужчина 47 лет, обратился в клинику с жалобами на снижение центрального зрения левого глаза. В ходе проведенного обследования получены следующие данные: острота зрения правого глаза = 1,0, острота зрения левого глаза = 0,1 н/к; внутриглазное давление (ВГД) методом пневмотонометрии: OD=15,0 мм рт.ст., OS=12,0 мм

рт.ст. При офтальмоскопии OD – глазное дно без органических изменений; OS – имеется ямка диска зрительного нерва в нижне-височной части, кистозный макулярный отек, на периферии ретиношизис в верхне-внутреннем сегменте. Локализация и протяженность ямки также была выявлена при оптической когерентной томографии (ОКТ), согласно которому проекция ямки соответствует нижне-височной зоне ДЗН. По данным ОКТ: OD-без патологии. OS-высокий кистозный отек в макулярной зоне без разрыва, высотой 548 мкм.

На научной практической конференции 2016 г группой авторов из ФГУ МНТК «Микрохирургия глаза»: Белый Ю.А. Терещенко А.В., Шкворченко Д.О., Юдина Н.Н., Соловьев Д.К.[1] предложена новая методика хирургического лечения ямки ДЗН. Техника методики: с височной стороны от ямки ДЗН посредством проведения кругового макулорексиса и пилинга внутренней пограничной мембраны (ВПМ), формируют лоскут ВПМ и отсепаровывают его, не доходя до кольца ДЗН 0,5-0,8 мм, отсепарованный лоскут ВПМ переворачивают, накрывают им ямку ДЗН, вводят перфторорганические соединения (ПФОС), осуществляют легкое компрессионное воздействие на лоскут над ДЗН, после этого выполняют замену ПФОС на газо-воздушную смесь. Нашему пациенту была проведена операция по вышеуказанной методике, но учитывая высоту кистозного отёка и выраженный ретиношизис использована силиконовая тампонада с эндолазер-коагуляцией верхне-внутреннего сегмента.

Результаты и обсуждение. У пациента через 10 дней на контрольном осмотре: острота зрения–OS=0.02 с/к sph(+) $8.0=0.1-0.2$, ВГД-16мм.рт.ст. на В-скане сетчатка прилежит, на ОКТ в центральной зоне высота отека снизилась до 255 мкм, фовеа сглажена. Офтальмоскопически: макулярный и фовеолярный рефлексы не просматриваются, ДЗН прикрыт лоскутом ВПМ, силиконовая тампонада.

Через 6 месяцев на контрольном осмотре: острота зрения—OS=0.02 с/к sph(+) $8.0=0.1$, ВГД-16мм.рт.ст. на В-скане сетчатка прилежит, состояние силиконового масла удовлетворительное, на ОКТ толщина центральной зоны 245 мкм, фовеа сглажена. Офтальмоскопически: макулярный и фовеолярный рефлексы не просматриваются, ДЗН прикрыт лоскутом ВПМ.

Пациенту рекомендовано продолжение наблюдения без завершения силиконовой тампонады.

Выводы.

1. Предложенная методика хирургического лечения закрытие ямки ДЗН внутренней пограничной мембраной, использованная нами в работе, на наш взгляд требует дальнейших исследований.

2. Так как методика технически сложно выполняема, даже опытным хирургом, необходим тщательный отбор пациента на данный вид операций.

Использованная литература:

1. Белый Ю.А. Терещенко А.В., Шкворченко Д.О., Юдина Н.Н., Соловьев Д.К. Хирургическое лечение ямки диска зрительного нерва//Научно-практический журнал. – 2016. –№1(9). –Современные технологии в офтальмологии. – С. 33–35.

2. Ганиченко И. Н. Лечение ямки зрительного нерва и ее осложнений методом фото- и лазеркоагуляции // Офтальмологический журнал. –1986. –№ 4. –С.199–203.

3. Barz-Schmidt KU, Heimann K, Esser P. Vitrectomy for macular detachment associated with optic nerve pits // Int. Ophthalmol. – 1995–1996. –Vol. 19, № 6. P. 323–329.

4. Georgalas I, Ladas I, Georgopoulos G, Petrou P. Optic disc pit: a review. Graefes Arch Clin Exp Ophthalmol. 2011; 249(8): 1113–1122.

5. Halbertsma K.T. Crater-like hole and coloboma of the disc associated with changes at the macula. *Br J Ophthalmol.* 1927; 11(1): 11–17.

6. Kranenburg EW. Crater-like holes in the optic disc and central serous retinopathy. *Arch Ophthalmol.* 1960; 64: 912–924.

7. Theodossiadis GP, Grigoropoulos VG, Liarakos VS, Rouvas A, Emfietzoglou I, Theodossiadis PG. Restoration of the photoreceptor layer and improvement of visual acuity in successfully treated optic disc pit maculopathy: a long follow-up study by optical coherence tomography. *Graefes Arch Clin Exp Ophthalmol.* 2012; 250(7): 971–979.

8. Wiethe T. Ein Fall von angeborener Difformität der Sehnervenpapille [A case of congenital deformity of the optic disk] *Arch Augenheilkd.* 1882; 1882(11): 14–19. German.

АНАЛИЗ ЭФФЕКТИВНОСТИ СИЛИКОНОВОЙ ТАМПОНАДЫ ПРИ ХИРУРГИИ ОСЛОЖНЕННЫХ ФОРМ РЕГМАТОГЕННОЙ ОТСЛОЙКИ СЕТЧАТКИ



ТАШМУХАМЕДОВ А.А.

Ассистент кафедры
офтальмологии,
детской офтальмологии
ТашПМИ

Постановление Президента Республики Узбекистан «О мерах по дальнейшему развитию частного сектора здравоохранения» принято в целях обеспечения всестороннего и всеобъемлющего содействия развитию частного сектора здравоохранения, создания необходимых условий для оказания частными медицинскими организациями качественных медицинских услуг населению выдвнутой президентом Шавкатом Мирзиёевым о стратегии развития республики Узбекистан по пяти направлениям и в других документах, выступлениях и докладах, определены приоритетные направления здравоохранения.

В последние годы в рамках осуществления мер по коренному реформированию и совершенствованию сферы медицинского обслуживания населения особое место уделялось созданию и устойчивому развитию сектора частной медицины как важной неотъемлемой части системы здравоохранения страны, призванной

*Где ученье, там и бла-
городство, где знание,
там и величие.*

Юсуф Хас Хаджиб

качественно усиливать и гармонично дополнять спектр медицинских услуг, оказываемых государственными учреждениями здравоохранения.

В настоящее время в стране в целом созданы необходимые условия для деятельности частного сектора медицины. Законом Республики Узбекистан «Об охране здоровья граждан» предусмотрено развитие в стране частной системы здравоохранения, функционирует система регулирования и лицензирования деятельности частных медицинских организаций. Им предоставлены льготы по освобождению от уплаты всех видов налогов и ряда обязательных отчислений, а также таможенных платежей за ввозимое новое медицинское оборудование.

В результате только за последние 6 лет количество частных медицинских организаций увеличилось в 2 раза и достигло 3,5 тысячи, в 3 раза выросла их оснащенность высокотехнологичной медицинской техникой. Наиболее развита специализация частных медицинских организаций в области стоматологии, лабораторной диагностики, терапии, физиотерапии, неврологии и других.

Ключевые слова: отслойка сетчатки, витрэктомия, перфторорганическое соединение, тампонада, силиконовое масло

Актуальность: Регматогенная отслойка сетчатки является одной из тяжелых патологий органа зрения, при её несвоевременном лечении может приводить к полной слепоте, а иногда потери глазного яблока (субатрофия). Социально-экономическая значимость лечения отслойки сетчатки основывается на наличии большого удельного веса среди трудоспособного населения (89%) [1]. Данное обстоятельство объясняет важность изучения этой патологии, разработка новых методов её диагностики и лечения является важной актуальной задачей. Современным золотым стандартом хирургического лечения осложненных форм регматогенной отслойки сетчатки является витрэктомия (тотальное удаление стекловидного тела глаза), с последующей

тампонадой витреальной полости силиконовым маслом, для обеспечения анатомо-топографического прилегания сетчатки [6, 7]. На сегодняшний день силиконовое масло с различной степенью вязкости, вводимая для тампонады витреальной полости является одним из оптимальных средств [2]. Тампонада силиконовым маслом необходима для стабилизации сетчатки и её фиксации к подлежащим оболочкам для образования хориоретинальных спаек. Существуют альтернативные заместители витреальной полости: газы, физиологический раствор, перфторорганическое соединение. Каждый из заместителей стекловидного тела имеет свои достоинства и недостатки, но для лечения наиболее тяжёлых форм отслойки сетчатки ведущим остаётся силиконовое масло [5]. Завершение тампонады (удаление силиконового масла из витреальной полости) является заключительным этапом лечения отслойки сетчатки. По мировым данным частота рецидивов отслойки сетчатки после завершения силиконовой тампонады составляет от 6 до 38%. Срок тампонады ограничен, поскольку рано или поздно масло вызывает различные внутриглазные осложнения (катаракта, эмульгирование масла, вторичная глаукома и др.), которые затрудняют дальнейшее лечение отслойки сетчатки и приводят к снижению зрительных функций. Одним из определяющих факторов их возникновения является продолжительность тампонады. На сегодняшний день оптимальным сроком тампонады является срок от 1 до 3 месяцев. Мировые производители силиконового масла рекомендуют удалять силиконовое масло в сроки не более 6 мес. [3,4].

Цель исследования: Проанализировать эффективность использования силиконовой тампонады при хирургическом лечении осложненных форм регматогенной отслойки сетчатки в условиях Клиники «Sihat Ko'z».

Материалы и методы: Глазная Клиника «Sihat Ko'z» является ведущей офтальмологической клиникой в Республике Узбекистан, предлагающая полный спектр услуг по диагностике и

лечению глазных заболеваний. Задачей клиники является доступность оказания специализированной офтальмологической помощи населению Республики Узбекистан на самом современном уровне. Клиника оборудована высокотехнологичным медицинским оборудованием, изготовленным в США, Японии, Германии, Швейцарии. Пациенты имеют возможность сразу после операции отправиться домой и вести свой привычный образ жизни.

Проведен ретроспективный рандомизированный анализ 120 пациентов (120 глаз), перенесших витрэктомию по поводу ретинальной отслойки сетчатки с 2016 по 2017 гг. клиники «Sihat Ko'z». Возраст пациентов варьировал от 19 до 70 лет ($45 \pm 1,3$), 55 мужчин и 65 женщин, длительность отслойки сетчатки перед витрэктомией составила от нескольких дней до 6 месяцев.

Особенности предоперационного статуса представлены в таблице.

	Количество	
	N	%
Площадь отслойки сетчатки		
$1/2$	20	16,7
$3/4$	48	40
Тотальная	52	43,3
Стадия пролиферативной витреоретиннопатии		
A-B	78	65
C1-C2	25	20,9
C3-C4	17	14,1

Локализация пролиферативной витреоретинопатии		
Верхняя	75	62,5
Нижняя	45	37,5
Сроки обращения		
До 10 дней	22	18,5
В теч. месяца	65	54
В теч. от 3-6 мес	33	27,5

Предоперационное диагностическое обследование всех пациентов включало стандартное офтальмологическое исследование, включающее в себя: визометрию, рефрактометрию, тонометрию, биометрию, периметрию, ультразвуковое В – сканирование, биомикроскопию, прямую и непрямую офтальмоскопию.

Острота зрения варьировала от светоощущения до 0,7.

Всем пациентам операция выполнялась в один этап и включала субтотальную витрэктомию, введение перфторорганического соединения (которое затем интраоперационно удалялось и замешалось на силиконовое масло); при необходимости проводилось удаление эпиретинальных мембран, а также криоретинопексия и эндолазеркоагуляция сетчатки.

Основными задачами хирургического вмешательства являлись:

1) мобилизация и адаптация сетчатки.

Для этого производилось:

- выполнение субтотальной витрэктомии, в том числе удаление базиса стекловидного тела на крайней периферии, что достигалось использованием широкоугольной оптической системы и склеральной компрессии в проекции зоны витрэктомии;
- выделение и удаление задней гиалоидной мембраны;

Устранение тракционного компонента путем максимального удаления пролиферативной ткани с поверхности сетчатки в среде перфторорганического соединения

2) фиксация сетчатки:

– проведение криоретинопексии и лазерокоагуляции сетчатки для достижения фиксации сетчатки

3) тампонада сетчатки:

– введение силиконового масла для тампонады сетчатки;

– в конце операции производилась замена перфторорганического соединения на силиконовое масло вязкостью 5700 сс.

После операции всем больным амбулаторно мы проводили противовоспалительную терапию в течении 1 месяца, включающую нестероидные противовоспалительные препараты перорально, антибиотики и стероидные противовоспалительные препараты в виде глазных капель.

Результаты: Интраоперационно прилегание сетчатки было достигнуто во всех случаях.

Удаление силиконового масла проводилось в сроки от 3 мес. до 6 месяцев, рецидив отслойки сетчатки после удаления силиконового масла наблюдался в 8 случаях (6,7%). Анализ 8 пациентов, которым было повторно введено силиконовое масло показал, что во всех случаях протяженность отслойки сетчатки составляла более 3/4 сетчатки и стадия пролиферативной витреоретинопатии С3–С4; а самое главное пациенты обратились за помощью в сроках более 3 месяцев, локализация разрывов в нижнем сегменте. 93,3% пациентов завершения силиконовой тампонады было удовлетворительным, сетчатка на контрольном ультразвуковом В- сканировании прилежала в течении одного контрольного месяца и через 3–6 месяцев.

Выводы:

Использование силиконового масла при хирургическом лечении осложненных форм регматогенной отслойки сетчатки высокоэффективно (93,3% по данным нашей Клиники).

Проведение высокотехнологичных методик с применением современного офтальмо-хирургического оборудования позволяет нам оказывать помощь пациентам, ранее считавшимся безнадежными.

Использованная литература:

1. Дашко, И. А. Клинико-функциональные результаты лечения регматогенной отслойки сетчатки с помощью комбинированной пневморетинопексии / И. А. Дашко, О. И. Кривошеина, Ю. И. Хороших // Бюллетень сибирской медицины. –2011. –№ 4. –С. 152–156.
2. Захаров, В. Д. Витреоретинальная хирургия, достижения и перспективы развития / В. Д. Захаров // Офтальмохирургия. –2007. –№ 3. –С. 4–6.
3. Berman E.R., Bach G. The acid mucopolysaccharides of cattle retina // *BiochemJ.* –1968. –Vol. 108. –№ 1. –P. 75–88.
4. Berrocal M.H., Chang S. Perfluorocarbon liquids in vitreous surgery // *Ophthalmol.Clin.North.Am.* 1994. –Vol. 7. –№ 1. –P. 67–76. –24395. Berrod J.P., Bazard M.C., Bodart E. et al. Pneumatic retinopexy using SF6 or C3F8. Results and complications apropos of 56 patients // *Bull. Soc. Ophthalmol. Fr.* 1990. –Vol. 90. –№ 1. –P. 117–121.
5. Francois J., Verbraeken H., Hanssens M. Scleral pockets and lyophilized sclera in retinal detachments // *Ophthalmologica.* 1979. –Vol. 179. –№ 3. –P. 153–157.
6. Miniham, M. Primary rhegmatogenous retinal detachment: 20 years of change / M. Miniham, V. Tanner // *Br. J. Ophthalmol.* –2001. –Vol. 85. –№ 3. –P. 546–548.
7. Ross, W. Pneumatic retinopexy, scleral buckling and vitrectomy surgery in the managment of pseudophakic retinal detachments / W. Ross, A. Lavina // *Can. J. Ophthalmol.* –2008. –Vol. 43. –№ 1. –P. 65–72.

СЕНСОРЛИ СВЕТОФОР ТИЗИМИ

ТЕШАБОВЕВ Х.Н.

4-босқич талабаси.

Илмий раҳбари: **АЛИЕВ Ҳ.У.**
ТАТУ



Сўнгги йиллар ичида ахборот-коммуникация технологиялари халқ хўжалигининг барча соҳаларига татбиқ этилмоқда. Шундай халқ хўжалиги тармоқларидан бири транспорт ва автомобил йўллари соҳасидир. Бугунги кунда автомобил йўлларини автоматлаштириш, уларга бошқарув, мониторинг тизимларини жорий қилишга алоҳида эътибор берилмоқда. Ушбу тизимлар автомобил йўлларида хавфсизликни таъминлашга ва инсонларнинг меҳнатларини енгиллаштиришга хизмат қилмоқда.

Автомобил йўлларига кенг жорий қилинаётган тизимлардан бири светофорларни автоматик бошқариш тизимлари ҳисобланади. Бугунги кунда светофорлар сенсорли камера тизимлари, объектларни аниқлаш тизимлари ва автомобиллар оқимини бошқариш тизимлари ҳисобланади. Ушбу тизимлар автомобил йўлларида қўллаш, йўлларда ҳаракатни тартибга солиш ва тасодифий кўнгилсиз воқеаларнинг олдини олиш имконини беради.

Биз автомобил йўлларини бошқариш имкониятларини оширувчи янги техник лойиҳани таклиф этмоқчимиз. Ушбу

Кимда ким ўз изланишларининг афзаллиги қонуниятларини излаб топшида деб биларкан, ул албатта, ўз қарашларини амалда исботлаш йўлидан боради.

Абу Райҳон Беруний

лойиха «Сенсорли светофор тизими» бўлиб, ушбу тизим иккинчи даражали йўлларга қўйилган светофорлар ишини автоматлаштириш учун мўлжалланган.

Маълумки, автомобил йўлларининг кўплаб қисмларида, пиёдалар ўтиш йўлакларига инсон қўли орқали бошқарилувчи светофорлар қўйилган. Автомобил йўлидаги пиёдалар йўлакчасидан ўтиш учун светофор тугмаси босилади ва шундан кейингина автомобил йўлига қизил чирок ёниб, пиёда йўлдан ўтиши мумкин бўлади.

Биз таклиф қилаётган светофор тизими сенсорли қурилма билан жиҳозланган бўлиб, инсон йўлдан ўтиш учун келганлигини сенсор орқали автоматик аниқлайди ва светофор ишини бошқаради. Ушбу яратилган қурилма куйидаги тартибда ишлайди:

– Пиёдалар ўтиш йўлакчаси бошланиш жойига ҳаракатни сезувчи қурилма қўйилган бўлиб, пиёда йўлакка яқинлашганда уни аниқлаб микроконтроллерли бошқарув блокига сигнал юборади;

– Микроконтроллерли бошқарув тизими светофорнинг ишлашини бошқариш учун мўлжалланган бўлиб, сенсордан келган сигналга асосан маълум бир вақт оралигида автомобил йўлидаги ҳаракатни тўхтатишга киришади ва пиёдалар йўлини яшил чирокни ёқиш орқали очади, автомобил йўлига эса қизил чирок ёкилади ва автомобиллар ҳаракат маълум муддатга тўхтатилади;

– Пиёдалар йўлакчасида эса йўлка чизиқларига қўшимча чироклар ўрнатилган бўлиб, ушбу чироклар яшил чирок билан бирга ёнади ва автомобил ҳайдовчиларига тунги вақтларда йўлакни пиёда учун очилганлигини кўрсатиб туради.

– Пиёда ўтиб бўлгандан сўнг автомобил йўли учун яшил чирок ёнади.

Бундан ташқари, имконияти чекланган пиёдаларнинг йўлакдан хавфсиз ўтиши учун махсус сигнал берувчи датчиклар ўрна-

тилади. Ушбу датчиклар пиёда йўлдан ўтиш даврида йўлни пиёда учун очилганлигини билдирувчи сигнал беради.



1-расм. Сенсорли светофор тизими.

Тошкент ахборот технологиялари университетидида ушбу тизим макети ишлаб чиқилган бўлиб, у куйидаги қисмлардан ташкил топган:

- дастурланувчи Arduino аппарат платформаси;
- ҳаракатни сезиш сенсори;
- дастурий бошқарилувчи светофор қурилмаси.

Сенсорли светофор тизими учун махсус дастурий таъминот ёзилган бўлиб, у Arduino аппарат платформаси асосида ишлайди.

Сенсорли светофор тизими автоматик бошқарилмайдиган пиёдалар ўтиш йўлакларидида, магистрал автомобил йўлларидида қўлланилиши мумкин.

Ушбу тизимни Ўзбекистон Республикаси ҳудудида қўллаш катта самара беради. Магистрал йўллардаги пиёдалар ўтиш йўлакчалари, мактаб, коллеж ва бошқа муассасалар олдида ушбу тизимларни ўрнатиш йўл ҳаракати хавфсизлиги ҳодисалари камайишига олиб келади.

Фойдаланилган адабиётлар:

1. U.B.Amirsaidov, X.Yu.Abasxanova «Mikroprosessorlar». Oliy o'quv yurtlari talabalari uchun o'quv qo'llanma. Toshkent . 2015.
2. W. Durfee, University of Minnesota. „, Arduino Microcontroller Guide” ver. oct-2011
3. Introduction to Arduino: A piece of cake! by Alan G. Smith, September 30, 2011

АНАЛИЗ ИССЛЕДОВАНИЙ ИСПОЛЬЗОВАНИЯ НИЗКОПОТЕНЦИАЛЬНОЙ ТЕПЛОВОЙ ЭНЕРГИИ ПОВЕРХНОСТНЫХ СЛОЕВ ЗЕМЛИ В СИСТЕМАХ ТЕПЛО И ХОЛОДОСНАБЖЕНИЯ

**ТАДЖИБАЕВ ДАНИЯР
БАХТИЯР ОГЛЫ**

студент 3-курса.

Научный руководитель –

МАХМУДОВ С.М.

ТАСИ



Развитие науки и внедрение инновационных технологий в производство были и остаются актуальной задачей в республике Узбекистан. Об этом шел серьёзный разговор во время встречи Президента Шавката Мирзиёева с академиками 30 декабря 2016 года. Такое внимание вдохновляет нас, особенно молодых ученых в развитии науки в нашей республике.

Системы сбора низкопотенциальной тепловой энергии грунта поверхностных слоев Земли, или системы теплосбора, в общем случае включают в себя грунтовый теплообменник и трубопроводы, соединяющие его с теплонасосным оборудованием.

Кроме «извлечения» теплоты Земли, грунтовые теплообменники могут использоваться

Чтобы жить в мире, необходимы светские науки и знания, нация, не владеющая современными науками и знаниями, будет попорана другими.

Махмудходжа Бехбуди

и для накопления теплоты (или холода) в грунтовом массиве. В общем случае можно выделить два вида систем теплосбора:

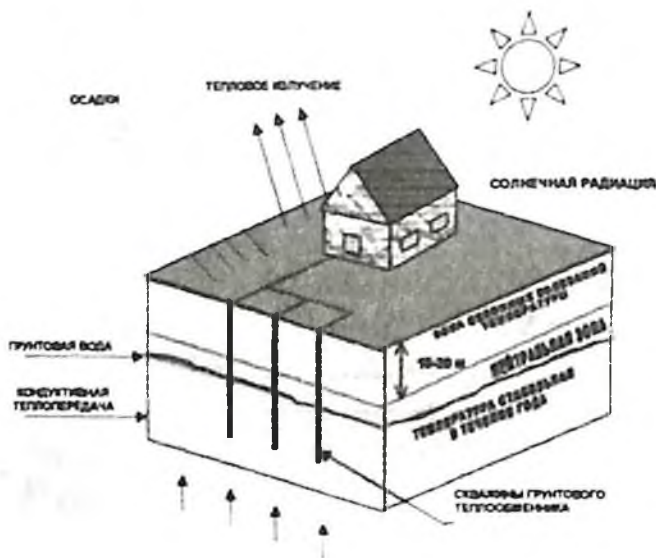

ПОТОК РАДИОГЕННОГО ТЕПЛА

Рис. 1. Факторы, формирующие температурный режим грунтового массива системы сбора низкопотенциальной теплоты поверхностных слоев Земли.

– открытые системы: в качестве источника низкопотенциальной тепловой энергии используются грунтовые воды, подводимые непосредственно к тепловым насосам;

– замкнутые системы: теплообменники расположены в грунтовом массиве; при циркуляции по ним теплоносителя с пониженной относительно грунта температурой происходит «отбор» тепловой энергии от грунта и перенос ее к испарителю теплового насоса (или, при использовании теплоносителя с повышенной относительно грунта температурой, его охлаждение).

Основная часть открытых систем – скважины, позволяющие

извлекать грунтовые воды из водоносных слоев грунта и возвращать воду обратно в те же водоносные слои. Обычно для этого устраиваются парные скважины.

Достоинством открытых систем является возможность получения большого количества тепловой энергии при относительно низких затратах. Однако скважины требуют обслуживания. Кроме этого, использование таких систем возможно не во всех местностях. Главные требования к грунту и грунтовым водам таковы:

- достаточная водопроницаемость грунта, позволяющая пополняться запасам воды;
- хороший химический состав грунтовых вод (например, низкое железосодержание), позволяющий избежать проблем, связанных с коррозией и образованием отложений на стенках труб.

Схема открытой системы приведена на рис. 2.

Открытые системы чаще используются для тепло- или хладоснабжения крупных зданий. Самая большая в мире геотермальная теплонасосная система использует в качестве источника низкопотенциальной тепловой энергии грунтовые воды. Эта система расположена в США, в г. Луисвилль (Louisville), штат Кентукки. Система используется для тепло- и хладоснабжения гостинично-офисного комплекса, ее мощность составляет примерно 10 МВт.

Иногда к системам сбора низкопотенциальной тепловой энергии поверхностных слоев Земли относят и системы, использующие низкопотенциальную теплоту открытых водоемов, естественных и искусственных. Такой подход принят, в частности, в США. Системы, использующие низкопотенциальную теплоту водоемов, относятся к открытым, как и системы, использующие низкопотенциальную теплоту грунтовых вод.

Закрытые (герметичные) системы, в свою очередь, делятся на горизонтальные и вертикальные.



Рис. 2. Схема открытой системы сбора низкопотенциально тепловой энергии поверхностных слоев Земли.

Горизонтальный грунтовой теплообменник (в англоязычной литературе используются также термины «ground heat collector» и «horizontal loop») устраивается, как правило, рядом с домом на небольшой глубине (но ниже уровня промерзания грунта в зимнее время). Использование горизонтальных грунтовых теплообменников ограничено размерами имеющейся площадки. Если система с горизонтальным грунтовым теплообменником используется только для получения теплоты, то для ее эффективной эксплуатации необходимы достаточные теплопоступления с поверхности земли от солнечной радиации. По этой причине поверхность выше теплообменников не должна находиться в тени.

В странах Западной и Центральной Европы горизонтальные грунтовые теплообменники обычно представляют собой отдельные трубы, положенные относительно плотно и соединенные между собой последовательно или параллельно (рис. 3). Для экономии площади участка были разработаны усовершенствованные типы теплообменников, например, теплообменники в форме спирали, расположенной горизонтально или вертикально (рис.4). Такая форма теплообменников распространена в США.

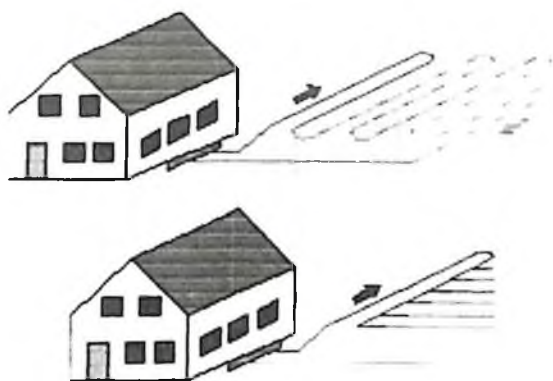

Вертикальные грунтовые теплообменники (в англоязычной литературе принято обозначение «ВНЕ» – от «borehole heat exchanger») позволяют использовать низкопотенциальную тепловую энергию грунтового массива, лежащего ниже «нейтральной зоны» (15–20 м от уровня земли). Системы с вертикальными грунтовыми теплообменниками не требуют участков большой площади и не зависят от интенсивности солнечной радиации, падающей на поверхность. Вертикальные грунтовые теплообменники эффективно работают практически во всех видах геологических сред, за исключением грунтов с низкой теплопроводностью, например, сухого песка или сухого гравия. Системы с вертикальными грунтовыми теплообменниками получили очень широкое распространение. Пример ГТСТ с вертикальным грунтовым теплообменником приведен на рис. 5.



Рис. 1.6. Виды горизонтальных спиральных грунтовых теплообменников.

Последовательное соединение

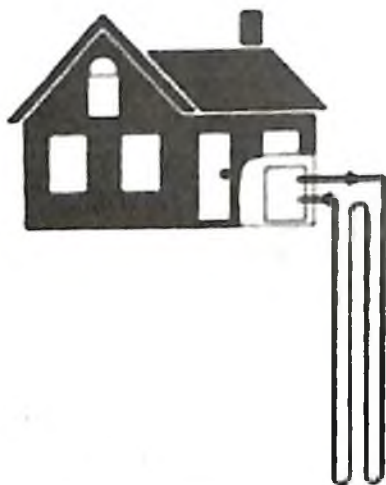

Параллельное соединение

Рис. 1.3. Виды горизонтальных грунтовых теплообменников.

Несмотря на малую изученность вертикальных грунтовых теплообменников и сравнительно небольшую историю их применения (10–15 последних лет), они получают все большее распространение в мировой практике. Прежде всего, это связано с отсутствием необходимости отчуждения значительных земельных участков под грунтовый теплообменник. В горизонтальном варианте теплообменник занимает, как правило, значительную площадь. Кроме того, циркуляция теплоносителя в вертикальных теплообменниках сопряжена со значительно меньшими затратами энергии на привод циркуляционных насосов, чем в горизонтальных теплообменниках. Но основным преимуществом вертикальных теплообменников является все-таки высокая технологичность их сооружения, позволяющая создавать грунтовые теплообменники практически неограниченной тепловой мощности, лимитируемой только технологическими возможностями

бурового оборудования и стоимостными показателями теплообменника.

При устройстве вертикальных грунтовых теплообменников теплоноситель циркулирует по трубам (металлическим, полиэтиленовым или полипропиленовым), уложенным в вертикальных скважинах глубиной от 50 до 200 м.

Самое большое в мире число скважин используется в системе теплоснабжения «Richard Stockton College» в США, в штате Нью-Джерси. Вертикальные грунтовые теплообменники этого колледжа располагаются в 400 скважинах глубиной 130 м каждая. В Европе наибольшее число скважин (154 скважины глубиной 70 м) используются в системе тепло- и хладоснабжения центрального офиса Германской Службы управления воздушным движением («Deutsche Flug-sicherung»).

Частным случаем вертикальных закрытых систем является использование в качестве грунтовых теплообменников строительных конструкций, например, термосвай – фундаментных свай с замоноличенными трубопроводами. Сечение такой термосвай с тремя U-образными теплообменниками приведено на рис. 1.9.

Существуют системы использования низкопотенциальной тепловой энергии поверхностных слоев Земли, которые нельзя однозначно отнести к открытым или замкнутым. Например, одна и та же глубокая (глубиной 100–450 м) скважина, заполненная водой, может быть как эксплуатационной, так и нагнетательной. Диаметр скважины обычно составляет 150 мм. В нижнюю ее часть помещается насос, посредством которого вода из скважины подается к испарителям теплового насоса. Обратная вода возвращается в верхнюю часть водяного столба в ту же скважину. Под действием гравитационных сил происходит циркуляция воды в скважине и при необходимости ее подпитка грунтовыми водами. В этом случае открытая система работает подобно замкнутой. Системы такого типа в англоязычной литературе носят название



Рис. 5. Схема грунтовых теплообменников, замоноличенных в фундаментные сваи термосваи, и поперечное сечение термосвай

«standing column well system». Обычно скважины такого типа используются и для снабжения здания питьевой водой (рис. 6.). Однако такая система может работать эффективно только в почвах, которые обеспечивают постоянную подпитку скважины водой, что предотвращает ее замерзание. Если водоносный горизонт залегает слишком глубоко, для нормального функционирования системы нужен мощный насос, требующий повышенных затрат энергии. Большая глубина скважины обуславливает достаточно высокую стоимость подобных систем, поэтому они не используются для тепло- и холодоснабжения небольших зданий. Сейчас в мире функционирует всего несколько таких систем в США и Европе.

В грунтовом массиве систем теплосбора геотермальных ТСТ, используемых как для тепло-, так и для холодоснабжения, «автоматически» устанавливается квазипериодический температурный режим: в зимнее время происходит охлаждение грунтового массива, в летнее время – его нагрев.

В открытых системах, использующих низкопотенциальную теплоту грунтовых вод, происходит постоянный водообмен: пополнение грунтовых вод за счет воды, просачивающейся с поверхности, и воды, поступающей из более глубоких слоев грунта. Таким образом, теплосодержание грунтовых вод увеличивается как «сверху» (за счет теплоты атмосферного воздуха), так и «снизу» (за счет теплоты Земли); величина теплопоступлений «сверху» и «снизу» зависит от толщины и глубины залегания водоносного слоя. За счет этих тепло-поступлений температура грунтовых вод остается постоянной в течение всего сезона и мало меняется в процессе эксплуатации.

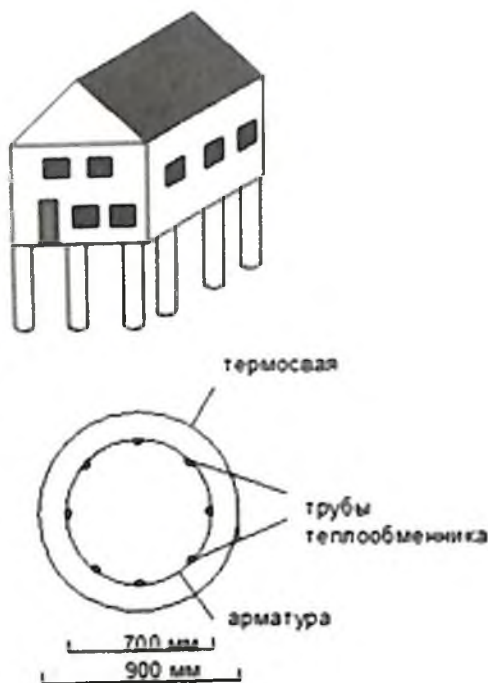
В закрытых системах с вертикальными грунтовыми теплообменниками ситуация иная. При отводе теплоты температура грунта вокруг грунтового теплообменника понижается. На понижение температуры влияют как особенности конструкции теплообменника, так и режим его эксплуатации.

Проведенный анализ позволил сделать следующие выводы:

Преимущества ГТСТ, в сравнении с их традиционными аналогами, связаны не только со значительными сокращениями затрат энергии в системах жизнеобеспечения зданий и сооружений, но и с их экологической чистотой, а также предоставляемыми новыми возможностями в области повышения степени автономности систем жизнеобеспечения зданий. По всей видимости, в недалеком будущем именно эти качества будут иметь определяющее значение в формировании конкурентной ситуации на рынке тепло-хладогенерирующего оборудования, как в нашей стране, так и за рубежом.



Рис. 6. Схема вертикального грунтового теплообменника, совмещенного с питьевой скважиной

Использованная литература:

1. Указ Президента И. А. Каримова «О мерах по дальнейшему развитию альтернативных источников энергии» от 1.03.2013 г.
2. Закон Республики Узбекистан «О рациональном использовании энергии» от 25.04.1997 г.
3. Проблемы энергосбережения и использования нетрадиционных возобновляемых источников энергии в строительстве. Комилов А.Х. Директор Агентства по строительству и архитектуре при Правительстве Республики Таджикистан.

РАСЧЕТ ПРИЗМАТИЧЕСКИХ ЭЛЕМЕНТОВ ГИДРОТЕХНИЧЕСКИХ СООРУЖЕНИЙ ЧИСЛЕННЫМ МЕТОДОМ

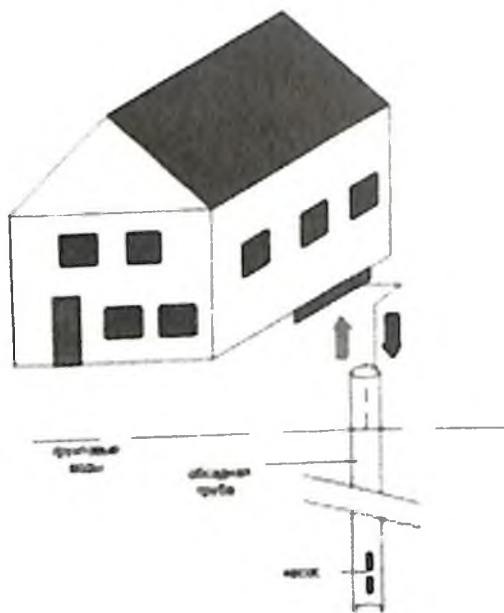
ТОШМАТОВ Э.

Студент 3 курса.

Науч. рук. – **М.ХУРАЗБОЕВ**
ТИИМ



В условиях Узбекистана гидротехнические сооружения играют важнейшую роль в развитии, особенно сельскохозяйственного производства. В деятельности президента Шавката Мирзиёева аграрная политика всегда была и остаётся центральной, важной. Во время встречи в академии наук с академиками им были выдвинуты новые задачи по развитию сельского хозяйства с применением новых методов орошения земель.

Неоднородные призматические тонкостенные конструкции в качестве конструктивных элементов часто используются в гидротехнических сооружениях. Основы теории и методы расчета однородных призматических оболочек изложены в работе [1]. Решение пространственных задач теории упругости для прямоугольных однородных изотропных и ортотропных пластин сравнительно просто может быть полу-

Есть лишь одна добродетель – знание, и есть лишь одно зло – невежество.

Сократ

чено при определении вида и граничных условий. В этих случаях разрешающая система уравнений имеет постоянные коэффициенты, и ее решение представляется в виде комбинаций экспоненциальных и тригонометрических функций.

В настоящей работе рассматриваются задачи для произвольно неоднородных по толщине ортотропных призматических в плане пологих оболочек и пластин при некоторых видах граничных условий [2], допускающих разделение переменных в исходных уравнениях теории упругости.

В частности рассмотрим задачу напряженно-деформированного состояния ортотропных слоистых пологих оболочек, координатная поверхность которых имеет в плане форму прямоугольника со сторонами a и b . Для этих оболочек принимаются следующие допущения геометрических характеристик координатной поверхности [2]. Предполагаем, что внутренняя геометрия координатной поверхности не отличается от геометрии плоскости. В исходных уравнениях полагаем:

$$\alpha = x, \quad \beta = y, \quad \gamma = z, \quad H_3 = 1,$$

$$H_1 = 1 + k_1 z, \quad H_2 = 1 + k_2 z.$$

Здесь x, y, z – декартовы координаты. Второе допущение, принимаемое для пологой оболочки, состоит в том, что главные кривизны K_1 и K_2 рассматриваются как постоянные величины, то есть $k_1 = \text{const}$, $k_2 = \text{const}$. Согласно [2] с учетом этих допущений исходные уравнения для i -го слоя принимают вид:

уравнения равновесия

$$\frac{\partial}{\partial x} (H_1 \mathcal{G}_y^i) + \frac{\partial}{\partial y} (H_1 \tau_{xy}^i) + \frac{\partial}{\partial z} (H_1 H_2 \tau_{xz}^i) + k_1 H_2 \tau_{xz}^i + H_1 H_2 F_x^i = 0,$$

$$\frac{\partial}{\partial y}(H_1 \mathfrak{S}_y^i) + \frac{\partial}{\partial z}(H_1 H_2 \tau_{xz}^i) + \frac{\partial}{\partial x}(H_1 \tau_{xy}^i) + k_2 H_1 \tau_{yz}^i + H_1 H_2 F_y^i = 0, \quad (1)$$

$$\frac{\partial}{\partial z}(H_1 H_2 \mathfrak{S}_z^i) + \frac{\partial}{\partial x}(H_2 \tau_{xz}^i) + \frac{\partial}{\partial y}(H_1 \tau_{yz}^i) - k_1 H_2 \mathfrak{S}_x^i - k_2 H_1 \mathfrak{S}_y^i + H_1 H_2 F_z^i = 0,$$

Выражения для деформаций через перемещения

$$e_x^i = \frac{1}{H_1} \frac{\partial u_x^i}{\partial x} + \frac{k_1}{H_1} u_z^i,$$

$$e_y^i = \frac{1}{H_2} \frac{\partial u_y^i}{\partial y} + \frac{k_2}{H_1} u_z^i,$$

$$e_z^i = \frac{\partial u_z^i}{\partial z},$$

$$e_{xy}^i = \frac{H_1}{H_2} \frac{\partial}{\partial y} \left(\frac{u_x^i}{H_1} \right) + \frac{H_2}{H_1} \frac{\partial}{\partial x} \left(\frac{u_y^i}{H_2} \right),$$

$$e_{xz}^i = \frac{1}{H_1} \frac{\partial u_x^i}{\partial x} + H_1 \frac{\partial}{\partial z} \left(\frac{u_x^i}{H_1} \right),$$

(2)

$$e_{yz}^i = H_2 \frac{\partial}{\partial z} \left(\frac{u_y^i}{H_2} \right) + \frac{1}{H_2} \frac{\partial u_z^i}{\partial y},$$

Соотношения обобщенного закона Гука

$$e_x^i = a_{11}^i \mathfrak{S}_x^i + a_{12}^i \mathfrak{S}_y^i + a_{13}^i \mathfrak{S}_z^i$$

$$e_y^i = a_{12}^i \mathfrak{S}_x^i + a_{22}^i \mathfrak{S}_y^i + a_{23}^i \mathfrak{S}_z^i$$

$$e_z^i = a_{13}^i \mathfrak{S}_x^i + a_{23}^i \mathfrak{S}_y^i + a_{33}^i \mathfrak{S}_z^i$$

$$e_{yz}^i = a_{44}^i \tau_{yz}^i, e_{xz}^i = a_{55}^i \tau_{xz}^i, e_{zx}^i = a_{66}^i \tau_{xy}^i$$

$$(i = 1, 2, \dots, N, 0 \leq x \leq \alpha, 0 \leq y \leq b, z_{i-1} \leq z \leq z_i)$$

$$(i = 1, 2, \dots, N, 0 \leq x \leq \alpha, 0 \leq y \leq b, z_{i-1} \leq z \leq z_i)$$

Упругие характеристики $a_{11}^i, a_{12}^i, a_{66}^i$ в каждом слое являются произвольными функциями координаты z . Разрешающая система уравнений для рассматриваемого класса оболочек после применения метода разделения переменных сводится к системе дифференциальных уравнений вида

$$\frac{d\bar{\mathfrak{S}}}{dz} = B(z)\bar{\mathfrak{S}}(z) + \bar{f}, \quad \bar{\mathfrak{S}} = \{\mathfrak{S}_z, \tau_{xz}, \tau_{yz}, w, u, v\},$$

$$B(z) = \|b_{ij}(z)\| (i, j, = 1, 2, \dots, 6), \quad \bar{f} = \{f_1, f_2, \dots, f_6\} \quad (3)$$

Не нулевые элементы матрицы B и компоненты вектора \bar{f} записываются в виде

$$b_{11} = \frac{k_1}{H_1} \left(\frac{\Delta_1}{\Delta} - 1 \right) + \frac{k_2}{H_2} \left(\frac{\Delta_2}{\Delta} - 1 \right), \quad b_{12} = \frac{\lambda_m}{H_1}, \quad b_{13} = \frac{\lambda_n}{H_2},$$

$$b_{14} = \frac{1}{\Delta} \left[\frac{k_1}{H_1} \left(a_{22} \frac{k_1}{H_1} - a_{12} \frac{k_2}{H_2} \right) + \frac{k_2}{H_2} \left(a_{11} \frac{k_2}{H_2} - a_{12} \frac{k_1}{H_1} \right) \right],$$

$$b_{15} = -\frac{\lambda_m}{\Delta H_1} \left(a_{22} \frac{k_1}{H_1} - a_{12} \frac{k_2}{H_2} \right), \quad b_{16} = -\frac{\lambda_n}{\Delta H_2} \left(a_{11} \frac{k_2}{H_2} - a_{12} \frac{k_1}{H_1} \right),$$

$$b_{21} = -\frac{\Delta_1 \lambda_m}{\Delta H_1}, \quad b_{22} = -\left(\frac{2k_1}{H_1} + \frac{k_2}{H_2}\right), \quad b_{24} = b_{15},$$

$$b_{25} = -\frac{a_{22} \lambda_m^2}{\Delta H_1^2} + \frac{\lambda_n^2}{H_2^2 a_{66}},$$

$$b_{26} = -\frac{\lambda_m \lambda_n}{H_1 H_2} \left(\frac{a_{12}}{\Delta} - \frac{1}{a_{66}}\right), \quad (4)$$

$$b_{31} = -\frac{\Delta_2 \lambda_n}{\Delta H_2}, \quad b_{33} = -\left(\frac{2k_2}{H_2} + \frac{k_1}{H_1}\right), \quad b_{34} = b_{16},$$

$$b_{35} = b_{26}, \quad b_{36} = \frac{a_{11}}{\Delta H_2^2} \lambda_n^2 + \frac{\lambda_m^2}{H_1^2 a_{66}}, \quad b_{41} = a_{33} + \frac{\Delta_1 a_{13} + \Delta_2 a_{23}}{\Delta},$$

$$b_{44} = -\frac{1}{\Delta} \left(\frac{k_1}{H_1} \Delta_1 + \frac{k_2}{H_2} \Delta_2\right), \quad b_{45} = -b_{21}, \quad b_{46} = -b_{31}, \quad b_{52} = a_{55},$$

$$b_{54} = -b_{12}, \quad b_{55} = \frac{k_1}{H_1}, \quad b_{63} = a_{44}, \quad b_{64} = -b_{13}, \quad b_{66} = \frac{k_2}{H_2}$$

$$f_1 = -F_z, \quad f_2 = -F_x, \\ f_3 = -F_y$$

Амплитудные значения остальных факторов напряженно-деформированного состояния определяются через решения системы (3)

$$\mathfrak{S}_x = \frac{1}{\Delta} \left[-\frac{\lambda_m a_{22}}{H_1} u + \frac{a_{12} \lambda_n}{H_2} v + \left(\frac{a_{22} k_1}{H_1} - \frac{a_{12} k_2}{H_2} \right) w + \Delta_1 \mathfrak{S}_z \right],$$

$$\mathfrak{S}_y = \frac{1}{\Delta} \left[-\frac{a_{12}}{H_1} \lambda_m u - \frac{a_{11} \lambda_n}{H_2} v + \left(\frac{a_{11} k_2}{H_2} - \frac{a_{12} k_1}{H_1} \right) w + \Delta_2 \mathfrak{S}_z \right],$$

$$\tau_{xy} = \frac{1}{a_{66}} \left(\frac{\lambda_n}{H_2} u + \frac{\lambda_m}{H_1} v \right),$$

$$e_x = \frac{1}{H_1} (-\lambda_m u + k_1 w), \quad (5)$$

$$e_y = \frac{1}{H_2} (-\lambda_n v + k_2 w),$$

$$e_z = \left(a_{33} + \frac{\Delta_1 a_{13} + \Delta_2 a_{23}}{\Delta} \right) \mathfrak{S}_z - \frac{1}{\Delta} \left(\frac{k_1}{H_1} \Delta_1 + \frac{k_2}{H_2} \Delta_2 \right) w + \frac{\Delta_1 \lambda_m}{\Delta H_1} u + \frac{\Delta_2 \lambda_n}{\Delta H_2} v.$$

Таким образом, как и для рассмотренных ранее классов оболочек, имеем краевую задачу для системы обыкновенных дифференциальных уравнений с переменными коэффициентами, разрывными в конечном числе точек интервала интегрирования $[z_0, z_n]$. На ограничивающих поверхностях $z = z_0, z = z_n$ граничные условия могут быть заданы как в напряжениях, так и в перемещениях.

Рассмотрим теперь случай, когда на торцах действуют лишь нормальные напряжения, распределенные таким образом, что торцы остаются плоскими, т.е. имеют место граничные условия

$$\tau_{xy} = \tau_{xz} = u_x = 0 \quad \text{при } x = 0, \quad x = a, \quad (6)$$

$$\tau_{xy} = \tau_{yz} = u_y = 0 \quad \text{при } y = 0, \quad y = b, \quad (7)$$

Для решения задач рассматриваемого класса использован программный комплекс «Mathcad». В соответствии с вычисли-

тельным алгоритмом сначала для каждой пары значений n и m находятся амплитудные значения всех факторов напряженно-деформированного состояния, а затем производится автоматическое суммирование полученных амплитудных величин для нагрузки, задаваемой конечным отрезком ряда вида (7). Такой процесс позволяет получать распределение напряжений, перемещений и деформаций в произвольной точке рассматриваемой оболочки. Применение на этапе численного решения однородной задачи устойчивого метода дискретной ортогонализации позволяет получать решения с высокой степенью точности.

В качестве конкретного примера рассмотрим задачу о действии на внешнюю поверхность трехслойной призматической оболочки симметричного строения, координатная поверхность которой представляет эллиптический параболоид

$$z = \frac{\delta}{a+b} \left(x + y - \frac{x^2}{a^2} - \frac{y^2}{b^2} \right), \quad (8)$$

нагрузки вида

$$\mathfrak{S}_z(x, y, z_n) = -\frac{16q}{mn\pi^2} \sin \frac{m\pi}{a} x \sin \frac{n\pi}{b} y$$

Несущие слои оболочки изотропные с модулем упругости E и коэффициентом Пуассона $\nu = 0,3$. Средний слой трансверсально с характеристиками

$$a_{11} = a_{22} = \frac{E^{-1}}{0,28}, \quad a_{12} = -\frac{0,25E^{-1}}{0,28}, \quad a_{33} = \frac{E^{-1}}{3,52},$$

$$a_{13} = a_{23} = -\frac{0,25E^{-1}}{3,52}, \quad a_{44} = a_{55} = \frac{E^{-1}}{0,42}, \quad a_{66} = \frac{0,25E^{-1}}{0,28}.$$

Толщина каждого несущего слоя равна h , заполнителя $2h$, а всего пакета – H . Решение задачи выполнено для $H = \delta = 2, h = \frac{1}{4} \delta, a = 6, b = 8, m = 1, n = 1, 2, 3, 4$.

Результаты решения даны в виде графиков распределения по толщине тангенциальных \mathcal{E}_x и \mathcal{E}_y (рис.1) и касательных τ_{xz} , τ_{yz} (рис.2) напряжений.

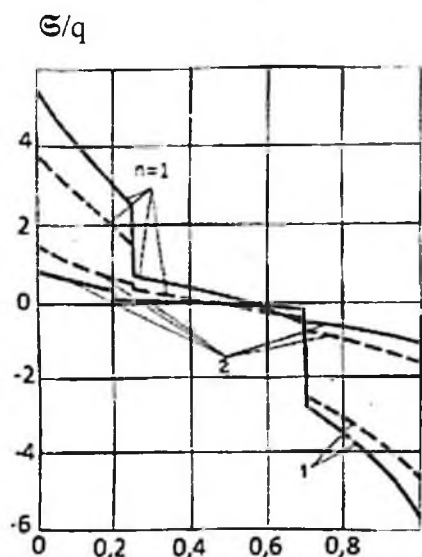

$$\frac{Z-Z_0}{Z_N-Z_0}$$

Рис.1

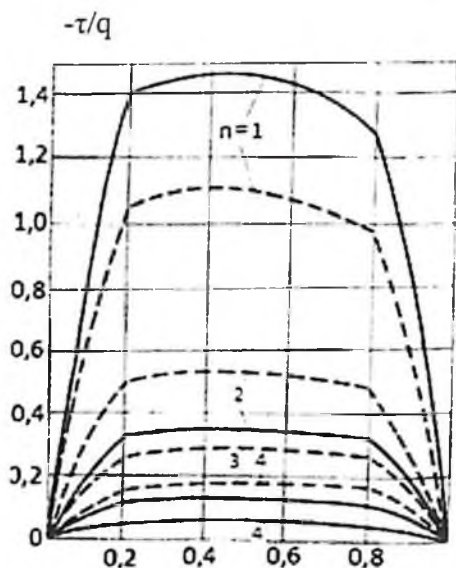

$$\frac{Z-Z_0}{Z_N-Z_0}$$

Рис.2

На рисунках сплошными линиями показаны напряжения \mathcal{E}_x , τ_{xz} , а штриховыми \mathcal{E}_y , τ_{yz} . Как следует из полученных результатов, напряжения по толщине каждого слоя для $n > 1$ распределяются по законам близким к линейным. Распределение тангенциальных напряжений в каждом слое незначительно отклоняется от линейного при $n = 1; 2$. Несущественное изменение нормального перемещения u_z по толщине имеет место лишь при $n = 1; 2$. Пере-

мещения u_x, u_y распределены по толщине по нелинейному закону, который для $n=1; 2$ близок к ломаной.

Использованная литература:

1. Мавланов Т. Динамика вязкоупругих осесимметричных и призматических конструкций. Расчеты на прочность, М.: Машиностроение, вып. 28, 1988, 186–199 с.

2. Вольмар А.С., Нелинейная динамика пластинок и оболочек. М.: Наука, 1987, 432 с. Методы и алгоритмы расчета.

3. Мяченков В.И., Мальцев В.П., Методы и алгоритмы расчета пространственных конструкций на ЭВМ, М.: Машиностроение, 1984. 280 с.

УДК: 327(575.1)

**«O‘ZBEKISTON RESPUBLIKASINI YANADA
RIVOJLANTIRISH BO‘YICHA «HARAKATLAR
STRATEGIYASI» DAGI BESHINCHI USTUVOR
YO‘NALISHNING MAZMUN-MOHIYATI VA
KELAJAKDAGI YORQIN ISTIQBOLLARI**



**TO‘LANBOYEV UMIDJON
MA‘MURJON O‘G‘LI**

2 – bosqich talabasi.

Ilmiy rahbar – O‘SAROVA F.X.
JIDU

O‘zbekiston Respublikasining Birinchi Prezidenti, davlatchilik tamoyillari asoschisi Islom Karimov rahnamoligida mustaqillik yillarida mamlakatimiz hayotining turli sohalarida bir qator islohotlar amalga oshirildi:

– markazlashgan siyosatdan voz kechgan holda, chuqur o‘ylangan davlat siyosati, huquqiy demokratik davlat va kuchli fuqarolik jamiyati qurishga, bosqichma-bosqich erkin bozor munosabatlariga va xususiy mulkning ustuvorligini ta‘minlash, shu bilan bir qatorda,

Biz «Adolat – qonun ustuvorligida» degan tamoyil asosida jamiyatimizda qonunga hurmat, huquqbuzarlik holatlariga murosasizlik hissini kuchaytirishga qaratilgan ishlarimizni jadal davom ettiramiz.

Shavkat Mirziyoyev

iqtisodiyotni liberallashtirish, iqtisodiyotda davlatning rolini keskin kamaytirish, xalqimizning farovon va osoyishta hayot kechirishini ta‘minlash maqsadida islohotlarni tubdan yaxshilash, «islohot islohot uchun emas, inson uchun»

tamoyiliga amal qilish¹, ijtimoiy sohada aniq va keng ko'lamli ishlarni olib borish, ichki va tashqi siyosatda uzoqni o'ylab ish qilish, xususan, bir qator islohotlarni o'tkazish, mamlakatimizning xalqaro munosabatlarda o'z milliy manfaatlarini ilgari surishi va dunyo xaritasida munosib o'rin egallashiga qaratilgan tizimli chora-tadbirlar shular jumlasidandir.

Davlat boshqaruvini va jamiyat qurilishini, demokratik islohotlarni olib borilishini, iqtisodiyotda jahon jamoatchiligi tomonidan tan olingan O'zbekistonning iqtisodiy yo'lidagi haqiqiy «mayoq» vazifasini o'tagan, o'sha tahlikali XX asr oxirlaridagi siyosiy va ijtimoiy-iqtisodiy tang holatda ishlab chiqilgan besh tamoyildan iborat «O'zbek modeli» va aynan shu model asosida olib borilgan iqtisodiy islohotlar qisqa vaqt ichida mamlakatning kuch-qudratini jahon ommasiga ko'rsatdi. Bunday misli ko'rilmagan yuksalishlar, albatta, mustaqil va suveren davlat uchun hozirgi globallashuv jarayonida zamon talabidan kelib chiqib, yangidan yangi maqsadlarni aniqlab olish majburiyatini yuklab qo'ydi.

Ta'kidlab o'tish joizki, O'zbekiston Respublikasini yanada rivojlantirish bo'yicha «Harakatlar strategiyasi» yuqorida qayd etib o'tilgan «model»ning mantiqiy davomi bo'lib, u aholimizning keng qatlamlari, jamoatchilik va davlat organlarining rahbar va xodimlari bilan birgalikda keng muzokaralar asosida ko'rib chiqildi. Natijada esa 1300 tadan ortiq taklif va mulohaza kelib tushgan holda, Prezidentimiz Shavkat Mirziyoyevning 2017-yil 7-fevraldagi «O'zbekiston Respublikasini yanada rivojlantirish bo'yicha 2017–2021-yillarga mo'ljallangan Harakatlar strategiyasi to'g'risida»gi Farmoni e'lon qilindi. Takliflarni muhokama qilish hamda umumlashtirish asosida Davlat dasturining 41 ta bandi qayta ko'rib chiqildi.² Shu Farmon asosida har bir yo'nalishni chuqurroq tahlil qilish, kamchiliklarni

¹ Karimov I.A. «Ona yurtimiz baxtu iqboli va buyuk kelajagi yo'lida xizmat qilish – eng oliy saodatdir». T.9. T: «O'zbekiston», 2015. 128-b.

² Elektron manba: O'zbekiston milliy axborot agentligi; <http://uza.uz/uz/documents/o-zbeki-ston-respublikasini-yanada-rivojlantirish-bo-yicha-ha-07-02-2017>

bartaraf etish, uzoq istiqbolga mo'ljallangan strategiyani belgilash, mamlakatimizning bosib o'tgan yo'li va orttirilgan boy tajribani to'g'ri baholay olgan holda va mustaqillik yillarida erishilgan yutuqlarni chuqur tahlil qilib, shuningdek, zamon talablaridan chetga chiqmagan holda, demokratik islohotlarni va fuqarolik jamiyati asoslarini yanada chuqurlashtirish, shu bilan birga, mamlakat taraqqiyotini jadallashtirishning muhim yo'nalishlarini, asosiysi, istiqbolda qilinajak aniq marralarni belgilash eng muhim vazifa sanalar edi.

Harakatlar strategiyasi besh yo'nalishda amalga oshirilib, har bir yo'nalish bo'yicha yil nomidan kelib chiqqan holda alohida bir yillik davlat dasturi tuziladi. Ushbu dasturlar asosida maqsadli va aniq vazifalar amalga oshiriladi. Har bir bosqichda mamlakatdagi yangilanishlarni va islohotlarni yanada chuqurlashtirishga oid aniq yo'nalishlar ko'rib chiqiladi.

Harakatlar strategiyasidan o'rin olgan eng so'nggi yo'nalish **«Xavfsizlik, millatlararo totuvlik va diniy bag'rikenglikni ta'minlash, chuqur o'ylangan, o'zaro manfaatli va amaliy ruhdagi tashqi siyosat yuritish»** deb nomlanib bu yo'nalishda qilinadigan ishlar ham aniq belgilab olindi. O'z navbatida, mazkur yo'nalishni ramziy ravishda 3 qismga bo'lishimiz mumkin, chunki har bir bosqich hozirgi axborot texnologiyalari asri va globallashuv jarayonida muhim ahamiyat kasb etadi. Buning isboti sifatida, informatsion zamonda har bir qilingan tahdid suveren davlat uchun jiddiy yo'qotishlarga olib kelishini dunyoda bo'layotgan tahlikali voqealar misolida ko'rishimiz mumkin. Mazkur yo'nalishning birinchi qismida **«Xavfsizlik»** borasida so'z yuritiladi:

O'zbekistonning Markaziy Osiyo mintaqasi markazida joylashganligi hamda bu mintaqaga nisbatan dunyoning yetakchi davlatlari qiziqishining doimiy mavjudligi, shu bilan birga, ko'p yillardan buyon urush davom etayotgan Afg'oniston bilan chegaradoshligi, hech shubhasiz, xavfsizlik masalasini ustuvor qilib qo'yadi. Yuqoridagi omillarni hisobga olgan holda, O'zbekiston

Respublikasining Birinchi Prezidenti I.A. Karimov mustaqillikning ilk yillaridanoq nafaqat mamlakat tinchligi va xavfsizligini ta'minlashga, balki Markaziy Osiyo mintaqasidagi xavfsizlik masalalariga ham katta e'tibor berdi, chunki bu bevosita mamlakatimizning hayotiy muhim manfaati hisoblanar edi. Yillar davomida to'plangan boy tajribalar asosida mamlakatimiz tashqi siyosatini belgilab beruvchi «O'zbekiston Respublikasining tashqi siyosiy faoliyat konsepsiyasi» ishlab chiqildi va unda mazkur sohadagi ustuvor yo'nalishlar va asosiy pozitsiyalar belgilab berildi. «O'zbekiston Respublikasini yanada rivojlantirish bo'yicha Harakatlar strategiyasi»ning beshinchi yo'nalishida o'z ifodasini topgan tamoyillar bevosita mazkur konsepsiya bilan uzviy bog'liqdir. Jumladan:

– O'zbekiston Respublikasining hududiy yaxlitligini muhofaza qilish, shu bilan birga konstitusiyaviy tuzumini va suverenitetini saqlash;

– yuqorida aytib o'tilganidek «axborot asrida» axborot xavfsizligini ta'minlash va axborotni himoya qilish tizimini takomillashtirish, axborot sohasidagi qilingan tahdidlarga o'z vaqtida puxta o'ylab, munosib harakatlar orqali javob qaytarish, bir so'z bilan aytganda «kiber xavfsizlik» sohasini takomillashtirish;

– davlatning tayanchi bo'lmish mudofaa qobiliyatini rivojlantirish, o'z vaqtida Qurolli kuchlar salohiyatini oshirish, zamon talabidan kelib chiqib jangovar qudratini yuksaltirish;

– atrof-muhit, aholi salomatligi va genofondiga zarar yetkazadigan ekologik muammolarning oldini olish;

– aholini o'z vaqtida favqulodda vaziyatlardan ogoh etish tizimini rivojlantirishdan iborat.³

«Biz tashqi siyosat sohasidagi faoliyatimizni avvalo xalqimiz, Vatanimiz manfaatlarini har tomonlama hisobga olgan holda amalga oshiramiz.

³ «O'zbekiston Respublikasi Prezidenti Sh.M. Mirziyoyev «O'zbekiston Respublikasini yanada rivojlantirish bo'yicha Harakatlar strategiyasi to'g'risidagi Farmoni». T. 6. T: «Adolat», 2017. 27-b.

Bu siyosatning asosini tinchlikparvarlik, boshqa davlatlarning ichki ishlariga aralashmaslik, yuzaga keladigan ziddiyat va qarama-qarshiliklarni faqat tinch, siyosiy yo'l bilan hal etish tashkil etadi.

Biz bundan buyon ham uzoq-yaqindagi barcha xorijiy mamlakatlar, jahon hamjamiyati bilan samarali hamkorligimizni davom ettiramiz. Bu borada ochiq, do'stona va pragmatik siyosat olib borish tamoyiliga sodiq qolamiz»⁴.

Millatlararo totuvlik va diniy bag'rikenglikni ta'minlash: Tarixga nazar tashlaydigan bo'lsak, o'zbek xalqi qadimdan 92 urug'-dan iborat xalq hisoblanadi. Bu urug' qabilalalar birlashib yaxlit bir o'zbek xalqini tashkil qilgan va necha mingyilliklardan buyon tinch-totuv yashab kelishmoqda. Bu zaminda 130 dan ortiq turli xil millat va elatlar istiqomat qilishadi.⁵ Millatlararo totuv yashash xalqning tinchligidan va farovonligidan dalolat beradi. Biroq mamlakatda millatlararo yoki fuqarolik urushlari avj olar ekan, bunday hodisa ikki davlat o'rtasida bo'lib o'tadigan urushdan ham ko'p talafotlar olib keladi, oddiy xalq esa aziyat chekadi chunki bir oila bo'lib yashab kelgan va bir-biriga qarindosh bo'lgan xalqlarning qoni to'kiladi. Bu esa mislsiz ma'naviy talafotlar keltirib chiqaradi. Shuning uchun millatlararo totuvlikni ta'minlash ularning emin-erkin yashashi uchun qulay shart-sharoitlar yaratish, ularning an'anaviy va milliy bayramlarini o'tkazish, til va din yaqinligini uyg'unlashtirish – bir mamlakatda istiqomat qilib kelayotgan hamda turli millatga mansub bo'lgan O'zbekiston fuqarolari uchun faxr-iftixor tuyg'usini uyg'otishi lozim.

Millatlararo totuvlik haqida so'z borar ekan, shubhasiz, din omilini ham e'tiborga olish maqsadga muvofiq. Bilamiz-ki, islom

⁴ Mirziyoyev Sh.M. «Qonun ustuvorligi va inson manfaatlarini ta'minlash – yurt taraqqiyoti va xalq farovonligining garovi». O'zbekiston Respublikasi Konstitutsiyasi qabul qilinganligining 24 – yilligiga bag'ishlangan tantanali marosimdan ma'ruza. T. I. T: «O'zbekiston», 2017. 27–28-b.

⁵ Elektron manba: O'zbekiston milliy axborot agentligi; <http://uza.uz/uz/society/bu-gun-yurtimizda-130-dan-ortiq-millat-vakillari-yagona-oila-farzandlaridek-ahil-yashab-kelmoqda-03.09.2012-23588>

dini Markaziy Osiyo xalqlari orasida eng keng tarqalgan dinlar qatoriga kiradi. Lekin sobiq Ittifoq davrida olib borilgan siyosat natijasida mazkur dinning insonlar hayotidagi ahamiyati keskin kamayib ketdi, ko'plab diniy qadriyatlar toptaldi. Mustaqillik yillaridan keyin birinchi Prezidentimiz I.A.Karimov tomonidan qayta tiklangan milliy qadriyatlarimiz qatorida islom dini ham xalqimizga qaytarildi. Qabul qilingan qonunlar aholiga erkin e'tiqod qilish uchun zamin yaratdi. Shu jumladan, bosh qomusimizning 31-moddasida «Hamma uchun vijdon erkinligi kafolatlanadi. Har bir inson xohlagan dinga e'tiqod qilish yoki hech qaysi dinga e'tiqod qilmaslik huquqiga ega. Diniy qarashlarni majburan singdirishga yo'l qo'yilmaydi»⁶ deb belgilab qo'yildi. Shuningdek, yangi ishlab chiqilgan strategiyamizga ko'ra, diniy sohadagi davlat siyosati konsepsiyasini ishlab chiqish kelajakdagi vazifalardan biri hisoblanadi.

O'zbek xalqida shunday ajoyib maqol bor: «Qo'shning tinch – sen tinch».⁷ Buning tasdig'i o'laroq, «O'zbekiston Respublikasi Tashqi siyosiy faoliyat konsepsiyasi»da: «O'zbekiston tashqi siyosiy faoliyatda asosiy ustuvor yo'nalish bu Markaziy Osiyo mintaqasi bo'lib, mamlakat hayotining muhim manafaatlari aynan shu mintaqaga bilan bog'liqdir. Mintaqaga oid asosiy yo'nalishlar – mintaqada tinchlik va barqarorlikni ta'minlash, Afg'oniston muammosini hal qilish, transc chegaraviy suv havzalari resuslaridan foydalanish masalalarini hal qilish, chegaralarni delimitatsiya va demarkatsiya qilishni yakunlash, ekologik barqarorlikni ta'minlash, barcha qo'shni mamlakatlar bilan o'zaro yaqin, manfaatli va amaliy hamkorlikni yo'lga qo'yishdan iborat. O'zbekiston o'zining yaqin qo'shnilari bilan tashqi munosabatlarda doimo ochiq, do'stona va pragmatik siyosat yuritish tarafdori bo'lib qoladi. Markaziy Osiyodagi muam-

⁶ O'zbekiston Respublikasi Konstitutsiyasi, ikkinchi bo'lim, VII bob, T. 1. T: «O'zbekiston», 2014-y. 13-b.

⁷ Mirzayev T, Musoqulov A, Sarimsoqov B, «O'zbek xalq maqollari». Toshkent, «Sharq», 2005. 53-b.

molar tashqi kuchlarning aralashuvisiz mintaqadagi davlatlarning o‘zlari tomonidan yechilmog‘i zarur»,⁸ deya qayd etib o‘tildi.

«Harakatlar strategiyasi»ning «**Chuqur o‘ylangan, o‘zaro manfaatli va amaliy ruhdagi tashqi siyosat yuritish**» bandida ham tashqi siyosatda asosiy ustuvor yo‘nalishlar quyidagilarga qaratilgan:

– davlat mustaqlligi va suverenitetini mustahkamlash, mamlakatning xalqaro munosabatlarining teng huquqli subyekt sifatidagi o‘rni va rolini oshirish, rivojlangan demokratik davlatlar qatoriga kirish, O‘zbekistonning tevaragida xavfsizlik, barqarorlik va ahil qo‘shnichilik muhitini shakllantirish;

– O‘zbekiston Respublikasining xalqaro nufuzini mustahkamlash, jahon hamjamiyatiga mamlakatda olib borilayotgan islohotlar haqida xolis axborot yetkazish;

– O‘zbekiston Respublikasining tashqi siyosiy va tashqi iqtisodiy faoliyatini, normativ-huquqiy bazasini, hamda xalqaro hamkorlikning shartnomaviy-huquqiy asoslarini takomillashtirish;

– davlat chegarasini demilitatsiya va demarkatsiya qilish masalalarini hal etish hisoblanadi.⁹

«O‘zbekiston Respublikasini yanada rivojlantirish bo‘yicha 2017–2021-yillarga mo‘ljallangan Harakatlar strategiyasi»ning kelajakdagi istiqbollari tahlil qilgan holda, xulosa qilish mumkin-ki, barcha yo‘nalishdagi islohotlar, avvalambor, shu yurtda yashovchi aholining turmush sharoitini yaxshilash va farovonligini ta‘minlash, xalq bilan birga ochiq muloqot yo‘lini zamonaviy talablar asosida olib borish, ya‘ni, bir so‘z bilan aytganda, «inson manfaati har narsadan ulug‘», degan ezgu go‘yani izchil davom ettirish, hayotimizni yanada farovon etish yo‘lida yana bir ulkan qadam qo‘yish.¹⁰ Istiq-

⁸ Elektron manba: Tashqi ishlar vazirligi rasmiy sayti: <http://www.mfa.uz/uz/cooperation/policy/>

⁹ «O‘zbekiston Respublikasi Prezidentining O‘zbekiston Respublikasini yanada rivojlantirish bo‘yicha Harakatlar strategiyasi to‘g‘risidagi Farmoni». T. I. T. «Adolat», 2017. 27–28-b.

¹⁰ Mirziyoyev Sh.M. «Qonun ustuvorligi va inson manfaatlarini ta‘minlash – yurt taraqqiyoti va xalq farovonligining garovi», O‘zbekiston Respublikasi Konstitutsiyasi qabul qilinganligining 24 yilligiga bag‘ishlangan tantanali marosimdan ma‘ruza. T. I T: «O‘zbekiston», 2017. 28-b

bolda mazkur strategiyadan o‘rin olgan yo‘nalishlar, hech shubhasiz, mamlakatimiz va jamiyatimiz hayotiga doir bo‘lgan islohotlarni ishlab chiqish hamda hayotga tatbiq qilish uchun dasturilamal bo‘lib xizmat qiladi.

Foydalanilgan adabiyotlar:

1. I. A. Karimov, «Vatan ravnaqi uchun har birimiz mas’ulmiz». T.9. T: «O‘zbekiston», 2001. 275-b.

2. I. A. Karimov. «Ona yurtimiz baxtu iqboli va buyuk kelajagi yo‘lida xizmat qilish – eng oliy saodatdir». T.9. T: «O‘zbekiston», 2015. 303-b.

3. Sh. M. Mirziyoyev, «Qonun ustuvorligi va inson manfaatlarini ta’minlash – yurt taraqqiyoti va xalq farovonligining garovi». O‘zbekiston Respublikasi Konstitutsiyasi qabul qilinganligining 24 yilligiga bag‘ishlangan tantanali marosimdan ma’ruza, T. 1. T: «O‘zbekiston», 2017. 32-b.

4. «O‘zbekiston Respublikasi Prezidentining O‘zbekiston Respublikasini yanada rivojlantirish bo‘yicha Harakatlar strategiyasi to‘g‘risidagi Farmoni». T. 6. T: «Adolat», 2017. 111-b.

5. Elektron manba: Tashqi ishlar vazirligi rasmiy sayti:

<http://www.mfa.uz/uz/cooperation/policy/>

6. Elektron manba: O‘zbekiston milliy axborot agentligi;

<http://uza.uz/uz/documents/o-zbekiston-respublikasini-yanada-rivojlantirish-bo-yicha-ha-07-02-2017>

ЎЗБЕКИСТОНДА «ЭТНОСОЛЬФЕДЖИО» НИНГ ШАКЛЛАНИШ ТАМОЙИЛЛАРИ



ТУРҒУНБОЕВА М.Э.

I босқич магистранти.

Илмий раҳбар: **А.Н.АЗИМОВА**

Ўзбекистон давлат
консерваторияси

«Сольфеджио» – мусикий таълим тизимининг асосий фанларидан бири ҳисобланиб, бу фан орқали ўқувчиларнинг эшитиш қобилияти ривожлантирилади, соф куйлаш, ритм тузилмаларини идроклаш ҳамда эслаб қолиш кўникмалари шаклланади. Шу боис, ушбу фан мусика мактабларининг биринчи синфидан бошлаб, то олий ўқув юртларида мунтазам ўзлаштирилиб борилади.

«Сольфеджио» фанининг Ўзбекистонга кириб келиши ва ривожланиши тарихига назар соладиган бўлсак, нота саводига асосланган мусика таълими 1918 йилда ташкил топган Туркистон халқ консерваторияси, 1920 йилларда пуллик халқ-мусика мактабларида, 1930 йилларга келиб давлат та-

Стратегияга мувофиқ, барча соҳа ва тармоқлар қатори маданият ва санъат, адабиёт, оммавий ахборот воситалари равнақини янги босқичга кўтаришини биз ўз олдимизга мақсад қилиб қўйганмиз.

Шавкат Мирзиёев

сарруфидаги болалар мусика мактабларига бориб тақалади. Мазкур таълим тизимларида «Сольфеджио» дарслари ва назарий фанларни ўқитиш масалалари кейинчалик рус мусикашуносларининг ўқитиш услублари асосида шаклланган. И.Дубовский, И.Способин, Б.Калмыков ва Г.Фридкин,

А.Барабошкина, И.Островский, Е.Давыдова, А.Агажанов, Е.Хвостенко ва бошкаларнинг «Сольфеджио» дарсликларидан кенг фойдаланилган. Бу дарсликларнинг барчаси рус ва Европа композиторлари асарлари ҳамда халқ куйларидан келтирилган мусикий мисоллардан тузилган.

XX аср ўргаларига келиб Ўзбекистонда айнан ўзбек мусикасига хос «Сольфеджио»лар яратилиши ушбу даврнинг долзарб масалаларидан бирига айланди. Мазкур ечилиши зарур бўлган масалаларнинг устида изланишлар олиб борилиб, маънавий меросимиз хазинасидан ўрин олган халқ оғзаки ва профессионал, бастакорлик ҳамда композиторлик ижодиёти намуналарига асосланган биринчи Е.Романовскаянинг «Сольфеджио» (1940) ўқув қўлланмаси яратилди. Кейинчалик шу йўналиш бўйича И.Ҳамроев тадқиқотлар олиб бориб, унинг бир, икки ва уч овозли (Мацокина билан ҳаммуаллифликда) «Сольфеджио»лари ҳамда диктантлар тўпламлари нашр юзини кўрди. Гувоҳи бўлганимиздек, санаб ўтилган қўлланмалар «Сольфеджио» фанини миллийлаштириш борасида қўйилган илк қадамлар ҳисобланади. Лекин улар миллий мусикий мисоллардан тузилган бўлса-да, айнан ўзбек мусикасига хос томонларга деярли эътибор қаратилмаган, услубий асоси эса Европа тизимига таянади. Ушбу «Сольфеджио»лар мавжудлигига қарамадан, юқорида келтирилган рус мусикашунослари томонидан ёзилган «Сольфеджио»лар асосий дарслик ва қўлланма сифатида амалиётда қўлланиб келинган.

Мустақилликка эришганимиздан сўнг маънавий кадриятлар, анъаналар ва миллий мусикий меросимизга эътибор кучайиб, ушбу бой меросимиз билан ёшларни таништириш, уларни миллийлик руҳи билан тарбиялаш замоннинг долзарб масалаларидан бирига айланди ҳамда бирин-кетин миллий «Сольфеджио»лар сони ортиб борди. Булар Н.Раджабова «Сольфеджио» (2004), О.Иброҳимов, Р.Юнусов «Сольфеджио» (2004), Н.Раджабова «Сольфеджио. Икки овозлик» (2011), С.Матёкубова «Сольфеджио дарсларида ритм машқлари» (2009), С.Матёкубова «Маком

ритмлари» (2011), О.Абдуллаева «Сольфеджио» (2012), С.Матёкубова «Мақом сольфеджиоси» I, II қисмлари (2013, 2015) ва 2016 йил нашр этилган болалар мусика ва санъат мактабларининг 7 йиллик таълим тизимининг 1, 2, 3, 4, 5-синфлари учун «Сольфеджио» ўқув-услубий қўлланмалари, Д.Абзалова «Сольфеджио фанидан диктантлар тўплами»(2016) дир. Мазкур санаб ўтилган ўқув қўлланма, дарслик ва тўпламлар ўзбек халқ ва мумтоз касбий мусикаси, Ўзбекистон композиторлари ва бастакорлари асарлари намуналаридан тузилган. Уларда ўзбек мусикасига хос оҳанг, интонация, лад, метро-ритмни ўзлаштириш учун нота мисоллари, интонацион ва ритмик машқлар, назарий маълумотлар берилган. Ушбу «Сольфеджио»ларнинг бир-биридан фаркли томони шундаки, муаллифлар ўз олдига ҳар хил вазифаларга кўра ҳар хил жанрларда (ўқув қўлланма, дарслик, тўплам) «Сольфеджио» фани олдида турган муаммоларни ечишга интилишган. Шунга мувофиқ уларнинг ижобий ва салбий томонлари бор бўлса-да, ўзбек мусикасининг энг эътиборли лад, интонацион ва метро-ритмик томонларини тўғри идрок этиш, уни куйлаш ҳамда нотага туширишга қаратилган ўқув қўлланма, дарслик, тўпламлар ҳисобланади.

«Сольфеджио» фанини миллийлаштириш йўналиши бутун дунё замонавий мусика назариясида «Этносольфеджио» номини олган. Ўзбекистонда «Этносольфеджио»ни шакллантириш томондан қўйилган илк қадамлар XX асрнинг 2-ярмида яратилган, номлари юқорида келтирилган қўлланмаларда намоён бўлади. Лекин, айнан, «Этносольфеджио» талабларига жавоб бера оладиган тадқиқотлар сифатида мустақиллик йилларида ёзилган С.Матёкубованинг «Мақом ритмлари» (2011), «Мақом сольфеджиоси» I, II қисмлари (2013, 2015) ўқув қўлланмаларини айтишимиз мумкин. Бизга маълумки, ўзбек мумтоз мусикасининг нодир хазинаси бўлмиш мақомларнинг лад ва метро-ритмик тузилмалари мураккаб бўлганлиги сабабли уларни алоҳида тайёргарликдан сўнг ижро этиш талаб этилади. Ушбу давргача мақом намуналарини лад товушқатори, ритмик тузилмалари,

таркибий қисмлари ва бошқа хусусиятларини назарий жиҳатдан тушунтириб, махсус интонацион ҳамда ритмик машқлар орқали уларни мукамал ижро этиш, онгли равишда англашга қаратилган адабиёт ёки ўқув қўлланма бўлмаган. С.Матёкубова биринчи бўлиб «Сольфеджио» фани орқали макомларни ўзлаштиришнинг тўғри ва янгича услубиётини ярата олди. Уларнинг биринчисида «Шашмаком» тўпламидаги макомларнинг метро-ритмик тузилмалари машқлар воситасида ўрганишга қаратилган бўлса, иккинчисида эса «Ўзбек мумтоз мусиқасини бевосита оҳанглаш, унинг илмий-назарий асосларига таянган ҳолда, яъни лад, ритм ва шаклланиш тамойилларини тушуниб, ўзлаштириш»¹ мақсад қилинган.

Мусикий диктант сольфеджио дарсларининг муҳим амалий қисми ҳисобланади. Чунки, у ўқувчиларда эшитиш қобилиятини ривожлантириш, ижро этилган куйни хотирада сақлаб қолиш, уни оғзаки таҳлил қилиш ва нотага тўғри тушириш каби кўникмаларни шакллантиради. Ушбу хусусиятлардан келиб чиққан ҳолда ўзбек миллий куйларидан тузилган бир неча мусикий диктант тўпламлари чоп этилди. Улар ичида муҳим аҳамият касб этадиган ҳамда «Этносольфеджио» масаласига алоҳида эътибор қаратилган қўлланма Д.Абзалованинг «Сольфеджио фанидан диктантлар тўплами»дир. Ушбу тўпламнинг ўзига хос томони ҳамда янгилиги шундан иборатки, Ўзбекистонда биринчи марта «Сольфеджио» фанини инновацион технологиялар орқали ўзлаштиришга эътибор қаратилган. Яъни, талабалар диктантларни фақат фортепианода эмас, турли ўзбек халқ чолғулари, овозда эшитиб ёзишлари талаб этилади. Қўлланмада турли ўзбек халқ чолғу асбобларидан ёзиб олинган куйлар CD дискка жойлаштирилиб, тўплам билан бирга тақдим этилган. Бу орқали муаллиф, айнан, чолғу асбобларда ижро этиладиган ўзбек миллий мусиқасига хос оҳанг, нола, қочирим ва бошқа безакларни эшитиш, идроклаш, нотага тушириш ҳамда ўзлаштиришни мақсад қилган.

¹ Матёкубова С.М. Маком сольфеджиоиси. 1 қисм. Т.: «Мусиқа», 2013, 4-6.

Хулоса сифатида шуни айтиш мумкинки, Ўзбекистонда, асосан, миллий «Сольфеджио» – тўғрироқ айтадиган бўлсак, «Этно-сольфеджио» мустақиллик йилларида шакллана бошлади, бу айнан олий ўқув-юртлари учун мўлжалланган ўқув қўлланмаларида кўзга ташланади. Лекин мусикий таълим тизимининг дастлабки бўғини болалар мусика ва санъат мактаблари бўлганлиги сабабли, «Этносольфеджио» асослари мактаб ўқув жараёнига киритилиши зарур. Афсуски, ҳозирги кунгача мусика мактабларида ушбу йўналишни ўзлаштиришнинг услубий асослари ишлаб чиқилмаган. Юкорида келтирилган болалар мусика ва санъат мактаблари 7 йиллик таълим тизими учун яратилган «Сольфеджио»лар миллий мусикий меросимиз намуналаридан ташкил топган, лекин дастури Европа таълим тизимига асосланган. Бизнинг фикримизча, «Этносольфеджио» шаклланиши учун ўзбек куй ва қўшиқлари намуналаридан фойдаланишгина етарли эмас, балки «Сольфеджио» ўқув дастурига ҳам ўзгартиришлар киритиш лозим.

Фойдаланилган адабиётлар:

1. Абдуллаева О. Сольфеджио. – Т.: «Янги нашр». 2012.
2. Абзалова Д. Сольфеджио дарсларида мусикий диктантлар. –Т.: «Мусика». 2016.
3. Матёкубова С.Қ. Сольфеджио дарсларида ритм машқлари. –Т.: «Мусика». 2009.
4. Матёкубова С.Қ. Мақом ритмлари сольфеджио дарсларида. –Т.: «Мусика». 2011.
5. Матёкубова С.Қ. Мақом сольфеджиоси. I, II қисм. –Т.: «Мусика». 2015.
6. Методика преподавания музыкальных дисциплин. Вып: 1–6; –Т.: «Ўқитувчи». 1979–1991.
7. Методические записки музыкальной школы имени В.А.Успенского. Вып: 1–5; –Т.: «Ўқитувчи». 1992–1996.
8. Раджабова Н.Ф. Сольфеджио. 2-нашр. –Т.: «БИЛИМ». 2004.

ИНТЕЛЛЕКТУАЛЬНЫЙ ПОТЕНЦИАЛ МОЛОДЕЖИ КАК ФАКТОР СОЦИАЛЬНО-ЭКОНОМИЧЕСКОГО РАЗВИТИЯ СТРАНЫ

УСМАНОВ САРДОРБЕК

Студент 2-го курса.

Науч.рук. – УСАРОВА Ф.Х.

УМЭД



С первых дней независимости Узбекистана ключевым приоритетом всех позитивных преобразований стала забота о воспитании гармонично развитого подрастающего поколения – физически здорового и духовно зрелого, интеллектуально богатого, обладающего не только разносторонними знаниями и востребованными в современном мире профессиями, но и умеющего самостоятельно, критически и творчески мыслить. Молодежная проблематика не потеряла своей актуальности и на современном этапе исторического развития страны. Об этом говорилось и во время встречи 30 декабря 2016 года президента Шавката Мирзиёева с академиком республики Узбекистан.

За годы независимости в стране были реализованы комплексные меры, направленные на построение правового демократического государства, сильного гражданского общества, развитие

Венцом всех способностей является здоровый смысл.

Уильям Мэтьюз

свободных рыночных отношениях и частной собственности в экономике, создание условий для мирной и благополучной жизни народа, обретение Узбекистаном достойного места на международной арене.

В эффективном осуществлении в стране демократических реформ и динамичных процессов модернизации общества и экономики значима роль молодежи. Как отметил в своем выступлении Ш.М. Мирзиёев, «... наша молодежь по праву становится решающей силой сегодняшнего и завтрашнего дня, способной взять на себя ответственность за будущее Родины»¹. Принятый в Республике Закон «О государственной молодежной политике» в новой редакции, является ярким свидетельством внимания к молодежи, – это система социально-экономических, организационных и правовых мер, осуществляемых государством и направленных на создание условий для социального становления и развития интеллектуального, творческого потенциала молодежи»². В этом законодательном акте четко закреплены понятия «молодежь», «молодая семья», «молодой специалист», «молодежное предпринимательство», а также механизмы, направленные на совершенствование государственной молодежной политики. Устанавливаются гарантии для молодежи.

Отмечая значимость данного Закона, президент Ш.М. Мирзиёев сказал: «Мы неуклонно и решительно продолжим государственную молодежную политику. И не только продолжим, но и поднимем ее на еще более высокий уровень в соответствии с требованиями сегодняшнего дня. Мы мобилизуем все силы и возможности нашего государства и общества для того, чтобы наша молодежь обладала самостоятельным мышлением, высоким интеллектуальным и духовным потенциалом, ни в одной сфере не уступала своим сверстникам из других стран, была счастлива и уверена в своем будущем»³.

¹ См.: Выступление Шавката Мирзиёева на торжественной церемонии вступления в должность Президента Республики Узбекистан на совместном заседании палат Олий Мажлиса от 14 декабря 2016 года.

² Закон «О государственной молодежной политике Республики Узбекистан». –Т., 2016.

³ См.: Выступление Шавката Мирзиёева на торжественной церемонии вступления в

Подписанный Президентом страны Указ «О Стратегии действий по дальнейшему развитию Республики Узбекистан в 2017-2021 годы» вновь актуализирует задачу по совершенствованию государственной молодежной политики, создание социальной инфраструктуры, в которой развитие сферы образования, культуры, науки, литературы, искусства и спорта будут направлены на реализацию социально-политической активности молодежи, ее интеллектуального и физического потенциала, профессионального самоопределения⁴.

Определение роли интеллектуального потенциала молодежи в развитии Узбекистана, как ведущего фактора, приобретает важное значение в связи с формированием инновационной экономики, учитывающей возрастающую роль знаний и информации, осознающей необходимость достижения жизненных приоритетов и целей.

Интеллектуальный потенциал личности следует рассматривать как способность молодых людей к выбору целей и поиску средств их достижения. Он включает в себя такие аспекты, как: уровень образования, развития и освоения практических навыков и опыта, степень мотивированности к дальнейшему самосовершенствованию. Интеллектуальный потенциал отражает интеллектуальную сторону человеческой деятельности, что тесно связано с вопросами профессиональной компетентности⁵. Высокий уровень интеллектуального потенциала создает основу для квалифицированного труда, дает возможность индивиду участвовать в сложных наукоемких производствах и технологиях.

Особое значение в процессе формирования интеллектуального потенциала молодежи имеет высшее образование, формирую-

должность Президента Республики Узбекистан на совместном заседании палат Олий Мажлиса от 14 декабря 2016 года.

⁴ См.: Указ Президента Республики Узбекистан «О стратегии действий по дальнейшему развитию Республики Узбекистан»//Народное слово от 8 февраля 2017 года № 28 (6692).

⁵ Лисовский В. Т. Духовный мир и ценностные ориентации молодежи. –СПб.: СПб-ГУП, 2000. –С. 56–57.

щее, раскрывающее и развивающее потенциальные возможности молодых людей. Такая социальная группа, как студенчество, непосредственно ориентирована на развитие своего интеллектуального потенциала. После окончания вуза выпускники становятся участниками рынка труда, где существуют конкурентные отношения, что требует постоянного совершенствования интеллектуального капитала посредством самообразования, повышения квалификации. Эффективное использование интеллектуальных ресурсов дает возможность получить дополнительные конкурентные преимущества, как для молодежи, так и для организаций.

Ретроспективный анализ уровня образованности молодых узбекистанцев, проведенный группой ученых, свидетельствует о том, что большая часть молодежи имеет среднее образование (64,6%), каждый пятый – среднее специальное (22,5%), доля молодых людей, обладающих высшим образованием составила 7,5%. Темпы роста высшего и профессионального образования в условиях инновационного развития страны показывают, что различия между уровнем образования молодых респондентов в городе и селе не столь значительные, например, высшее образование имеют сегодня 14,0% горожан и 12,2% сельчан, среднее специальное – 26,0% городских и 20,4% сельских жителей. Между тем, в половом разрезе, динамика уровня образования имеет тенденцию выравнивания образовательной плоскости, как среди мужчин, так и среди женщин. По полученным результатам, среднее образование имеют 23,9% женщин и 22,5% мужчин, среднее специальное образование – 23,5% девушек и 21,4% юношей. А высшее – отмечено у 14,0% юношей и 11,6% девушек⁶.

Как показали результаты исследования, среди специальностей, которые имеют молодые узбекистанцы со средним специальным образованием, лидирующие позиции занимают профессии, связанные с экономикой и финансами, такие, как экономист, финансист и бухгалтер – 21,0% (по данным исследования 2008

⁶ Ата-Мирзаев О.Б. Ата-Мирзаев О.Б., Ганиев М.Х., Каюмов У.К. и др. Молодежь независимого Узбекистана. (социологическое исследование). –Т.. 2010. –С.7-9.

года – 19,4%). На втором месте – педагогические профессии, такие, как преподаватель – 13,4% (по данным опроса 2008 года – 14,1%). На третьем месте – медицинские профессии – 12,3% (по данным опроса 2008 года – 16,5%)⁷.

Изучение результатов исследований свидетельствует о том, что, ведущим у современной молодежи становится стремление к получению будущей профессии и карьерному росту. В настоящий период в молодежной среде наблюдается рост мотивов самосовершенствования и возрастающий интерес самореализации в конкретных профессиях, которые будущие специалисты «примеряют на себя» еще в стенах учебных аудиторий⁸.

Важную роль в социально-экономическом развитии нашего региона, в том числе, в обеспечении экономического сектора высококвалифицированными кадрами играет Университет мировой экономики и дипломатии. В вузе обучается около 1200 студентов, в числе которых выпускники факультета «Международные экономические отношения» составляют 8,0 %. Численность аспирантов и докторантов составляет 4,0%. Однако, это не самый высокий показатель в сравнении с другими экономическими вузами страны. Несмотря на это, наш университет является настоящей кузницей будущих творческих, инициативных энтузиастов готовых взять на себя ответственность за управление государством.

В вузе выполняются фундаментальные и прикладные исследования на основе интеграции образовательной и научной деятельности по перспективным направлениям. Научно-исследовательская деятельность университета ориентирована на развитие социально-гуманитарных, экономических наук и правоведения с учетом приоритетных задач развития региона.

Развитие интеллектуального потенциала студентов подкреплено единым информационно-ресурсным пространством, нацеленным на поддержку студенческих инициатив. Так, на базе

⁷ Ата-Мирзаев О.Б. Указ. раб. 2010. –С.11-12.

⁸ Усманова А.А. Динамика социально-политического развития молодежи//Ижтимоий фикр, 2011, № 2. –Т. –С.110–111, 113.

нашего университета осуществляют свою деятельность «Лаборатория переговоров», «Мастерская конфликтологии», «Юридическая клиника», студенческие проекты «Startup» «Global perspective», «Модель ООН», «Модель ШОС», «Молодой дипломат», «Молодой финансист», «Insight club», «Light club». В рамках проекта «Территория успеха» организовано дополнительное профессиональное образование в формате «мастер классов» при участии ведущих специалистов республики. С целью выявления и поддержки талантливых студентов, формирования базы инновационных проектов университет проводит научно-инновационные конкурсы, организует выезды студентов и аспирантов на конкурсы регионального и международного уровней⁹. В настоящее время одним из условий эффективной деятельности в сфере оказания образовательных услуг является системный подход к вопросу трудоустройства выпускников и занятости студентов. Это вызвано необходимостью создания и развития системы социального партнерства «вуз – студент – работодатель – органы власти» на региональном уровне, где профессиональное учебное заведение формирует знания, навыки и умения будущих конкурентоспособных специалистов с ориентацией на текущие и перспективные потребности работодателей. Выпускники имеют возможность выполнять квалификационные работы по заказу организаций и предприятий. Университетом проводится целенаправленная работа по расширению спектра учреждений, организаций и предприятий, являющихся базами для кафедр и научно-исследовательских работ студентов, местами последующего трудоустройства.

Таким образом, в процессе повышения интеллектуального потенциала молодежи на региональном рынке труда важным фактором выступает реализация комплексных задач, связанных с планированием, организацией, контролем и регулированием. При этом формирование региональной системы управления интеллектуальным потенциалом молодежи создаст возможность более

⁹ Усманова А.А. Методы организации студенческих инициатив//Международные отношения. –Т., 2016. №2. –С. 34–38.

эффективного его использования и наращивания. Особенностью молодежного рынка труда является то, что отношения в данной системе не ограничиваются реализацией спроса и предложения рабочей силы, а дают возможность приобретения и накопления новых знаний, профессионального опыта. От успешной реализации этой роли в общественном воспроизводстве зависит дальнейшее прогрессивное развитие общества, в том числе рост конкурентоспособности экономики, устойчивое повышение уровня и качества жизни населения.

Рост образовательного уровня молодежи, формирование и наращивание их интеллектуального потенциала, профессиональных интересов – это гарантии высокой конкурентоспособности в условиях современного социально-экономического развития рынка труда. Расширение образовательного пространства для молодежи, обеспечение их интеллектуального и физического роста, формирование прочной конкурентоспособной молодежной среды предпринимателей, решение вопросов занятости выступают важными ориентирами в реализации государственной молодежной политики Узбекистана.

Использованная литература:

1. Выступление Шавката Мирзиёева на торжественной церемонии вступления в должность Президента Республики Узбекистан на совместном заседании палат Олий Мажлиса от 14 декабря 2016 года.

2. Лисовский В. Т. Духовный мир и ценностные ориентации молодежи. –СПб.: СПбГУП, 2000. –234 с.

3. Ата-Мирзаев О.Б. Указ. раб. 2010.

4. Усманова А.А. Динамика социально-политического развития молодежи//Ижтимоий фикр. – Т., 2011. № 2.

5. Усманова А.А. Методы организации студенческих инициатив//Международные отношения. – Т., 2016. № 2.

КОНЦЕПТУАЛЬНЫЕ ОСНОВЫ СОВРЕМЕННОГО ГОСУДАРСТВЕННОГО УПРАВЛЕНИЯ



УСМАНОВ Н.Н.

слушатель 2-го курса.

Науч.рук. – **МАХМУДОВ И.И.**

Академия государственного управления
при Президенте Республики Узбекистан

Современное государственное управление наследует опыт реформ прошлых лет, изменения и внедряет новшества, в том числе из перспективного зарубежного опыта. В поиске решения различных задач наибольшее внимание уделяется повышению эффективности работы государственных органов власти, их стабильности. Общество требует от государственных и местных органов власти эффективного и ответственного управления, при этом эффективность управления в органах власти становится синонимом эффективного государства.

Всем нам хорошо известно, что сегодня вопросы воспитания молодого поколения, обеспечения его жизненных интересов, защита от различных опасностей и угроз – в числе острейших глобальных проблем.

Шавкат Мирзиёев

В нашей стране с первых лет независимости, отказавшейся от изжившей себя тоталитарной, административно-командной, планово-распределительной системы, избрана собственная «узбекская модель» развития, базирующаяся на пяти общеизвестных принципах.

Суть и содержание разработанной и реализуемой сегодня

модели – это кардинальное изменение и обновление государственного и конституционного устройства, реализация политических, экономических и социальных реформ, базирующихся на таких принципах, как деидеологизация экономики и ее приоритет над политикой, возложение на государство роли главного реформатора, то есть функции инициатора и координатора реформ, обеспечение верховенства закона, осуществление сильной социальной политики, поэтапность и постепенность проводимых реформ¹.

Анализ мировой практики управления в органах власти в последние годы указывает на тенденцию использования принципов менеджмента, присущих бизнесу, с применением моделей и методов, обеспечивающих его высокую эффективность.

Поиск оптимальных моделей государственного управления, выразился в проведении административных реформ, начавшихся в странах Запада, а потом и в других частях света. Необходимость серьезной трансформации традиционных систем государственного управления может быть объяснена не столько локальными причинами социально-экономического характера, сколько глубинными общественными сдвигами в современном мире: формированием структур постиндустриального общества, развитием глобализационных процессов и глобальной экономической конкуренции, появлением наднациональных институтов и развитием гражданского общества.

Развитие практики управления в общественном секторе формирует новые подходы к организации деятельности властных институтов. Традиционная бюрократическая система управления (Public Administration) в меньшей мере учитывала ресурсные возможности и ограничения в принятии решений, что приводит к росту издержек управления, снижению эффективности управля-

¹ Доклад Президента Республики Узбекистан И. Каримова на совместном заседании Законодательной палаты и Сената Олий Мажлиса Республики Узбекистан от 12 ноября 2010 года.

ющей системы от невозможности в полной мере воспользоваться государственными услугами. Это является одной из причин «плохого управления» (maladministration). Традиционная бюрократия начинает постепенно замещаться новой моделью, в которой присутствуют элементы рыночных механизмов. В процессах такой трансформации значительно усиливается роль гражданина, как заявителя и получателя государственных услуг (customers role)².

Основные тенденции реформ включали идею тотального управления качеством (TQM), формирования государственного управления нового типа, National Review Performance (NPR), новое государственное управление (New Public Management), достойное государство (Good Governance), движение человеческого капитала, а также другие исследования по повышению эффективности управления.

Наряду с этими реформами, новые управленческие идеи, были рекомендованы для улучшения профессионализма государственных служащих. Некоторые из них включают в себя вопросы, связанные с проблемами качества, удовлетворенности потребителей, миссии управления и ориентированностью государственного управления на конкретные результаты, расширения возможностей и сокращения численности персонала, стратегического планирования, измерения производительности, сетей и партнерских подходов.

Реформы государственного управления, реализующиеся идеологией New Public Management (NPM), подразумевают адаптацию успешных управленческих технологий бизнеса для целей управления в общественном секторе. Суть внедрения нового государственного управления состояла в увеличении результативности и эффективности системы государственного управления. Эксперты Всемирного Банка Н. Мэннинг и Н. Парисон проанализировали опыт проведения административных реформ в 14

² Тютин Д.В. 2014 Эволюция нового государственного управления: логика эффективности, результативности и менеджмента публичных ценностей. Журнал «Теория и практика общественного развития». Выпуск № 5 / 2014.

странах различных регионов мира и выделили несколько крупномасштабных, общих для всех правительств целей преобразований: сокращение государственных расходов; повышение способностей властей к развитию и реализации политики; улучшение выполнения государством функций работодателя; повышение качества предоставления услуг и укрепление доверия к власти со стороны населения и частного сектора³. Для достижения поставленных целей реформаторы сконцентрировались на организационных аспектах управления, пытаясь сделать его более экономичным, энергичным и эффективным.

Для совершенствования общественного управления применялся опыт управления в экономическом секторе, в управлении коммерческими предприятиями, поскольку он по определению ориентирован на оптимизацию, эффективность и гибкость.

Однако, несмотря на популярность и распространенность НРМ, мировой опыт реформирования государственного сектора на рыночных принципах выявил серьезные противоречия этого процесса и далеко не однозначные его результаты. Управленцы и экономисты критикуют новый государственный менеджмент по нескольким направлениям.

Ряд исследователей высказывали сомнения относительно применимости методов управления в частном секторе к государственной сфере. Противники конвергенции справедливо замечали, что государство, в отличие от рынка, ориентировано на удовлетворение коллективных интересов, и цели его деятельности определяются очень расплывчато (служить обществу, сохранять законность и порядок, уменьшать неравенство, повышать благосостояние граждан и т.п.). Другими словами, государство представляет собой не зарабатывающую, а обслуживающую систему, ему больше присуща кооперация и патернализм, нежели конкуренция.

³ Мэннинг Н., Парисон Н. Реформа государственного управления: международный опыт. М., 2003.

Если в частном секторе существует прямая связь между коммерческим успехом и качеством предоставляемой клиенту услуги, то предоставление услуг государственными учреждениями не находится в зависимости от действия рыночных механизмов, а скорее определяется законом и политической оценкой социально-экономических приоритетов. Очевидно, что государственные институты подвержены большему давлению со стороны политических сил, групп интересов, налогоплательщиков и избирателей, чем частные компании. По этой причине у государства не может быть одной единственной рациональности – экономической. Оно не может организовать производство и продажу государственных услуг по рыночным правилам, наоборот, оно вынуждено примирять конфликтующие между собой ценности: справедливость, эффективность, демократия, равенство.

Выталкивание государственного управления в сферу рыночных отношений приводит к эрозии ценностей у госслужащих и размыванию сущности государственной службы как института служения социуму. Технологии частного менеджмента в погоне за финансово-экономической эффективностью управления отодвигают на второй план «социальную миссию» государственной службы.

Недостатки менеджериального подхода к государственному управлению спровоцировали появление новой управленческой модели, получившей название «Good Governance», или «достойное управление». В основном, новая парадигма ориентирована на преодоление таких недостатков нового государственного менеджмента, как второстепенность решения социальных проблем и, как следствие, повышение уровня социального неравенства и бедности, особенно в развивающихся странах; эрозия роли государства и государственных служащих в общественных отношениях; акцент на универсальности предлагаемых методов реформирования вместо учета институционального контекста каждой страны⁴.

⁴ Красильников Д.Г., Сивинцева О.В., Троицкая Е.А., 2014 Современные западные управленческие модели: синтез new public management и good governance.

Механизм перехода к более стройному государству получил название принципа субсидиарности. Принцип субсидиарности предполагает, что функции публичной власти должны закрепляться на том уровне, где они максимально качественно выполняются. При этом передача функций должна происходить не сверху вниз, а снизу вверх. То есть, вначале нужно решить, что может сделать сам гражданин, под свою ответственность, и второе, что может сделать организация, ассоциация граждан, сами под свою ответственность, туда государству вмешиваться не нужно. И только то, что сами граждане и их организации сделать не могут, передается в самый начальный – местный орган управления. Вот здесь на этом уровне, решается большинство проблем связанных с обеспечением обычной жизни гражданина.

Кроме того, применение концепции «Good Governance» способствует электронизации организационных вопросов правительственных процессов, означает переход к цифровым операциям. Электронизация настолько существенно изменила облик современного публичного управления, что это дало основание говорить о новом этапе в истории государственного управления – эре электронного правительства. Сегодня большинство публичных услуг в развитых странах переводятся в электронный формат, равно как и многие внутриорганизационные процессы государственного управления. Создание интегрированных баз данных государственных органов в сочетании с электронной идентификацией пользователей превращают современное государственное управление в сетевую структуру, в которой дистанция между потребителем и поставщиком публичной услуги сокращается до минимума, а процесс предоставления услуги максимально ускоряется.

В рамках достойного управления, по словам экспертов, органы государственного управления должны полностью интегрировать информационные технологии в управленческие процессы. Так, американские исследователи Куотсаи и Ронни, изучив

влияние различных факторов на ход административных реформ, пришли к выводу, что существует положительная связь между высоким уровнем развития информационных технологий (в частности электронного правительства) и эффективным устранением излишних контролирующих барьеров⁵.

В нашей стране в последние годы приняты нормативно-правовые акты обозначающие переход к современным и апробированным методам управления. Происходит поэтапное внедрение следующих институтов:

1. Открытость деятельности государственных органов предусматривает систематическое и непрерывное измерение показателей деятельности;

2. Электронное правительство основными задачами, которого являются обеспечение эффективности, оперативности и прозрачности деятельности государственных органов, усиление их ответственности и исполнительской дисциплины, создание дополнительных механизмов обеспечения обратной связи с населением и субъектами предпринимательства, создание на всей территории страны возможностей для заявителей по осуществлению взаимоотношений с государственными органами, в рамках электронного правительства, формирование баз данных государственных органов в рамках возложенных на них функций, Единого портала интерактивных государственных услуг и Единого реестра электронных государственных услуг;

3. Социальное партнерство – основными формами, которого являются участие негосударственных некоммерческих организаций и других институтов гражданского общества в разработке и реализации программ социально-экономического развития и другие.

Помимо этого, разрабатываются нормативно-правовые акты, регламентирующие административные процедуры, а также в со-

⁵ Kuotsai Tom Liou and Ronnie Korosec, 2009, Implementing organizational reform strategies in state governments.

ответствии с Комплексным планом практических действий по осуществлению антикоррупционных мероприятий устанавливается новый порядок конкурсного замещения должности государственной службы.

Вышеназванные институты являются неотъемлемыми элементами в построении и реформировании нового государственного управления способствующих ускорению проводимых в Республике Узбекистан структурных изменений.

Использованная литература:

1. Доклад первого Президента Республики Узбекистан И. Каримова на совместном заседании Законодательной палаты и Сената Олий Мажлиса Республики Узбекистан от 12 ноября 2010 года.

2. Тютин Д.В. 2014 Эволюция нового государственного управления: логика эффективности, результативности и менеджмента публичных ценностей. Журнал «Теория и практика общественного развития».

3. Мэннинг Н., Парисон Н. Реформа государственного управления: международный опыт. М., 2003.

4. Красильников Д.Г., Сивинцева О.В., Троицкая Е.А., 2014 Современные западные управленческие модели: синтез new public management и good governance.

5. Kuotsai Tom Liou and Ronnie Korosec, 2009, Implementing organizational reform strategies in state governments.

ГЕМОКОНТАКТ ВИРУСЛИ ИНФЕКЦИЯЛАР ГЕПАТИТ В, С ЭПИДЕМИОЛОГИЯСИ ВА ПРОФИЛАКТИКАСИ ХУСУСИЯТЛАРИ



ХАБИБУЛЛАЕВ С. М.

5-босқич талабаси.

Илмий раҳбар – **НЕЪМАТОВА Н.Ў.**

Тошкент Тиббиёт Академияси

XX асрнинг сўнги даври ва XXI асрнинг биринчи ўн йиллиги оммавий юкумли касалликларга қарши курашда муайян муваффақиятларга эришилганлиги билан тавсифланади. Шунини таъкидлаш керакки, бугунги кунда юкумли касалликларга қарши кураш учун олиб бориладиган юкори самарага эга чора-тадбирлар ва саъй-ҳаракатларга қарамай, юкумли ва паразитар касалликлар кўпайиши эмас, камайиши кузатилмоқда [1, 10, 11, 12].

Ҳозирги вақтда дунё бўйича одамларнинг ўлимига сабаб бўладиган юкумли касалликларнинг етакчи ўнлиги таркибига В ва С вирусли гепатитлар ҳамда ОИВ инфекцияси қиради [1, 5, 7, 10, 11, 12].

*Ҳар на яхшилик қилсанг,
қилки юрт учун,
Ўзингдан орттир-у ўзгага
бермак учун.*

Ҳайдар Хоразмий

Гемоконтакт механизм билан тарқаладиган юкумли касалликлар муаммосининг долзарблиги ижтимоий, иқтисодий ва эпидемиологик кўрсаткичлар мажмуаси билан белгиланади.

Даволаш профилактика муассасаларига тиббий ёрдам олиш учун мурожаат қилаётган беморларнинг гемоконтакт вирусли инфекциялар билан зарарланиш эхтимолининг ўсиб бориши, ушбу касалликларнинг ДПМ беморлари ва тиббиёт ходимлари, айниқса, шошилинич тиббий ёрдам кўрсатувчи тиббиёт ходимлари ўртасида тарқалиш хавфини кескин оширади. Ушбу вазият, соғлиқни сақлаш муассасаларида ўтказиладиган бошқа барча тадбирлар қаторида беморларни қабул қилиш, жойлаштириш, ОИТС касаллигининг клиник кўринишлари намоён бўлган ва касалланган шахслар сонининг кескин ортиб бориши натижасида беморларга тезкор ва сифатли тиббий ёрдам кўрсатишга тайёр мутахассис кадрлар тайёрлаш учун тегишли шарт-шароитлар яратишни талаб қилади [2, 3, 4, 5, 6, 8, 9, 11, 12].

Юқорида баён этилган фикрлар гемоконтакт инфекциялари, хусусан, ОИВ инфекцияси, вирусли В ва С гепатитларининг эпидемиологик хусусиятларини чуқур ўрганиш, ушбу инфекцияга қарши кураш бўйича тадбирлар тизимида улардан мақсадли фойдаланишга йўналтирилган изланишларни ўтказиш зарурлигини тақозо этади.

Тадқиқот мақсади: Республика даволаш профилактика муассасаларида гемоконтакт вирусли инфекциялар тарқалганлигининг эпидемиологик хусусиятларини ўрганиш ва унинг профилактикасини такомиллаштириш.

Тадқиқот материаллари ва усуллари:

Ўзбекистон Республикаси ССВ ва ЎзР ДСЭНМининг гемоконтакт вирусли инфекциялар (вирусли гепатит В ва С) билан касалланиш ҳақидаги расмий ҳисоботлари. Ушбу илмий иш бажарилишида эпидемиологик ва статистик усуллардан фойдаланилди.

Олинган натижалар ва уларнинг муҳокамаси:

Олиб борилган эпидемиологик таҳлиллар натижалари расмий рўйхатга олинган гемоконтакт инфекциялар (вирусли гепатит В ва С) Республика ДПМ ҳудудларида мавжудлигини кўрсатди.

Гемоконтакт инфекциялар (вирусли гепатит В ва С) яширин даврининг давомийлиги, касаллик ўткир шаклларининг сурункали ҳолатга ўтиши ва сурункали вирус ташувчиликнинг шаклланиши беморнинг атрофдаги шахсларга нисбатан хавфини узоқ муддат давом этишини таъминлайди. Ушбу ҳолат эса эпидемик жараён сакланиб туришини ва кўзгатувчининг биологик тур сифатида сакланиб туришини таъминлайди, яъни бемор ва вирус ташувчилар турли тиббий муолажалар орқали янги касаллик ҳолатларини келтириб чиқаради. Бундан ташқари, гемоконтакт инфекциялар билан касалланган беморларда касаллик оқибатида келиб чиққан асоратлар натижасида (оппортунистик касалликларнинг кўшилиши, цирроз ва гепатоцеллюляр карциноманинг шаклланиши) ўлим ҳолатлари кўпайиши кузатилади.

Ўзбекистон Республикаси ҳудудида гепатит В ва С инфекци-яси билан зарарланишнинг 2005–2015 йиллар оралиғида бўлган динамикасини кузатганимизда, айнан, гепатит В билан зарарланиш 2005 йилда 100 000 аҳолига нисбатан интенсив кўрсаткич 8,8 ни ташкил қилган бўлса, бу кўрсаткич 2015 йилга келиб 1,1 га камайган. Бундан гепатит билан касалланиш даражаси 85,6% га камайганлиги кўриниб турибди. Бундай катта даражада пасайиш сабаби 2003 йилдан бошлаб Ўзбекистонда болаларни ВГБга қарши эмлаш ишлари бошлангани, бу ҳолат ҳозирги кунда туғилган ва яшаётган болаларнинг барчаси (100%) миллий эмлаш календарига асосан вирусли гепатит В билан эмланиб келинаётганидир. Бундан ташқари, хавфли гуруҳга мансуб бўлган беморлар, тиббиёт ходимлари ва тиббиёт талабаларини гепатит В га нисбатан қайта эмлаш ишлари уч маротаба ўтказилганлиги ўз самарасини бермоқда. Гепатит В вирусининг ташувчилик кўрсаткичини таҳлил қилганимизда ташувчилик ҳолати сезиларли даражада камайганлигини кўришимиз мумкин. 2005 йилда гепатит В ташувчилик интенсив кўрсаткичда 42,8 (биринчи марта аниқлан-

ган) ни ташкил қилган бўлса, бу кўрсаткич 2015 йилга келиб 32,7 даражага тушган. Ушбу кўрсаткичлар Ўзбекистонда ташкил этилган олий ўқув юрғларига ҳужжат топшириш жараёнида, ишга киришдан олдин ва иш давомида ташкил этилган даврий тиббий кўриклар давомида гепатит В га бўлган текширувларнинг ўтказилишидир.

Ҳозирги кунда гепатит С билан касалланиш даражаси гепатит В га нисбатан кўпроқ учраши кузатиламоқда. Айниқса, гепатит С касаллиги 50–80% ҳолатларда сурункали кечиши ва касаллик оқибатида жигар циррози 27%, жигар карциномаси эса 25% ҳолатларда кузатилаётгани фикримизни тасдиқлайди. Бунга асосий сабаб гепатит С га нисбатан даврий эмлаш мавжуд эмаслиги ҳисобланади.

Гепатит С касаллигини аҳолимиз ўртасида таҳлил қилганимизда 2005 йилда касалланиш кўрсаткичи 100 000 аҳолига нисбатан интенсив кўрсаткичда 1,62, абсолют кўрсаткичда эса 423 ни ташкил қилган бўлса, бу кўрсаткич 2015 йилга келиб интенсив кўрсаткич 0,3 ни, абсолют кўрсаткич эса 80 ни ташкил қилди. Ушбу ҳолат аҳолимиз ўртасида гепатит С касаллиги билан касалланиш ҳолати камайганлигидан далолат беради. Лекин, гепатит С вирусини ташувчилик ҳолати 2005 йилда интенсив кўрсаткичда 12,36 ни ташкил қилган бўлса, ушбу кўрсаткич 2015 йилга келиб, 16,9 га кўтарилганлиги аниқланди. Ушбу ҳолат гепатит С касаллигининг аҳоли ўртасида кўп учраётганлиги исботлайди. Шунини таъкидлаб ўтишимиз керакки, 2005 йилда юртимиз аҳолиси 26021,3ни ташкил қилган бўлса, 2017 йилга келиб, 32 млн. дан ошди. Бундан гепатит В ва С касаллиги билан зарарланганлар сони ҳам сезиларли даражада ошганлиги кўриниб турибди. Гепатит В, С ҳамда ОИВ/ОИТС инфекциясининг кўп тарқалганлиги аҳоли сонининг юқори даражада ошиши билан боғлиқ ва ёшлар ўртасида бадан терисига турли хил татуаж суратларини чиздириш урф бўлганлиги, доимий бўлмаган жинсий партнерлар

сони ортганлиги, гиёҳвандлик иллатининг авж олиши, кам холларда тиббий хизмат жараёнида сифатли стерилизация қилинмаган тиббий анжомлардан фойдаланиш оқибатида келиб чиқиши кузатилмоқда. 2005–2015 йилларда ўртача 5,3% жарроҳлик амалиётдан, 2,3% акушер-гинекологик амалиётлардан, 9,6% стоматологик амалиётдан, 18,9% ДПМ ларда (инъекция орқали) ва 3,1% беморлар лаборатория-ташхислаш муолажасида касалликни юқтирган.

Бундан ташқари, давлатимиз томонидан гемоконтакт инфекцияларга текширишнинг янада такомиллашганлигидир.

Гемоконтакт инфекцияларининг профилактик тадбирларини амалга оширишда аҳолининг тиббий маданиятини янада ошириш катта аҳамиятга эга.

Бу, албатта, гемоконтакт инфекцияларга қарши курашда самарали профилактик чора-тадбирлар ўтказиш имкониятини оширди.

Эпидемиологик нуқтаи назардан олганимизда гемоконтакт инфекциясининг олдини олишда комплекс санитария гигиеник тадбирларни ўтказиш асосий ҳисобланиб:

– биринчи навбатда, гемоконтакт вирусли инфекциялар эпидемиологияси ва профилактикаси бўйича аҳолининг тиббий ва санитария саводхонлик даражасини ошириш;

– ташхисот, госпитализация қилиш, даволаш, касалхонадан чиқариш, диспансеризация ва обсервация қилиш бўйича даволаш-профилактика муассасаларининг аниқ ишларига йўналтиришни назорат қилиш;

– беморлар билан мулоқотда бўлган шахсларни аниқлаш.

Гемоконтакт инфекциялари билан касалланганларни эрта аниқлаш ва ташхислаш, анамнез йиғиш, клиник белгилари ва лаборатория ташхисоти усуллари асосида амалга оширилади.

Гемоконтакт инфекция билан касалланишлар устидан эпидемиологик назорат комплекс санитария-гигиеник тадбирларни ўтказишга асосланади.

– гемоконтакт инфекциялари устидан санитария назоратини мустахкамлаш, аҳолининг санитария саводхонлик даражасини ошириш, мулоқотда бўлган шахсларни аниқлаш, ташхисот, госпитализация қилиш, даволаш, касалхонадан чиқариш, диспансеризация ва обсервация қилиш бўйича даволаш-профилактика муассасаларининг аниқ ишларига йўналтирилган бўлиши керак;

– гемоконтакт инфекциялари билан касалланишларни доимий кузатиб бориш;

– беморлар шифохонадан чиқандан сўнг диспансеризация кузатувиغا олиш, сурункали вирус ташувчиларни аниқлаш ва рўйхатга олиш ва уларни соғломлаштириш;

– ретроспектив ва оператив эпидемиологик таҳлил ўтказиш;

– аҳолининг эпидемиологик аҳамиятга эга қатламни лаборатория усуллари ёрдамида текшириб туриш;

– хавфли ҳудудлар ва омиллар бўйича доимий назорат олиб бориш;

– касаллик ўчоғида стерилизация ишларини сифатли ўтказиш;

– мулоқотда бўлганларни тиббий назоратга олиниб, лаборатория текширувидан ўтказиш;

– мулоқотда бўлганларни тиббий назоратга олиниб, лаборатор текширувдан ўтказишни талаб этиш.

Юқорида келтирилган чора-тадбирларни ўз вақтида ва мунтазам бажариш ҳудудларда гемоконтакт инфекциялари билан касалланиш ҳолатларининг камайишига олиб келади.

ХУЛОСА. Шундай қилиб, гепатит В, С ва бошқа гемоконтакт инфекциялар эпидемик жараёнининг ривожланиш механизми ва унинг намоён бўлиш қонуниятларининг замонавий хусусиятларини ўрганиш аҳоли ўртасида самарали профилактик чора-тадбирларни ишлаб чиқиш, ташкиллаштириш ва амалга оширишда катта илмий-амалий аҳамиятга эга эканлигини қайд этиш мумкин. Эпидемик жараён ривожланишига мойил организмга нисбатан олиб

бориладиган профилактик чора-тадбирлар самаралирок ҳисобланади. Аҳоли ва ёшларимиз онгида бу касалликларнинг клиникаси ва оқибатларини кўрсатган ҳолда, энг муҳими, олдини олиш усуллари тўғрисида тушунча ва амалий кўникмалар ҳосил қилиш тиббиётнинг энг катта вазифаларидан бири ҳисобланади.

Фойдаланилган адабиётлар:

1. Артифициальный механизм передачи возбудителей вирусных гепатитов / Е. П. Ковалева, Н. А. Семина, И. А. Храпунова и др. // Журн. эпидемиол. и инф. бол. 2000. – № 2. – С. 40–43.

2. Атабеков Н.С. и др. Особенности распространения ВИЧ-инфекции в Узбекистане. Журн. теоретич и клинич мед. Ташкент, 2013. Спец. вып: – С. 115–122.

3. Байжанов А.К., Ражабов Г.Х. Эпидемиологическая ситуация по ВИЧ-инфекции в Республике Узбекистан. Медицинский журнал Узбекистана Т., 2016, № 4. – С. 61–64.

4. Годков М.А. Гемоконтактные вирусные инфекции (ВИЧ-инфекция, гепатиты В и С) в стационаре скорой медицинской помощи. Автореф., дисс. доктора. мед. наук. – М., 2011. – С. 48.

5. Даминов Т.А., Насырова Х.П. Эволюция лечения вирусного гепатита С. Медицинский журнал Узбекистана. Т., 2016, № 5. – С. 82–87.

6. Калниязова И.Б., Миртазаев О.М., Абдукахарова М.Ф. и др. Эпидемиологические особенности распространения ВИЧ-инфекции среди трудовых мигрантов Республики Каракалпакстан. Медицинский журнал Узбекистана Т., 2016, № 2. – С. 104–106.

ОБЕСПЕЧЕНИЕ ДОСТУПА К НАУЧНО-ОБРАЗОВАТЕЛЬНЫМ РЕСУРСАМ КОРПОРАТИВНОЙ СЕТИ ИБУ ДЛЯ СЛАБОВИДЯЩИХ

**ХОЛБОВЕВ ИСКАНДАР
АНВАРЖОН ОГЛЫ**

Магистрант 2-го курса.

Науч. рук. – **Ф.ЗАКИРОВА**
ТАТУ



Сегодня в Республике проводятся полномасштабные реформы в области информационной, библиотечной и телекоммуникационной сферы системы образования.

Время серьезных научных исследований в республике по автоматизации библиотек, созданию электронных библиотек и корпоративных библиотечных сетей приходится на середину 2000-х годов, когда постановление Президента республики от 20 июня 2006 г. «Об организации информационно-библиотечного обеспечения населения республики» вывело библиотечную сферу в число приоритетных в республике. Принятая в Узбекистане в 2011 г. программа «Электронное образование», дала толчок развитию новой информационной инфраструктуры республики.

На сегодняшний день количество библиотек, находящихся в подчинении Министерства по делам культуры и спорта и обслуживающих незрячих пользователей, составляет 88 библиотек, из них 2 – Республиканского значения, 12 –

Книга есть альфа и омега всякого знания, начало начал каждой науки.

Стефан Цвейг

областных, пользующихся правами юридического лица и 74 – районных, являющихся подразделениями областных библиотек.

По данным современных исследований в настоящее время в Узбекистане проживает более 50 тысяч незрячих, из них 2330 детей обучающихся в школах-интернатах. В Республике функционирует 14-специализированных школ-интернатов для слепых и слабовидящих. Все региональные библиотеки укомплектованы компьютерами, имеющими бесплатный доступ к интернет услугам.

Однако имеется ряд проблем, не позволяющих в полной мере обеспечить данную категорию населения, в особенности молодежь, всеми необходимыми научно-образовательными информационными ресурсами:

- Из 14 библиотек при школах-интернатах компьютерами обеспечено всего лишь 6 библиотек;

- Выявлена существенная нехватка специальной учебной литературы (Брайльской, «говорящей»). В основном литература комплектуется на плоско-печатном шрифте. В Бухарской и Сурхандарьинской областях полностью отсутствуют «говорящие» учебники и учебная литература на Браилльском шрифте;

- Из 18 работников библиотек всего лишь 6 – имеют специальное образование, из них 1 – высшее, 5-среднее специальное;

- Квалификация библиотечных работников не отвечает современным требованиям информационного обслуживания;

- Низкий уровень информационного обеспечения, особенно современными электронными образовательными ресурсами;

Наличие этих проблем приводит к уменьшению эффективности обучения в школах-интернатах для незрячих и слабовидящих детей, снижает уровень профессиональной подготовки этой категории населения, что, в свою очередь, затрудняет перспективу трудоустройства и социальной защиты данной категории населения.

Для оптимизации информационного обеспечения данной категории населения, разработана следующая информационная модель:



Рис.1. Этапы формирования информационных ресурсов ЭК слабовидящих.

Первый этап. Систематизация данных – предполагает обработку информации с целью приведения ее к определенному виду и интерпретацию информации, позволяющую индивиду определенным образом отреагировать на полученную информацию.

Следующий этап работы – каталогизация электронных ресурсов. Каталогизация – процесс трудоемкий, но когда в значительной степени решены проблемы правильного оформления электронного ресурса, работа существенно упрощается. Сведения об электронном ресурсе вводятся в формате MARC21. После этого создается электронный каталог.

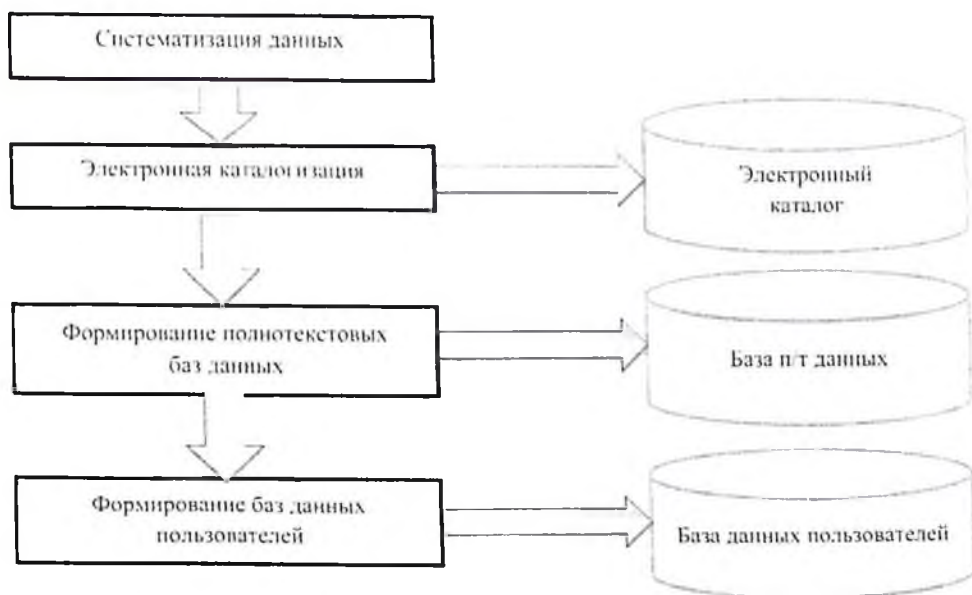

Рис.2. Функциональная структура корпоративной системы ИБУ для слабовидящих

Формирование полнотекстовой базы данных предполагает добавление в полнотекстовую базу данных текстов (этот процесс также принято называть включением текстов в базу данных) и их последующее индексирование.

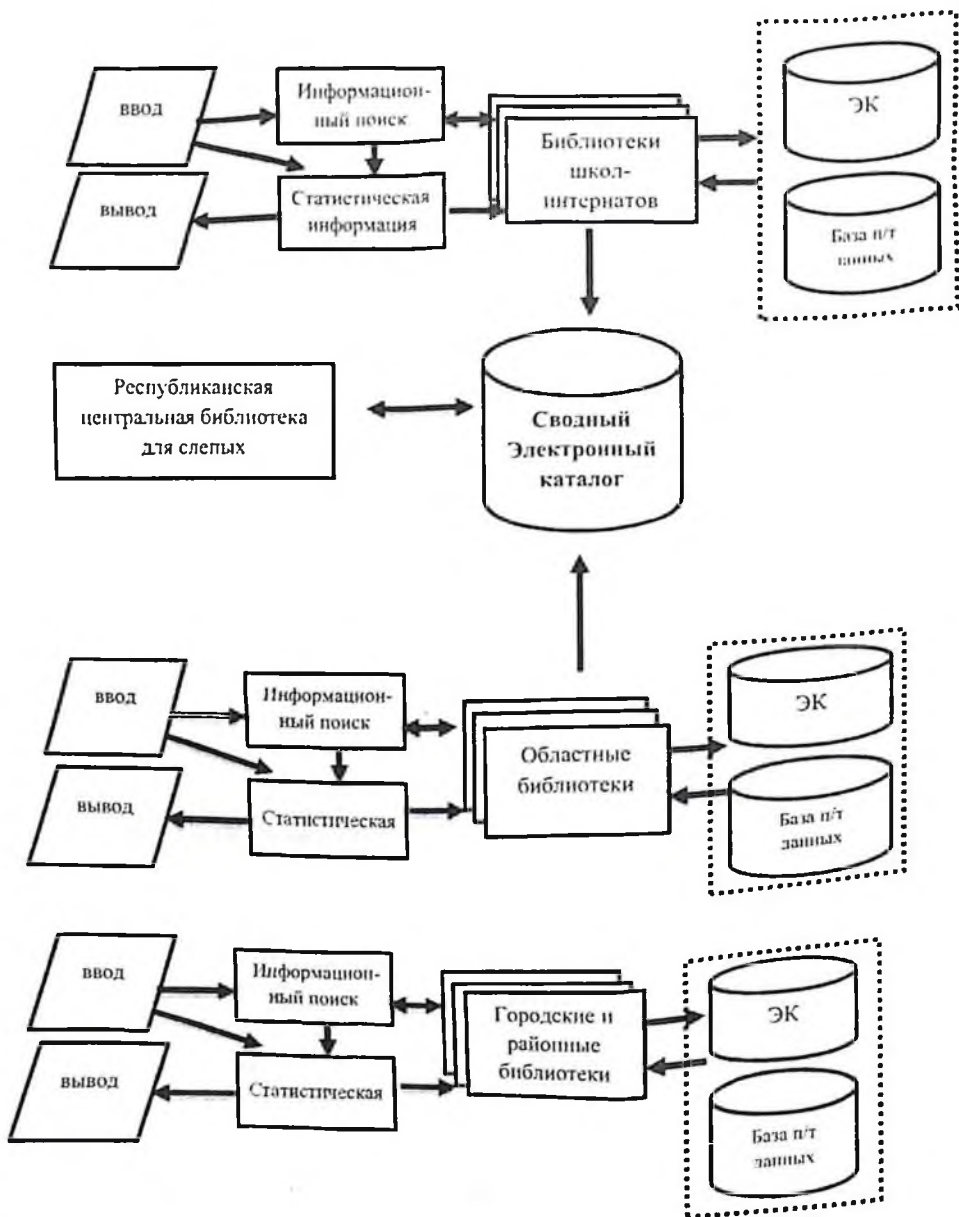

Рис.3. Иерархическая организационная структура ИБУ для слабовидящих.

Описание штатов ИБУ для слабовидящих

№	Наименование должностей	Кол-во ед.	Пояснение к должности
Администрация			
1	Директор	1	организует работу библиотеки по всем направлениям деятельности. Осуществляет управленческие действия, необходимые для функционирования и развития библиотеки, издает приказы и дает указания, обязательные для сотрудников и ее структурных подразделений.
2	Заместитель директора по административно-хозяйственной работе	1	осуществляет руководство хозяйственной деятельности библиотеки, обеспечивает сохранность зданий и сооружений и их санитарно-гигиенического состояния, выполнение требований общей охраны и пожарной безопасности, а также охраны труда. Несет полную ответственность за материально-техническое обеспечение и хозяйственное состояние библиотеки
	Итого:	2	
Специалисты:			
1. Методико-библиографический отдел			
1	Заведующий отделом	1	несет полную ответственность за деятельность и направление работы возглавляемого им отдела, организует выполнение планов и контролирует качество научной и оперативной работы, выносит на рассмотрение руководства вопросы, касающиеся работы отдела, совершенствования его деятельности. Проводит работу по подбору и использованию кадров
2	Главный специалист	1	составляет календарь знаменательных дат, составляет сборники, методические пособия, оказывает методическую и практическую помощь для сотрудников библиотеки и для структурных региональных подразделений

	Итого:	2	
II. Отдел комплектования и обработки литературы			
1	Заведующий отделом	1	несет полную ответственность за деятельность и направление работы возглавляемого им отдела, организует выполнение планов и контролирует качество научной и оперативной работы, выносит на рассмотрение руководства вопросы, касающиеся работы отдела, совершенствования его деятельности. Проводит работу по подбору и использованию кадров.
2	Главный специалист	1	изучает новые издаваемые книги, приобретает, организует договора с издательствами, ведёт работу до комплектации, а также учёт и библиографическую обработку книг. Отвечает за работу сектора по обработке и учету фонда. Участвует в комплектации фондов путем книгообмена между библиотеками
	Итого:	2	
III. Отдел хранения литературы			
1	Заведующий отделом	1	несет полную ответственность за деятельность и направление работы возглавляемого им отдела, организует выполнение планов и контролирует качество научной и оперативной работы, выносит на рассмотрение руководства вопросы, касающиеся работы отдела, совершенствования его деятельности. Проводит работу по подбору и использованию кадров.
2	Главный специалист	1	изучает состояние фонда и ведет работу резервного фонда, дублетных и малоиспользуемых книг. Ведет работу по обмену литературой между библиотеками других ведомств.
	Итого:	2	

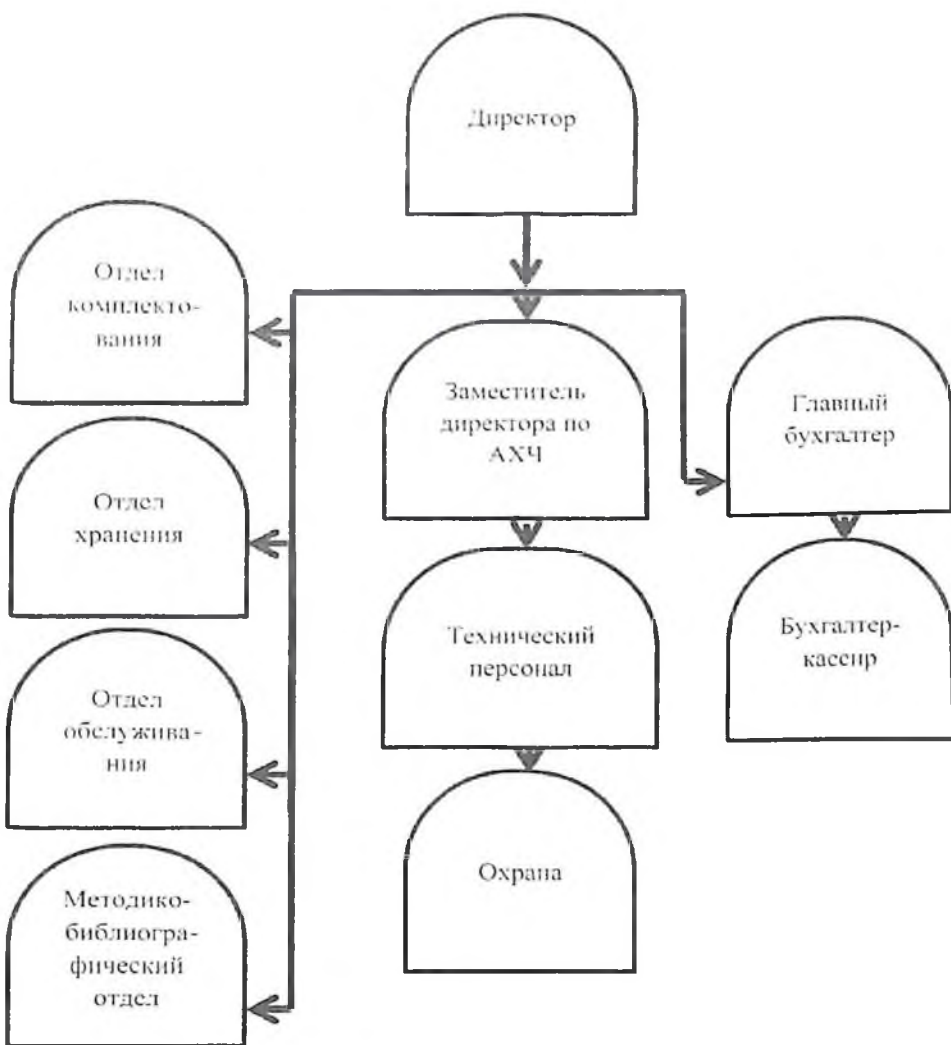
IV. Отдел обслуживания			
1	Заведующий отделом	1	несет полную ответственность за деятельность и направление работы возглавляемого им отдела, организует выполнение планов и контролирует качество научной и оперативной работы, выносит на рассмотрение руководства вопросы, касающиеся работы отдела, совершенствования его деятельности. Проводит работу по подбору и использованию кадров.
2	Главный специалист	1	готовит материалы (дайджест, пресс-релизы), обрабатывает запросы пользователей, обслуживает потребителей, готовит план по организации мероприятий
	Итого:	2	

Использованная литература:

1. Об информационно-библиотечной деятельности; Закон Республики Узбекистан от 13 апреля 2011 г. № ЗРУ–280. //Народное слово. – 2011, 14 апреля.

2. Об организации информационно-библиотечного обеспечения населения республики; Постановление Президента Республики Узбекистан от 20 июня 2006 г. № ПП–381. //Народное слово. – 2006, 20 июня.

3. Perspectives of higher education development. Oliy ta’lim taraqqiyoti istiqbollari: To’plam/ Mas’ul muharrir M.A. Rahmatullaev. –Т.: ООО «E-LINE PRESS», 2016. – 152 б. 26–37 стр.

4. «INFORLIB» информационно-библиотечный вестник. Национальная библиотека Узбекистана. ISSN 2181–8207. № 3, 2016. С 26–30.

5. Электрон кутубхона тармоқларида илмий-таълимий ахборотлар яратиш ва улардан фойдаланиш технологиялари = Технологии создания и использования научно-образовательной информации в сети электронных библиотек: Тўплам /Масъул мухаррир М.А. Рахматуллаев. – Т.: ООО «E-LINE PRESS», 2017.

КОРПОРАТИВНЫЕ ОБЛИГАЦИИ – ИНСТРУМЕНТ ПРИВЛЕЧЕНИЯ ИНВЕСТИЦИЙ

ХАЛИЛОВ Н.Н.
Сопредседатель



В целях усиления координации научно-технического и проектного обеспечения проводимых в стране структурных преобразований осуществляется реализация крупных инвестиционных проектов по строительству, реконструкции и модернизации предприятий базовых отраслей промышленности. Их реализация будет способствовать росту занятости населения, увеличению налоговых и иных поступлений в бюджет, реализации социальных программ в регионах.

Привлечение капитала через рынок ценных бумаг играет важную роль в рыночной экономике.

Ценные бумаги, обращающиеся на финансовом рынке, по экономическому содержанию подразделяются на 2 основных вида:

– **долевые**, представляющие собой непосредственную долю их владельца (держателя) в реальной собственности и делающие его совладельцем (*обычные и привилегированные акции акционерных обществ*);

– **долговые**, характеризующиеся обычно твердо фиксированной процентной ставкой и обязательством эмитента выплатить сумму долга в определенный срок (*классическим примером долговых ценных бумаг являются облигации*).

Облигация – эмиссионная долговая ценная бумага, владелец которой имеет право получить от эмитента облигации в оговоренный срок её номинальную стоимость деньгами или в виде иного имущественного эквивалента.

Общим доходом по облигации является сумма выплачиваемых процентов и размер дисконта при покупке. Иногда выпуск облигаций носит целевой характер – для финансирования конкретных программ или объектов, доход от которых в дальнейшем служит источником для выплаты дохода по облигациям.

Экономическая суть облигаций похожа на кредитование. Облигации позволяют планировать как уровень затрат для эмитента, так и уровень доходов для покупателя, но не требуют оформления залога и упрощают процедуру перехода права требования к новому кредитору.

Наиболее оптимальным методом привлечения финансирования являются *корпоративные облигации*. Выпуск облигаций означает для компании выход на более высокий уровень и повышение её инвестиционной привлекательности. Только компании с высоким кредитом доверия могут позволить себе этот инструмент финансирования.

Выпуск и размещение процентных корпоративных облигаций могут предоставить возможность эмитентам отрасли электро- и газоснабжения использовать свои финансовые средства в виде процентов от выпускаемых облигаций для выплаты по платежам, а также в целях повышения эффективности финансовых капиталов отраслей.

В целом выпуск корпоративных облигаций позволит:

- сократить расходы на содержание штата;
- улучшить ситуацию с дебиторской задолженностью за счет автоматического начисления, разности и взаимозачета по лицевым счетам потребителей;

– одновременно привлечь значительный объем финансирования за счет временно свободных денежных средств населения и предпринимателей;

– совершенствовать систему электро- и газоснабжения вследствие их модернизации за счет привлеченных средств путем выпуска облигаций;

– внедрить современные методы обратной связи с потребителями;

– исключить человеческий фактор при сборе средств у населения и предпринимателей за потребленный объем энергоресурсов.

Сенат Олий Мажлиса Республики Узбекистан 4 декабря 2015 года утвердил в новой редакции закон Республики Узбекистан «Об акционерных обществах и защите прав акционеров».

Изменения и дополнения внесены в законодательство, регулирующее отношения в сфере корпоративного управления. Изменения и дополнения в законы Республики Узбекистан «Об акционерных обществах и защите прав акционеров», «О гарантиях свободы предпринимательской деятельности», «О страховой деятельности» и другие законодательные акты направлены на дальнейшее совершенствование организационно-правовых основ деятельности акционерных обществ.

Законом запрещается госорганам, в том числе правоохранительным и другим организациям, а также их должностным лицам выдавать предписания, давать иные указания субъектам предпринимательства по вопросам, отнесенным к компетенции этих хозяйствующих субъектов, за исключением случаев, предусмотренных законом.

В соответствии с указанными изменениями расширены полномочия иностранных менеджеров, участвующих в управлении делами акционерных обществ, предусматривается освобождение от налогообложения доходов иностранных специалистов, полу-

ченных ими в качестве работников управленческого персонала этих обществ.

Законом внесены ряд изменений и дополнений в процессуальное законодательство. В соответствии с изменениями, внесенными в Хозяйственной процессуальный кодекс, Бюджетный кодекс и Закон «Об исполнении судебных актов и актов иных органов» в целях обеспечения оперативности, открытости судопроизводства, его доступности для граждан, устанавливаются различные формы использования ИКТ в проведении соответствующих судебных процедур, в частности, возможность направления исполнительных документов электронной форме, подтвержденных электронной цифровой подписью судьи. Закон одобрен сенаторами.

Права акционеров. Акционеры – владельцы обыкновенных акций имеют право:

- участвовать в общем собрании акционеров с правом голоса по всем вопросам его компетенции;

- получать дивиденды;

- получать часть имущества банка в случае его ликвидации;

- пользоваться услугами банка;

- пользоваться всеми иными правами, предусмотренными действующим законодательством.

Акционеры – владельцы привилегированных акций имеют и другие права, предусмотренные действующим законодательством, но не могут участвовать в общем собрании акционеров и не имеют право голоса при решении вопросов его компетентности. Их права зависят от объема прав, предоставленных для каждого их типа. Привилегированные акции банка в пределах одного типа имеют одинаковую номинальную стоимость и предоставляют одинаковый объем прав их владельцам.

Владельцы привилегированных акций с определенным размером дивиденда имеют право голоса на общем собрании акционеров в следующих случаях:

– при решении вопросов о реорганизации и ликвидации банка;

– при решении вопросов о внесении изменений и дополнений в устав ограничивающих права акционеров-владельцев этого типа привилегированных акций, включая случаи определения или увеличения размера дивиденда и/или определения или увеличения ликвидационной стоимости, выплачиваемых по привилегированным акциям предыдущей очереди, а также предоставления акционерам – владельцам иного типа привилегированных акций преимущества в очередности выплаты дивиденда и/или ликвидационной стоимости акций;

– по всем вопросам компетенции общего собрания, начиная с собрания, следующего за годовым, на котором не было принято решение о выплате дивидендов или было принято решение о неполной выплате дивидендов по привилегированным акциям этого типа (данное право прекращается с момента первой выплаты дивидендов в полном размере);

– при решении вопросов на получение дивидендов и на ликвидационную стоимость, если они предусмотрены настоящим уставом, которые выплачиваются их владельцам в первую очередь по отношению к привилегированным акциям остальных типов.

Владельцы привилегированных конвертируемых акций имеют право:

– голоса на общем собрании акционеров по всем вопросам его компетенции;

– на получение дивидендов и ликвидационную стоимость этого типа акций, если они предусмотрены настоящим уставом.

В случае отказа акционера от конвертации его акций в обыкновенные, привилегированные конвертируемые акции подлежат замене на привилегированные акции с определённым размером дивиденда (или владелец приобретает право голоса на общем со-

брани акционеров только в случаях, установленных для привилегированных акций с определенным размером дивиденда).

Владельцы привилегированных акций имеют право:

– голоса на общем собрании акционеров при решении вопросов о реорганизации и ликвидации банка; о внесении изменений и дополнений в устав банка, ограничивающих права акционеров – владельцев этого типа привилегированных акций, включая случаи определения или увеличения размера дивиденда и/или определения или увеличения ликвидационной стоимости, выплачиваемых по привилегированным акциям предыдущей очереди, а также предоставления акционерам – владельцам иного типа привилегированных акций преимуществ в очередности выплат дивиденда и/или ликвидационной стоимости; по всем вопросам компетенции общего собрания, следующего за годовым собранием акционеров, на котором должно быть принято решение о выплате по этим акциям в полном размере накопленных дивидендов, если такое решение не было принято или было принято решение о неполной выплате дивидендов (это право прекращается с момента выплаты всех накопленных по указанным акциям дивидендов в полном размере);

– на получение дивидендов и ликвидационной стоимости, если они предусмотрены настоящим уставом.

Владельцы привилегированных акций с неопределенным размером дивидендов имеют право голоса наравне с владельцами привилегированных акций с фиксированным размером дивидендов, а также право на получение дивидендов и ликвидационной стоимости. Размер дивидендов устанавливается для них наравне с дивидендом по обыкновенной акции.

Акционеры банка пользуются преимущественным правом приобретения акций, продаваемых акционерами банка, которое реализуется акционерами следующим образом:

– акционер, желающий продать свои акции третьим лицам или банку, обязан известить об этом правление банка в письменной форме;

– правление банка в течение 10 календарных дней устанавливает официальную дату предложения акций на продажу (с данной даты исчисляется срок, в течение которого акционеры могут реализовать право преимущественного приобретения продаваемых акций);

– правление банка уведомляет акционеров о возможности приобретения акций, причем уведомление должно быть доставлено акционеру не позднее чем за три календарных дня до установленной даты предложения акций на продажу;

– срок, в течение которого акционер может реализовать право преимущественного приобретения акций, составляет 30 календарных дней, начиная с официальной даты предложения акций на продажу;

– акционер, желающий реализовать преимущественное право приобретения акций, должен в течение срока реализации этого права заключить договор купли-продажи с продавцом и фактически оплатить стоимость покупаемых акций;

– если намерение приобрести акции изъявили несколько акционеров, то продавец может или по своему выбору заключить договор купли-продажи с любым акционером из числа выразивших намерение приобрести акции, или распределить акции между акционерами, изъявившими желание их приобрести, в достигнутой по их соглашению пропорции.

Если ни один из акционеров не воспользовался правом преимущественной покупки акций, то оно переходит к банку, и тот может реализовать его в срок 31-го календарного дня до 60-го календарного дня включительно от официальной даты предложения акций на продажу.

Если никто из акционеров или банк не заключили договор купли-продажи на продаваемые акции или фактически не опла-

тил их, то продавец с 61-го календарного дня от официальной даты предложения акций на продажу вправе продать их любым третьим лицам.

Право требовать выкупа акций имеют акционеры – владельцы голосующих акций банка, имеющие право участвовать в общем собрании акционеров, если повестка дня включает вопросы, голосование по которым может повлечь возникновение права требовать выкупа акций.

Банк информирует акционеров о наличии у них права требовать выкупа банком принадлежащих им акций, о цене и установленном порядке осуществления выкупа.

Письменное требование акционера о выкупе принадлежащих ему акций направляется банку с указанием места жительства (места нахождения) акционера и количества акций, выкупа которых он требует. Требования акционеров о выкупе банком принадлежащих им акций должны быть предъявлены банку не позднее 45 дней с даты принятия соответствующего решения общим собранием акционеров.

Банк обязан выкупить акции у акционеров, предъявивших требования о выкупе, в течение 30 дней по истечении срока. Выкуп акций осуществляется по цене, указанной в сообщении о проведении общего собрания, повестка дня которого включает вопросы, голосование по которым может в соответствии с действующим законодательством повлечь возникновение права требовать выкупа банком акций. Общая сумма средств, направляемых на выкуп акций, не может превышать 10% стоимости чистых активов банка на дату принятия решения, которое повлекло возникновение у акционеров права требовать выкупа банком принадлежащих им акций. Если общее количество акций, в отношении которых заявлены требования о выкупе, превышает количество акций, которое может быть выкуплено банком с учетом установленного выше ограничения, акции выкупаются пропорционально заявленным требованиям.

Использованная литература:

1. Контора Е.Л. Экономика и предприятия М., Санкт-Петербург, Харьков, Минск, 2002 г. ст. 218–243.
2. Муллажонов Ф.М. Верный партнер на пути прогресса 12 августа 2014 год.
3. Додобоев Ю.Т. и др. Стратегический менеджмент, Кувасай – 2000, 103 стр.
4. Мурадов Н. Концептуальные рамки совершенствования корпоративного управления в банках Узбекистана. Журнал «Банк, Рынок, Кредит» №3, 2015 г. ст. 26–32.
5. Банковско-финансовая система Узбекистана: История и новые реалии. Журнал «Банк, Рынок, Кредит». №1, 2015 г. ст. 37–44.
6. www.cbu.uz
7. Интернет материалы.

«MAGIC DOOR» – «SEHRLI ESHIK» TEXNIK ISHLANMASI, IMKONIYATLARI VA QO‘LLANILISH SOHASI



XOSHIMOV J.F.

4-bosqich talabasi.

Ilmiy rahbar – **BALTAYEV J.B.**

TATU

Hozir xavfsizlik masalasiga juda katta e'tibor berilishi kerak bo'lgan davrda yashamoqdamiz. Xavfsizlikni ta'minlash hayotimizning barcha jabhalarida asosiy muammolardan biridir. Xavfsizlikni ta'minlashning xavf ostida qolishi kutilayotgan ob'yekt turiga qarab bir necha turlarga bo'linadi. Masalan, kompyuter xavfsizligi, tarmoq xavfsizligi, ijtimoiy-jismoniy xavfsizlik, moliyaviy xavfsizlik, uy-joy xavfsizligi va h.k. Bugungi kunda barcha sohalarda xavfsizlikni ta'minlash masalalariga kata e'tibor berilib, turli xil ishlar bajarib kelinmoqda. Zero, xavfsizlik ostida hayot kafolatidir.

Xavfsizlikni ta'minlash har birimizning burchimizdir. Xavfsizlikni ta'minlashda zamonaviy fan-texnika yutuqlari, texnika va texnologiyalardan foydalanish juda ham qo'l keladi. Yuqoridagilarni inobatga olgan holda yangi texnologiyalarni qo'llab, uy-joy xavfsizligini ta'minlashning zamonaviy texnologiyalardan foydalanilgan yechimini ishlab chiqishga qaror qildik.

Aql-idrokli odamlarning nafi har doim ko'pchilikka tegib turadi. Butun ishlar uquv-idrok bilan amalga oshadi. Barcha murakkab ishlar bilim bilan hal etiladi.

Yusuf Xos Hojib

Yaratilgan bu loyiha «MAGIC DOOR» – «SEHRLI ESHIK» texnik ishlanmasi

eshiklarni kalitsiz, ovoz orqali, ya'ni maxsus kombinatsiya – ketma-ketlikda taqillatish orqali eshikni ochish imkonini beradi. Bunda eshik faqat oldindan aniqlab qo'yilgan kombinatsiyada taqillatilsagina ochiladi, aks holda u yopiq turadi. Yuqori xavfsizlik darajasini ta'minlash maqsadida ushbu eshiklarni ochishdagi kombinatsiya dinamik bo'ladi, ya'ni istalgan vaqtda kombinatsiyani o'zgartirish imkoniyati mavjud. Ushbu loyihani seyflarda, avtomobillarda, uy eshiklarida va boshqa joylarda qo'llash mumkin. Shuningdek, bu orqali biz qo'shimcha yuk – kalitlarni olib yurishdan ham ozod bo'lalmiz. Kalitlarni yo'qotib qo'yish singari muammolar bo'lmaydi.

Shuningdek, ushbu loyihani qo'shimcha yangi texnologiyalar bilan boyitib borishimiz mumkin. Masalan, Wi-Fi modulini o'rnatish orqali eshik ochilgani haqida xonadon yoki ob'yekt egasiga xabar berish, yana kamera o'rnatish orqali eshikni ochgan shaxsning rasmini jo'natish imkoniyati ham mavjud bo'ladi. Ushbu loyihaning boshqa ko'plab modifikatsiyalari (mobil qurilma (Wi-Fi yoki Bluetooth) orqali, infraqizil uzatgich va qabul qilgichlarni ishlatish orqali, yuz tuzilishi, barmoq izlarini tekshirish yo'li orqali, turli xil kartochkalar orqali va h.k.) mavjud va ularning har biri o'z ustunlik va kamchiliklariga ega.

Bizning loyihamizda o'rnatilgan mikrofon har soniyada taqillatish bor yoki yo'qligini eshitib turadi va kombinatsiya vaqti tugaganidan so'ng natijani oldindan aniqlangan kombinatsiya bilan solishtiradi. Agar mos kelsa, eshik qulfi ochiladi. Ushbu eshikning maketida qulfni ochish uchun «Servo» motoridan foydalanamiz. Bu motorning afzalligi uni burchak – graduslar orqali boshqarish imkoniyati mavjud. Ammo, bu motor faqat 1 sm yelkada 1 kg yukni ko'tarishga mo'ljallangan. Haqiqiy eshiklarga ushbu loyihani tatbiq qilganimizda kuchliroq motorlardan foydalanamiz. Loyihamizning sxema ko'rinishi taxminan quyidagicha bo'ladi:

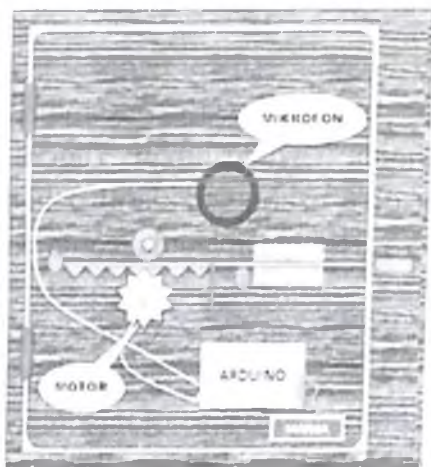

1-rasm. «MAGIC DOOR»ning sxemasi.

Rasmda guvohi bo'lganimizdek, ushbu loyiha Arduino platasida amalga oshirilgan va mos ravishda Arduino IDE muhitidan foydalanilgan. Bunda C++ tili qo'llanilgan. Manba uchun 5V kuchlanish kifoya. Batareyalar bilan jihozlash orqali elektr ta'minoti nosoz bo'lganda ham qurilmani ishchi holatda saqlab turish mumkin bo'ladi.



2-rasm. «MAGIC DOOR»ning ko'rinishi.

Xulosa o'rnida aytadigan bo'lsak, yangi, zamonaviy texnologiyalarning hayotimiz bilan integratsiyasi bizga juda keng imkoniyatlar, qulayliklar yaratadi. Ushbu «MAGIC DOOR» loyihasi ham ana shunday foydali loyihalardan biri bo'lib, kelajakda loyihamiz jamiyatimiz orasida keng tarqalib, ularga foyda keltirishiga umid bog'laymiz. O'z navbatida loyihani ham to'planilayotgan tajribalar asosida optimallashtirib boramiz.

Foydalanilgan adabiyotlar:

1. Massimo Banzi. «Getting started with Arduino brain». 2012.
2. Белов А.В. «Создаем устройства на микроконтроллерах». 2007.
3. Warwick A. Smith. «C programming for Embedded microcontrollers». 2008.
4. Баранов В.Н. «Применение микроконтроллеров AVR: схемы и алгоритмы». 2006.
5. Ревич Ю.В. «Занимательная электроника». 2015.

СИРТЛАРНИНГ ЎЗАРО КЕСИШУВ ЧИЗИҒИНИ АНИҚЛАШНИНГ АНАЛИТИК-ГРАФИК УСУЛИ



ХЎЖАҚУЛОВ Э.Э.

1-босқич магистранти.

Илмий раҳбар: проф.

Ш.К.МУРОДОВ

ТДПУ

Графика фанларининг ўқитилиши фақат чизмалар чизиш, ёки турли масалаларни график усулда ечиш билан чегараланиб келинади. Чизма геометрия фанидаги позицион ва метрик масалалар ечишда аналитик усуллардан фойдаланиш масаласи ва уларни амалиётда қўлланилишини кўрсатиш ҳамда талабаларни математика фанларидан олган билимини татбиқ этишга катта аҳамиятга эга бўлади. Шундай масалалардан бири сифатида сиртларнинг ўзаро кесишув чизиғини яшашдаги позицион масалаларни ечишда аналитик усуллардан фойдаланиш зарур деб ҳисоблаймиз.

Маълумки, берилган икки ўзаро кесишувчи сиртларнинг кесишув чизикларини яшашда чизма геометрия фанидан жуда кўп график усуллар мавжуд. Аммо ҳар иккала кесишувчи сиртларга тегишли бўлган эгри чизикни яшашнинг аналитик-график усуллари билан аниқлаш сиртларнинг ўтиш чизиғини математик нуктаи назардан аниқ нукталарини яшашни таъминлайди. Агар берилган сиртлардан бири Φ_1^n ва иккинчи Φ_2^m бўлса, уларнинг кесишув чизиғи $\Phi_1^n \cap \Phi_2^m = \Gamma^m$ фазовий эгри чизик бўлади.

*Илм эгаллаш асносидаги
энг кераксиз нарса, димоғ-
дорлик, энг зарур нарса эса
вақтдир.*

Зенон

Бунда n ва m лар берилган сиртларнинг тартиб даражаси бўлиб, mn ясаладиган фазовий l эгри чизикнинг даражасидир. Берилган кесишувчи сиртлар иккинчи тартибли эгри чизикли сиртлар бўлса, уларнинг ўзаро кесишув чизиклари $\Phi_1^2 \cap \Phi_2^2 = l'$ бўлади. Кесишувчи сиртларнинг кесишув чизиғи проекциялар текисликларнинг бирортасига нисбатан умумий симметрия текислигига эга бўлса, уларнинг кесишув чизиғи симметрия текислигига параллел бўлган текисликка 2-тартибли текис эгри чизик бўлиб проекцияланади. Бир неча мисоллар келтирамиз.

1-мисол. Фронтал проекциялар текислигига параллел умумий симметрия текислигига эга бўлган шар ва цилиндр сиртларининг кесишув чизиғи ясалсин (1-расм). Маркази координата бошида бўлган айланма цилиндрнинг тенгламаси $x^2 + y^2 + z^2 = R^2$ (1) кўринишда, ўқи координаталар бошидан $R/2$ масофада чап томонга ва радиуси шар радиусининг ярмига тенг бўлган айланма цилиндрнинг тенгламаси $(x + \frac{R}{2})^2 + y^2 = (\frac{R}{2})^2$ (2) кўринишда берилган бўлсин. Адабиётларда маълум бўлишича, бу сиртлар Вивиана эгри чизиғи бўйича кесишадилар. Берилган сиртларнинг ўзаро кесишув чизиғини ҳосил қилиш учун уларнинг юкорида келтирилган (1) ва (2) тенгламаларини y га нисбатан бир тизимга келтириб ечганда

$$x^2 + y^2 + z^2 = R^2 \quad (1)$$

$$(x + \frac{R}{2})^2 + y^2 = (\frac{R}{2})^2 \quad (2)$$

яъни $y^2 = (\frac{R}{2})^2 - (x + \frac{R}{2})^2$ ни аниқлаб уни (1) га қўйиш билан ва баъзи бир соддалаштиришдан сўнг $z^2 = Rx + R^2$ (3) тенгламага эга бўламиз. Бу тенгламадан маълум бўлишича, ҳосил бўлган кесишувдаги эгри чизик парабола тенгламасини ифодалайди. Демак, бизнинг мисолимизда умумий симметрия текислигига эга бўлган ўзаро кесишувчи шар ва цилиндрнинг кесишув чизиғи

фронтал проекцияси парабола эгри чизиғи бўлади. Бу парабола XOZ координата текислигида тегишли бўлиб, OX ўқиға нисбатан симметрик жойлашади, унинг фокал параметри $p=R$ бўлади. Парабола учи A » координата бошидан чап томонга R^2 масофада жойлашади. Параболанинг B », C » цилиндр ва шар сиртларининг фронтал контурларига тегишли бўлади. Сиртларининг кесишув чизикнинг горизонтал проекцияси цилиндр айланаси билан устма-уст тушади.

Кесишув чизикнинг профиль проекциясини аниқлаш учун (1) ва (2) тенгламалар тизимидаги (2) тенгламадан x ни микдорини $\sqrt{(\frac{R}{2})^2 - y^2} - \frac{R}{2}$ ни аниқлаб, уни (1) тенгламаси қўйилиб баъзи бир соддалаштиришлар бажарилса, $z^2 - \frac{R^2}{2} = R\sqrt{(\frac{R}{2})^2 - y^2}$ (4) сиртларнинг кесишув чизиғининг ZOY текислигидаги профиль проекцияси ҳосил бўлади. (4) тенгламани ҳар иккала томонини квадратга кўтариб иррационалликни йўқотиб баъзи бир соддалаштиришлар бажарилганда $z^4 - R^2z^2 + R^2y^2 = 0$ (5) тенгламани ҳосил қиламиз. Бу тўртинчи даражали тенглама берилган цилиндр ва шар сиртларининг ZOY координата текислигидаги кесишув чизиғи бўлади. Бу эгри чизик тўртинчи тартибли бўлиб, Вивиани номи билан юритилди. Вивиана эгри чизиғининг параметрик тенгламаси $x = R^2 \cos^2 u$ $y = R \sin u \cos u$ $z = \pm R \cos u$ кўринишда бўлади. Юкорида келтирилган конун ва коидалар асосида сиртларнинг ўзаро кесишув чизикларини яшашда графа-аналитик усуллардан фойдаланиб, масалалар ечиш талабаларнинг математика ва графика фанларини чуқур ўрганишларида ёрдам беради деб ўйлаймиз.

Агар кесишувчи иккинчи тартибли икки сирт умумий симметрия текислигига эга бўлса, у ҳолда уларнинг кесишиш чизиғи симметрия текислигида иккинчи тартибли чизик бўлиб проекцияланади.

Умумий симметрия текислигига эга бўлган иккинчи тартибли иккита Φ_1^2 ва Φ_2^2 сиртлар берилган бўлсин. У ҳолда, улар ўзаро кесишиб $m^2 = \Phi_1^2 \cap \Phi_2^2$ тўртинчи тартибли эгри чизик ҳосил бўлади. Сиртларнинг симметрия текислиги уларнинг кесишиш чизигининг ҳам симметрия текислиги бўлади. Агар тўртинчи тартибли эгри чизик симметрия текисликка перпендикуляр бўлган бирор текислик билан кесилса, унда тўртта нукта ҳосил бўлади. Кесишувда қатнашган нукталардан бир жуфти симметрия текислигининг бир томонида, иккинчи жуфти унинг иккинчи томонида ётади. Бу нукталар ҳам симметрик жойлашган бўлиб, улар тўртинчи тартибли эгри чизикнинг улар симметрия текислигига нисбатан симметрик жойлашган нукталари бўлади. Шунинг учун уларнинг симметрия текислигидаги ортогонал проекциялари устма-уст тушади. Тўртинчи тартибли эгри чизикнинг барча нукталари шу тарзда проекцияланса, иккинчи тартибли эгри чизик ҳосил бўлади. Бу теореманинг исботини аналитик усулда ҳам кўриш мумкин. Умумий фронтал симметрия текислигига эга бўлган айланма конус ва сфера берилган бўлсин. Бу сиртлар иккинчи тартибли бўлгани учун улар тўртинчи тартибли эгри чизик бўйича кесишади, яни $\Phi_k^2 \cap \Phi_m^2 = m^2$ бўлади.

2-мисол. Маълумки $z = kx$ ясовчи тўғри чизик Oz ўқи атрофида айлантирилса, айланма конус сирти ҳосил бўлади (2-расм). У ҳолда бу конуснинг тенгламаси $z^2 = k^2(x^2 + y^2)$ (1) кўринишда ёзилади. Маркази Ox ўқи бўйича l масофага силжиган сферанинг тенгламасини $(x - l)^2 + y^2 + z^2 = R^2$ (2) кўринишида ёзиш мумкин. (1) ва (2) тенгламалар биргаликда битта тизимга келтириб ечилса, улар конус билан сфера сиртларининг кесишиш чизигини

ифодалайди:
$$\begin{cases} z^2 = k^2(x^2 + y^2) \\ (x - l)^2 + y^2 + z^2 = R^2 \end{cases} \quad (3)$$
 Келтирилган (3) тенгламаларнинг биринчисидан y^2 аниқлаб, унинг қийматини иккинчи тенгламага қўйиб, баъзи бир соддалаштиришдан сўнг кесишиш

чизигини XOZ , яъни V проекциялар текислигидаги (симметрия текислигидаги) проекциясининг тенгламаси куйидагича бўлади:

$$\frac{(x-t)^2 + z^2}{k^2 - x^2 + z^2} = R^2 \quad (4).$$

Баъзи содалаштиришлардан сўнг (4) ни куйидаги кўринишда ёзиш мумкин: $z^2 = 2 \frac{tk^2}{1+k^2} x + \frac{k^2}{1+k^2} (R^2 - t^2)$ (5).

Бу ерда $\frac{tk^2}{1+k^2} = p$, $\frac{k^2}{1+k^2} (R^2 - t^2) = q$ (6) деб белгиланса, бу тенгламани $z^2 = 2px + q$ (7) кўринишда ёзиш мумкин. Бу эса, парабола эгри чизикнинг тенгламасини ифодалайди. Натижада V проекциялар текислигига параллел бўлган умумий симметрия текислигига эга бўлган айланма конус ва сфера сиртлари кесишиш чизигининг XOZ текислигидаги проекцияси (7) парабола эканлиги аниқланади. Парабола учининг кординатасини аниқлашда (5) тенгламада $z = 0$ деб олинади. Бунда парабола учун унинг учи $x_0 = \frac{t^2 - R^2}{2t}$ нуктада (8) бўлади. Агар $t = 0$ деб олинса, сферанинг маркази айланма конус учи билан бир нуктада бўлиб, (5) тенгламанинг кўриниши куйидагича бўлади: $z^2 = \frac{R^2 k^2}{1+k^2}$ (9) ёки $z = \pm \frac{Rk}{\sqrt{1+k^2}}$ (10).

Бу тенглама (10) иккита параллел тўғри чизик тенгламасини ифодалайди. Бу ҳолда (5) парабола фронтал текислигида икки параллел тўғри чизикка ажралган бўлади, яъни тўртинчи тартибли эгри чизик тўғри чизик проекцияланган иккита айланага ажралади. Ҳақиқатдан, умумий ўққа эга бўлган икки айланма сирт доим айланалар бўйича кесишади.

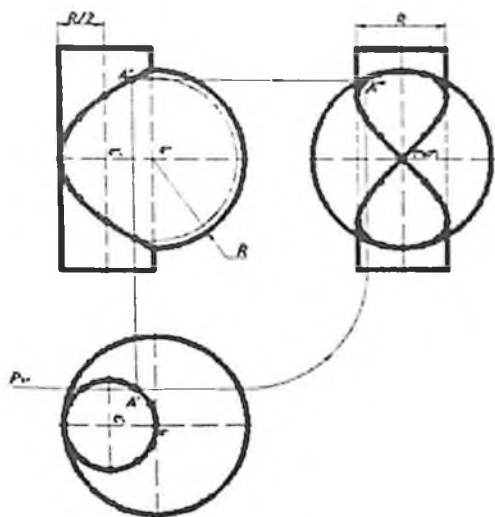

1-расм.

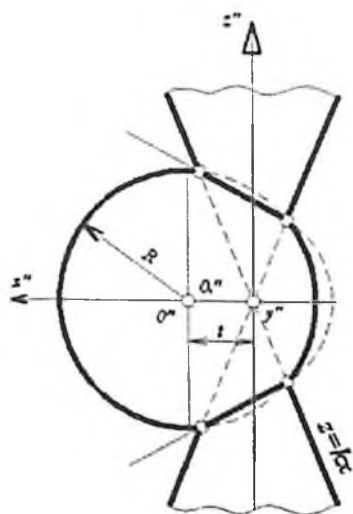

2-расм.

Фойдаланилган адабиётлар:

1. Мурадов Ш. К Аналитико-графические методы решения обратных метрических задач и их применение в инженерной практике. «Фан».

2. Мантуров О.В. Толковый словарь математических терминов. «Просвещение». – М, 1965.

ЮКСАК МАРРАЛАРНИ КЎЗЛАГАН ЎЗБЕК ЁШЛАРИ



ХЎЖАЕВ МУҲАММАДЖОН

2-босқич талабаси.

Илмий раҳбар – **ТУРАЕВА Л.О.**

ЎзДЖТУ

*«Ҳеч бир соҳа спортчилик
мамлакатни дунёга тез танита олмайди»*

И.А.Каримов

Бугун юртимизнинг қай гўшасига қараманг, мамлакат байроғини елкаси узра баланд кўтариб, ғолиблик нашидасини суриб, мағрур турган спортчиларимиз расмларига кўзингиз тушади. Улар нафақат ўзбекнинг мард ўғлони, балки ватан суянчи, таянчи ва ифтихоридир. Бир неча бор жаҳон майдонида юрт байроғини елкаси узра баланд кўтарган Артур Таймазов, Руслан Чагаев, Ирода Тўлаганова, Ришод Собиров, Оксана Чусовитина, шунингдек, Бразилияда ўтказилган XXI ёзги олимпиада ўйинлари «Рио-2016»да юкори натижаларни кўлга киритган спортчиларимиз

*Одамлар! Энг аввало эзу
ахлоққа эга бўлишга ҳаракат
қилинг, зеро ахлоқ қонушинг
асосидир.*

Пифагор

Ҳасанбой Дўстматов, Фазлиддин Ғоибназаров, Шаҳобиддин Зоиров, Руслан Нуриддинов каби спортчиларимиз ўзларининг кучли иродаси туфайли дунёни лол қолдирди.

Мамакатамиз раҳбари томонидан яратилаётган шарт-шароитлар аъло даражада эканлигини спортчиларимиз эришаётган ютуқлар мисолида кўришимиз мумкин.

«...Жорий йилда Бразилияда ўтказилган Олимпия ва Паралимпия ўйинларида спортчиларимиз 44 та медал, жумладан, 12 олтин медални қўлга киритгани тарихий воқеа бўлди».¹

Ёшларнинг спорт билан шуғулланиш кўрсаткичи 2005 йилда 27%, 2015 йилга келиб эса 57%ни ташкил этгани яхши натижа.

Юртимизнинг туман ва кишлоқ жойларида ёшларнинг спорт билан шуғулланиш кўрсаткичи 2005 йилда 29%, 2016 йилга келиб эса 56% ни ташкил қилди.²

Қувонарли жиҳатлардан бири шуки, юқорида номлари зикр этилган спортчиларимиз каторида биз ташриф буюрган масканда – Самарқанд вилоятининг Оқдарё тумани фахри, 2014 йилда Кореянинг Нанкин шаҳрида ўтказилган иккинчи ўсмирлар ёзги олимпиада мусобақасининг Юнон-Рум курашида ўз вази тоифаси бўйича фахрли биринчи ўринни эгаллаган ёш спортчи, олтин медал соҳиби Илҳомжон Баҳромов ҳам бор.

Спортга берилаётган эътибор нафақат шаҳарда, балки туман ва кишлоқларда ҳам юқори даражада эканлигини айнан у ердаги ёшларнинг кизиқиши, иштиёқи ҳамда бирин-кетин қуриб битказилиб, фойдаланишга топширилаётган иншоотлар мисолида ҳам кўриш мумкин.

Тумандаги Янгикўрғон кишлоғида яқиндагина ўз фаолиятини бошлаган – «Болалар ва ўсмирлар» Юнон-Рум кураши спорт мактаби мажмуаси ана шундай масканлардан биридир.

– Бундай иншоотларни барпо этиб, кишлоқ ёшларининг спорт билан шуғулланиши учун ҳар томонлама қулай шароит яратиб беришга бугун давлат миқёсида эътибор берилмоқда. Юртдошларимиз орасида «ўзим эриша олмаган ютуқларга кела-

¹ Мирзиёев Ш.М. «Қонун устуворлиги ва инсон манфаатларини таъминлаш – юрт тараққиёти ва халқ фаровонлигининг гарови», 22-б.

² Манба://<https://wikipedia.org>

жак авлод эришсин» дея жонбозлик кўрсатаётган инсонлар ҳам кам эмас, – дейди машғулотлар залига кираверишда бизни карши олган узок йиллик тажрибага эга ёшлар мураббийи, Юнон-Рум кураши спорт устаси Ўктам ака Мажидов. У киши яна шундай деди:

– Ана шундай инсонлардан бири, тадбиркор Муҳаммаджон Шарафжонов бўлади. Биз машғулот ўтаётган ушбу спорт иншооти унинг хомийлиги билан 2015 йил декабрь ойидан ўз фаолиятини бошлади. Ҳозирги кунда Мардиев Олмос, Ўринов Санат каби тажрибали мураббийлар билан биргаликда иш олиб бора-япмиз.

Ёш авлоднинг порлоқ келажаги учун жонбозлик кўрсатаётган бундай инсонларни «ватанпарвар» деб атайдилар. Шундай эмасми? Бугун улар юртимиз байроғини янада баланд кўтаришга, ўзбек деган номни жаҳон ареналарида танитиб қўйишга сабабчи бўладиган ёш чемпионларимизни парвариш қилишдек масъулиятли ишни ўз зиммасига олган.

Ўктам ака билан суҳбатлашиб, машғулотлар залига кириб борамиз. 6 ёшдан 15 ёшгача бўлган курашчиларнинг гилам устида олиб бораётган машқларини кузатиб, завқланиб кетади киши.

– Булар келажак авлод давомчилари, бўлажак чемпионлар, – дейди курашнинг сир асрорларини шогирдларига кунт билан ўргатаётган мураббий Санат Ўринов. – Биз олдимизга ҳозирданок катта максадларни қўйганмиз. Шогирдларимиз туман ва шаҳар, республика мусобқаларида катнашиб, яхши натижаларни қўлга киритиб, танилиб бормоқда. Келажаги порлоқ шогирдларимиздан: Ўзбеков Лазизхон, Ахроров Зафаржон, Асроров Муҳаммаджон, Ўроқов Бекзод кабиларни мисол келтиришимиз мумкин. Улар Республика миқёсида ўтказилиб келинаётган беллашувларда совринли ўринларни қўлга киритиб, ишончимизни оқлапти.

«Максади аниқнинг манзили яқин» деганларидек, мураббий Санат аканинг шогирдлари ҳақида ишонч билан гапираётгани бежизга эмас. Келгусида улар орасидан жаҳон чемпионларининг

етишиб чикшига устознинг ишончи катта. Бугун улар аниқ мақсад билан яхши ниятларни дилига туккан ҳолда дадил ва шахдам кадамларни ташлаб бормоқдалар.

– Халқаро турнирда биринчи бор катнашдим. Бошида ҳаяжонга тушдим. Аммо, устозимнинг далдасидан сўнг ўзимни кўлга олдим. – дея суҳбатимизга кўшилди 38 кг вазн бўйича халқаро турнирлар совриндори, уч карра Ўзбекистон чемпиони Ўзбеков Лазиз. Менинг мана шундай ютуқларга эришишимга сабабчи бўлган биринчи устозим Ўқтам ака Мажидов бўлади. Ҳозирда Самарқанд Олимпия захиралари коллежида устозим Толиб Назаров назорати остида машғулотларни давом эттирмоқдаман.

Маълумот ўрнида шунини айтиб ўтиш керакки, 2016 йилнинг январь ойида Республика Олимпия захиралари коллежида Ўзбекистонда хизмат кўрсатган мураббий, спорт устаси Камил Фотхуллин соврини учун 2001–2002-йилларда туғилган ўсмирлар ўртасида Юнон-Рум кураш тури бўйича 4-Халқаро турнири бўлиб ўтди. Унда 10 та вазн оғирликдаги 150 дан ортиқ курашчилар гиламга тушган бўлиб, Лазизхон 38 кг вазн тоифасидаги курашчилар ўртасида фахрли биринчи ўринни кўлга киритган.

– Бу менинг катта ғалабаларимдан бири бўлган, – дейди қаҳрамонимиз. – Мен каби ёшларнинг эришаётган ютуқлари замирида қишлоқ жойларда мана шундай спорт залларининг қурилиши ва у ерда машғулотларни мунтазам олиб бориши турибди. Бу бизга берилаётган чексиз имкониятлар самараси деб биламан. Ҳозир эса ёзги таътилимни беҳуда сарф қилмаслигим учун биринчи устозим кўмагида машғулотларни давом эттирмоқдаман.

Мароқли суҳбатимиз ва бир неча соат давом этган машғулотлар ўз ниҳоясига етиб, ёш спортчилар уйларига қайтиб кетишди. Энди улар навбатдаги машғулотларни сабрсизлик билан кутишадди. Чунки уларнинг бу спорт турига бўлган қизиқиши ва иштиёқи жуда баланд эканини чўғдек ёниб турган кўзларидан пайқаш қийин эмас эди.

Шу ўринда, Юнон-Рум кураши спорт тури хакида билганларимизни айтиб ўтмасак бўлмас. Юнон-Рум кураши – спорт тури, 2 киши (спортчи)нинг белгиланган қондалар асосида ғолиблик учун олишувидир. Бу мусобакаларнинг диаметри 9 м (ўлчами 12x12 м) спорт майдонида ўтказилади. Эркаклар 55, 60, 66, 74, 85, 97 ва 120 кг вазн тоифасида курашадилар. Мусобакалашиш вақти 2 минутдан 3 давра, давралар орасидаги танаффус 30 секунд. Бу спорт тури эркин курашдан фаркли равишда ракибларнинг оёқ қисмидан ушлаб усуллар бажаришига рухсат этилмайди.

Бажарилган усуллар 5 (соф ғалаба), 4 (техник устунлик ёки четлашиш), 3 ва 1 очко билан баҳоланади. Ғолиб тўплаган балларига кўра аниқланади.³

Бу соҳада ўз куч-қудратига эга бўлган, катта майдонларда юртимиз шаънини ҳимоя қилаётган спортчиларимиз ҳам талайгина. Илхомжон Баҳромов, Ихтиёр Ботиров, Элбек Эргашев, Дилшод Омонгелдиев, Муҳаммадқодир Юсупов, Парвиз Мўминов, Исмоил Асанов шулар жумласидандир. Бу рўйхатни ҳали яна давом эттиришимиз мумкин.

Келтириб ўтилган фактларимиз мавзуимизга алоқадор кўшимча маълумотлар эди. Максаддан чалғимай, бевосита мавзуга қайтсак.

Биламизки, болалар спорт мусобакаларини жуда ёктиришади. Улар қанча кўп ғалаба қозониб, қувончи қайнаб тошса, шунча оз. Айниқса, ёшлигидан жисмоний машғулотлар билан шуғулланиб, келажакда етук спортчи бўлишни истаган ёшларнинг ҳар бир куни кизгин ва муросасиз баҳслар, карама-қаршилиқлар билан кечса, иродаси тобланиб, чинакам курашга тайёр бўлиб вояга етади.

Келинг, юқорида бўлган суҳбатлардан келиб чиқиб, мавзунинг долзарблиги ва асл моҳиятини очиб беришга ва ёшларнинг спорт билан шуғулланиши учун қилинаётган саъй-ҳаракатларнинг туб замирида ётган мақсадларни таҳлил қиламиз:

³ <https://olamsport.com>

- соғлом турмуш тарзини шакллантириш;
- чекка хуудлардаги иктидорли болаларни кашф килиш;
- уларни спортга кизиктириш ва жисмонан бакуват этиб тарбиялаш;

- продасини мустахамлаш;
- бўш вақтларини мазмунли ўтказиш;
- спорт тўгаракларига болаларни камраб олиш;
- бўш вақтини керакли машгулотлар билан банд килиш (аксарият кишлок жойлардаги ёшлар кўча-кўйда бекор юрганнини кўрамиз);

- туман, вилоят ва республика микёсидаги ўрта ва махсус спорт мактабларида таълим олиш учун тайёр кадрлар етказиб бериш;

- уларни чиниктириш ва мустакил хаётга тарбиялаш;
- спорт билан мунтазам шуғулланиш имкониятларини яратиб бериш;

- ёмон йўлларга кириб қолмаслигини олдини олиш;
- ёмон одатлардан сақлаш;
- спиртли ичимликлар ичмаслиги ва тамаки чекмаслигини таъминлаш.

Юқорида номлари зикр этилган чемпионларимизга муносиб издошларни етиштириб чиқариш ва уларни ҳар томонлама соғлом вояга етказиш каби мақсадлар кўзда тутилган бўлиб, бунга оз фурсатлар ичида эришиб бўлмайди.

Эътибор беринг, Янгикўрғон кишлоғида 2010 йилда биргина Юнон-Рум кураш спорт тури бўйича шуғулланаётган ёшлар сони 20-30 нафарни ташкил қилган бўлса, бугунга келиб бу спорт тури билан 150 нафардан ортиқ кишлок ёшлари мунтазам шуғулланыпти.

Эсингизда бўлса, ёшлик чоғимизда ёғочдан ясалган таёк отларни миниб олиб, кўчаларни чангитиб ўйнаб юрар, вақтимизнинг кўп қисмини бекорчилик ва ўйин-кулги билан ўтказардик. Ёки бўлмаса кетмон кўтар, кўш хайда, дехкончилик, чорвачилик

дегандек қишлоқ юмушлари билан овора бўлардик. Бирор спорт тури билан шуғулланишга кимдадир имкон, кимдадир шароит бўлмаган. Балки Юнон-Рум спорт тури хақида билмагандирмиз? Эндичи? Ҳар томонлама қулай шароитларга эга спорт иншоотлари, ҳар хил турдаги спорт тўғарақларининг фаолият олиб бораётгани қувонарли ҳол.

Шу ўринда, Ўзбекистон спорт ишлари кўмитасининг матбуот хизмати келтириб ўтган рақамларга бир назар ташлаймиз.

Ўзбекистон Республикаси Болалар спортини ривожлантириш жамғармасининг 2004–2016 йилларда фойдаланишга топширилган спорт иншоотлари ва умумтаълим мактабларининг спорт майдончаларини қайта жиҳозлаш бўйича манзилли дастурига киритилган 212 та спорт иншооти ва 6892 та умумтаълим мактабининг спорт майдончалари 28,3 миллиард сўмлик 93 номдаги спорт анжомлари билан жиҳозланди. 2016 йилнинг биринчи чорагида 2978та спорт мусобақаси ташкиллаштирилди (2350 та қишлоқ жойларда) ва уларда 627598 нафар спортчи (455687 қишлоқ жойларидан), шундан 265294 нафар кизлар иштирок этди.

Ўзбекистон Республикасининг биринчи Президенти ташаббуси билан 2002 йилда ташкил этилган Ўзбекистон Болалар спортини ривожлантириш жамғармаси томонидан 2003–2015 йиллар мобайнида жами 2205 та спорт иншооти, 283 та болалар мусика ва санъат мактаби фойдаланишга топширилди. Бугунги кунда Ўзбекистонда 2,6 миллиондан ортиқ бола спортнинг 30 дан зиёд тури билан мунтазам равишда шуғулланмоқда. Буни қарангки, ушбу кўрсаткичнинг бир миллиондан ортигини кизлар ташкил қилади.⁴

Энг асосийси, ёш авлоднинг спортга бўлган қизиқиши, иштиёқи ортгани ва бунга ота-оналар ҳам бефарқ қарамаётганини ҳисобга олган ҳолда, қишлоқ ва туман жойларида ватанимиз келажак давомчиларини вояга етказиш йўлида қилинаётган ишларнинг кўз кўриб қувонадиган даражада ўсганлигига гувоҳ бўламиз.

⁴ Манба: <https://daryo.uz>

Хулоса ўрнида шунни айтишимиз мумкинки, кишлоқдошларимиз орасида кўзлари чакнаб турган, ҳали ўсмир бўлса ҳам мушаклари чиниккан, бакувват ва ғайратли бўлажак чемпионларимиз, юртимизнинг келажак давомчиларини кузатар эканмиз қалбимиз ғурурга тўлиб, фахр билан севиниб кетамиз. Чунки улар ёшлик йилларини шунчаки бекор ўтказиб юбормайди.

Фойдаланилган адабиётлар:

1. Каримов.И.А. «Toshkent open» биринчи теннис турнири очилиш маросимида сўзлаган нутқи//Халқ сўзи, 1994 йил 30 май.
2. Мирзиёев Ш.М. «Қонун устуворлиги ва инсон манфаатларини таъминлаш – юрт тараққиёти ва халқ фаровонлигининг гарови». 22-б.
3. <https://wikipedia.org>
4. <https://olamsport.com>
5. <https://dar>

НАУЧНЫЕ ЗНАНИЯ



ХАЛИЛОВА Ф.Н.

Сонскатель

Наука — это рациональное знание, которое ориентировано на истину, логически организованную и доказуемую. В истории науки геометрия *Евклида* была первой теорией, построенной на доказательствах. Сама доказательность исторична. Еще в эпоху Возрождения доказательность опиралась на аналогию. Великий врач *Парацельс* объяснял причину того, что орех снимает головную боль, сходством ореха и черепа: и то, и другое растет наверху; заключено в твердую скорлупу; имеет сходную структуру (два полушария). Сегодня медицинская наука в качестве доказательства опирается на химический анализ, который выявил в орехе компонент, снижающий артериальное давление.

Мы должны воспитать молодежь достойной наших великих предков, образованными и просвещенными личностями.

Шавкат Мирзиёев

Наука стремится раскрыть технологию деятельности ученого. Существует многообразие толкований. На рис.1 представлена логема, отражающая нелинейный характер этих интерпретаций.

ХАРАКТЕР ДЕЯТЕЛЬНОСТИ УЧЕНОГО

УЧЕНЫЙ – ЭТО

ВАРИАНТЫ ТОЛКОВАНИЯ



МУРАВЕЙ, который
все тащит в муравейник



ПАУК, который ткёт
нить из самого себя



ПЧЕЛА, делающая мёд
из нектара, собранного с
цветов

(Ф. Бэкон)

Рис. 1

Виды знания

Ученый, приступая к исследованию, имеет огромный багаж знания. Ему надо найти новое, не известное науке. Здесь ему может помочь методология, то есть знание, как получить знание (рис. 2).

<p>ЗНАНИЕ, КОТОРОЕ ЕСТЬ В ДАННОЙ ОБЛАСТИ</p>	<p>МЕТОДОЛОГИЯ — ЗНАНИЕ, КАК ПОЛУЧИТЬ ЗНАНИЕ</p>	<p>ЗНАНИЕ, КОТОРОЕ НАДО НАЙТИ</p>
--	--	---

Рис. 2

Однако не все ученые с этим согласны. Встречается и скептическое отношение. Например, такое суждение: кто знает, тот делает; кто не знает, тот учит, как делать. У известного канадского исследователя *Г. Селье*, создавшего теорию стресса, защитившего две докторские диссертации, читаем: «осознанное применение научной методологии, как это понимают философы, сыграло не бульшую роль в самых значительных открытиях за всю историю медицины, чем знание акустики в сочинении величайших музыкальных произведений»

В наше время смена фундаментальных теорий происходит очень быстро. Известный химик и философ *М. Полани* в середине XX столетия использовал понятие «неявное знание», которое передается путем непосредственной демонстрации, потому что через формулировки, вербализацию его передать невозможно. В век информации определяющей теорией стал закон *Мура*, который гласит, что каждые 18 месяцев количество информации удваивается. То есть, чтобы успеть за переменами, специалисту надо каждые полтора года учиться заново.

В этих условиях ученый должен уметь выйти за рамки общепринятых истин, уметь сомневаться в незыблемом. Нужен новый уровень методологической культуры, специальные знания о том, как строится и перестраивается теория. Сюда относятся принципы: простоты теоретического объяснения, преемственности знаний, элементарности, соответс-

твия, дополнителности и др. Методология основана на осознании устройства науки и методов ее работы. В. Стёпин, определяя ее сущность, пишет: «наука нашего времени – система динамическая, она вроде волчка, который, когда стоит, падает, а устойчив только в движении. Методология как особая область знания затем и появилась, чтобы ускорить развитие науки» (Стёпин В. С. Ориентиры в изменчивом мире).

Виды знания — это его грани: обнаружение, понимание, интерпретация и применение (рис.3). Методология науки помогает выяснить, как ПОЛУЧИТЬ новое знание, философия науки — его ПОНЯТЬ, логика науки — как ОБЪЯСНИТЬ (на логеме К. Юнг, швейцарский психолог, который стремился объяснить сакральный смысл мандалы — схематического изображения, принятого в буддизме и индуизме); праксиология науки — как его ПРИМЕНИТЬ. Это качественный скачок, который называют «переходом от революции понимания к революции применения».



Рис. 3

Философия, анализируя открытия и изобретения, использует философскую методологию — диалектику и синергетику как новое мировидение. Имеется в виду философская синергетика (греч. *synergetikos* — совместный). Это понятие ввел *Г. Хакен*, признавая, что даже не подозревал о возможности влияния синергетики на далекие от физики области знания, в том числе и философию. Синергетика оперирует следующими понятиями:

самоорганизация — спонтанное возникновение неоднородности из однородности без внешнего воздействия;

нелинейность — многовариантная динамика (*Л. Мандельштам*);

неравновесность — состояние открытой среды, в которую постоянно поступает вещество или энергия, или что-то еще (изменение знания в связи с его приращением);

диссипация (потери, рассеяние), ввел *И. Пригожин*. Чем сложнее система, тем выше ее неустойчивость (легче провести по универмагу двух детей, чем двадцать). Чем выше неустойчивость, тем больше вероятность возникновения изменений;

бифуркация — ход процесса, могущий пойти по разным путям, причем в силу неустойчивости системы в этой точке выбор пути зависит от флуктуаций и потому принципиально непредсказуем;

хаос — беспорядок, сохраняющий внутреннюю возможность саморазвития. Понятие «хаоса» только лишь как беспорядка было традиционным. Даже *Ф. Ницше* считал, что «культура — это лишь тонкая яблочная кожура над раскаленным хаосом». Хаос сегодня расценивается не просто как беспорядок, а как скрытая внутренняя способность к организации. Еще в библейском сюжете описана ситуация создания Космоса из Хаоса. Его роль в мироздании подчеркивалась в буддизме, в котором один из Владык Неба держит в руках «Зонтик Хаоса». По древнекитайской эстетике, хаос — основа композиции.

Э. Шрёдингер, австрийский физик, лауреат Нобелевской премии, один из создателей квантовой механики, ещё в 1940-е годы рассмотрел два различных механизма, которые производят порядок из порядка и порядок из беспорядка. В 1970 г. *Б. Мандельброт* увидел порядок за хаосом, имеющим четкую структуру, которую можно вычислить с помощью фрактальной геометрии;

стохастичность (случайность): «общим корнем наблюдаемой строгой закономерности является случай» (*Э. Шрёдингер*). Писатель *В. Набоков* также полагал, что: «случайность — логика Фортуны. Что может быть логичнее, чем безумная, красивая, абсолютно неправдоподобная случайность?»

аттрактор — притягивающее множество;

странный аттрактор — необъяснимое притяжение явлений (ввели в 1971 г. *Д. Рюэль* и *Ф. Такенс*): система движется от одной точки к другой детерминированным образом, но траектория движения настолько запутывается, что предсказать и объяснить движение (притяжение) в целом невозможно;

нарушение принципа суперпозиции — малое побеждает большое. Перед историками уже много лет стоит «монгольский вопрос»: как в XIII в. малочисленные монголы (до 1 млн.) смогли победить, сражаясь на три фронта, где им противостояли 8-миллионная армия на западе, 20-миллионная в Центральной Азии и 100-миллионная в Китае?

«Эффект бабочки», или эффект баттерфляй. В хаотическом мире трудно предсказать, какие вариации возникнут в данном месте и в данное время. *Э. Лоренц* назвал это явление эффектом бабочки, которая, взмахнув крыльями в Айове, может вызвать лавину эффектов, включая дождь в Индонезии (писатель-фантаст *Р. Брэдбери* еще в 1962 г. описал это явление в рассказе «И грянул гром»).

На рис.4 приведена логема, показывающая место и роль методологии в научном исследовании.

«БОРОТЬСЯ И ИСКАТЬ, НАЙТИ И НЕ СДАВАТЬСЯ»



Рис. 4

(В 1985 г. в Брюсселе была установлена юмористическая скульптура (автор *Т. Франтцен*), которая изображает молодого бунтаря, вылезающего из канализационного люка и хватающего полицейского за ногу, чтобы свергнуть его власть. На нашей логеме этот артефакт служит метафорой: нарождающееся новое знание должно быть свободным, диктатура старых теорий — недопустима).

Разновидности знания

Процесс открытия знания — диалектический, противоречивый: наглядно-образное знание сменяется логическим, высшей точкой которого является выводное знание. К чувственным разновидностям знания относятся: ощущение, восприятие, представление; к логическим — понятие, суждение, умозаключение.

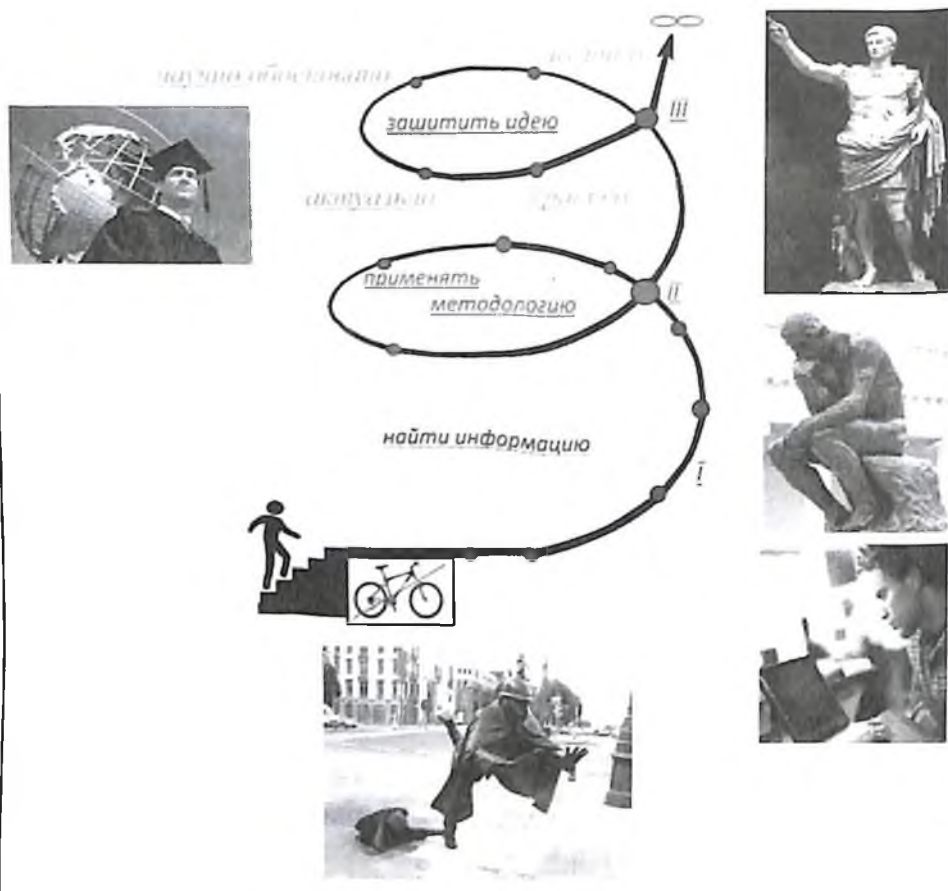
Результат умозаключения может быть разным по отношению к реальности. Оно может быть оценено как истина, заблуждение, парадокс или софизм, которые характеризуются как формы знания.

Использованная литература:

1. Селье Г. От мечты к науке. М., 1987. С.249.
2. Вопросы философии, 2013, № 12.
3. Ницше Ф. Злая мудрость. М., 1997. С.649.
4. Шрёдингер Э. Что такое жизнь? М., 2002.
5. Давлатов С. Избранные произведения. СПб., 2008. С.201.

GEOAXBOROT TIZIMI (GAT) DASTURIDAN FOYDALANIB, BINO VA INSHOOTLARNI RO‘YXATGA OLISHNI TAKOMILLASHTIRISH



SHAVAZOV TEMUR

4-bosqich talabasi.

Ilmiy rahbar –

USPANKULOV BEKJAN

TIMI

O‘zbekiston Respublikasi iqtisodiyotida bozor munosabatlarining rivojlanishi yer munosabatlarini tubdan qayta qurish bilan bir qatorda ushbu yer uchastkalari bilan mustahkam bog‘liq bo‘lgan ko‘chmas mulklar, ya’ni bino va inshootlar hamda ular bilan bo‘ladigan turli harakatlarni tartibga solishni talab qiladi. Bu esa, o‘z navbatida bino va inshootlarni, shu jumladan, noturar joy obyektlarini kadastr bo‘yicha hujjatlashtirish ishlarini zamon talab darajasida olib borishni taqozo etadi.

O‘zbekiston Respublikasida bugungi kunda bino va inshootlar joylashgan yer uchastkalari turli huquqlar asosida, jumladan, egalik qilish, doimiy va vaqtinchalik foydalanish, ijara va mulk

Aqlli bo‘lishning o‘zi yetarli emas, eng asosiysi aqlni amalda qo‘llay bilishdadir.

R. Dekart

huquqlari asosida yuridik hamda jismoniy shaxslarga berilgan. Bundan tashqari, yuqoridagi huquqlar asosida berilayotgan yer uchastkalarining soni yildan-yilga oshib ketmoqda. O‘z navbatida ushbu yer uchastkalariga bo‘lgan huquqlarni ro‘yxatga olish

bo'yicha bajariladigan ishlar hajmining tubdan oshib ketishiga olib kelmoqda.

Bino va inshootlarga bo'lgan huquqlarni ro'yxatga olish uchun O'zbekiston Respublikasi Vazirlar Mahkamasining «O'zbekiston Respublikasida binolar va inshootlar davlat kadastrini yuritish to'g'risida»gi 02.06.1997-yil 278-sonli qaroriga binoan bino va inshootlar kadastrlari yuritiladi.

Bino va inshootlar kadastrini yuritishda geoaxborot tizimlaridan foydalanish qulay, negaki, dala o'lchash ishlaridan olingan barcha ma'lumotlar kompyuter bazasiga kiritilishi kelajakda ish jarayonida kerakli ma'lumotlarni tezkor ravishda olishni, o'zgartirishni ta'minlaydi. Bunday ma'lumotlar GAT da tahlil qilinadi. Shunday ekan ma'lumotlar bazasini yaratish davrida barcha ma'lumotlar to'liq, xato va kamchiliklarsiz kiritilishi kerak. Ma'lumotlar to'liqligini saqlash maqsadida dala o'lchash ishlari aniq va atributiv ma'lumotlar bexato kiritilishi kerak. Tuman kadastr bo'limlarida yig'ilgan ma'lumotlar bazasi yagona serverga to'planadi va tahlil qilinadi. Tahlil natijasida kamchiliklar bartaraf etiladi.

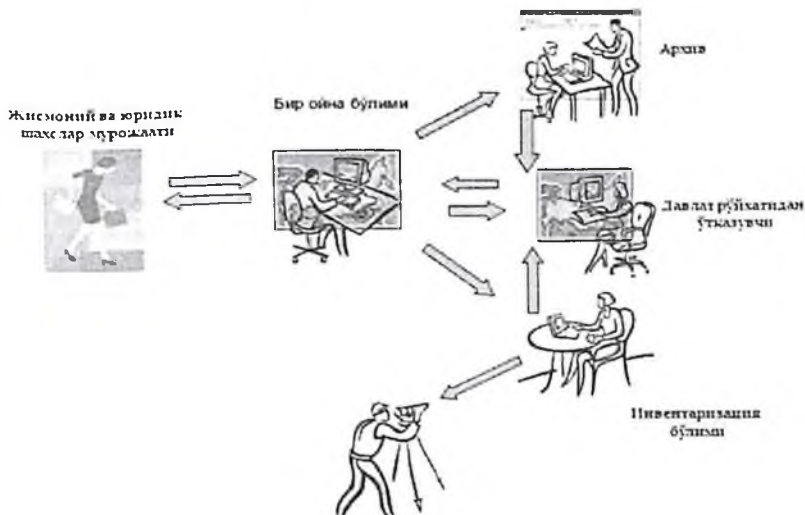

1-rasm. Bino va inshootlarga bo'lgan huquqlarni ro'yhatga olish tizimi.

GAT bu mavjud axborot tizimlarining shunday bir sinfiki, unda voqea-hodisa, faoliyat yoki undagi tafsilotlar bilan birga ularning qayerda mavjudligini, ya'ni tasvirini ham o'z ichiga oladi. GATning qo'llanilish sohalari turlicha bo'lib, u turli holatlarda, jumladan, sog'liqni saqlash xodimlariga yangi klinika va shifoxonalarni geografik jihatdan mos va aholiga qulay qilib joylashtirish jarayonida, yuk transportida tashish bilan shug'ullanadigan korxonalar uchun yo'l marshrutlari va jadvallarini tuzish va aniqlashda, avtomobil yo'llarini quruvchi korxonalarga yangi trassa va yo'llarni loyihalashdagi eng maqbul variantni tanlash paytida, Davlat fondidagi yerlarni to'g'ri va oqilona hisoblashda, fermerlar uchun yangi yerlarni o'zlashtirishda, yerlarining holatini aniqlashda va ular to'g'risida yetarli ma'lumot olishda juda qo'l keladi.

GAT ning yer resurslarini boshqarish sohasidagi o'rni benihoyat katta va bu tizim yordamida yer uchastkalari to'g'risidagi barcha huquqiy, iqtisodiy va geografik ma'lumotlarni to'plash, dasturlar yordamida qayta ishlash va ularni tasvirlash ishlari avtomatlashgan tizim yordamida amalga oshiriladi. Bunday tizim, o'z navbatida, vaqt tejallishiga va albatta, ishning sifatli bo'lishiga zamin yaratadi. Bundan tashqari, tizim yordamida raqamlashtirilgan ma'lumotlarni saqlash va kelgusida tahlil qilish foydalanuvchiga juda katta qulaylik yaratadi.

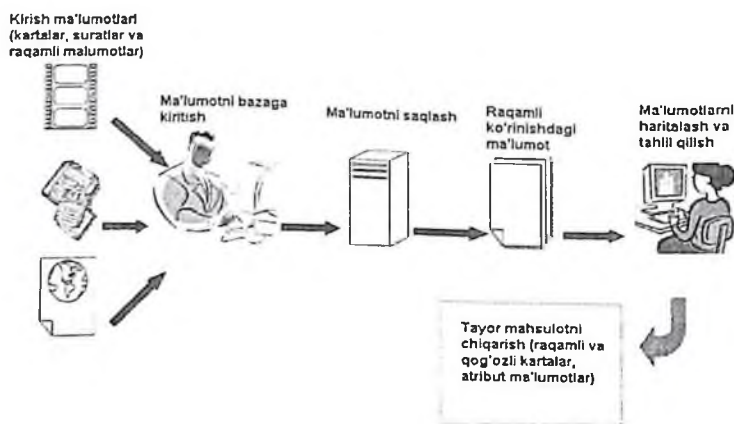

2-rasm. Geoaxborot tizimining umumiy ko'rinishi.

Ishbilarmonlik muhitini tubdan yaxshilash, tadbirkorlik faoliyatini amalga oshirish uchun yanada qulay shart-sharoitlar yaratish, ko'chmas mulkka bo'lgan huquqlarni davlat ro'yxatidan o'tkazish bilan bog'liq targ'ibotlar sonini va muddatlarini qisqartirish, shuningdek O'zbekiston Respublikasi Prezidentining «Ishbilarmonlik muhitini yanada tubdan yaxshilash va tadbirkorlikga yanada keng erkinlik berish chora-tadbirlari to'g'risida» 2012-yil 18-iyuldagi PF-4455-son Farmoni ijrosini ta'minlash maqsadida Vazirlar Mahkamasi qaroriga muvofiq vakolatli organlar, vazirliklar va idoralar tomonidan O'zbekiston Respublikasi yer resurslari, geodeziya, kartografiya va davlat kadastri davlat qo'mitasining hududiy organlariga axborot tizimlari kompleksidan foydalangan holda, amalga oshirilgan ko'chmas mulk bilan bog'liq bitimlar to'g'risida – notarial idoralar tomonidan, bitim rasmiylashtirilgandan so'ng ikki kun mobaynida, buzib tashlanishi lozim bo'lgan uy-joylar, shuningdek boshqa binolar va inshootlar to'g'risida – O'zbekiston Respublikasi Davlat arxitektura va qurilish qo'mitasining hududiy organlari tomonidan, tegishli davlat organining uy-joylar, shuningdek boshqa binolar va inshootlar buzib tashlanishi to'g'risidagi qarori qabul qilingandan so'ng ikki kun mobaynida, ko'chmas mulkni o'zgaga o'tkazishga taqiqlar – O'zbekiston Respublikasi Adliya vazirligi huzuridagi Sud qarorlarini ijro etish, sudlar faoliyatini moddiy-texnika jihatidan va moliyaviy ta'minlash departamenti, prokuratura, ichki ishlar va milliy xavfsizlik xizmati organlari tomonidan, tegishli qaror qabul qilingandan so'ng ikki kun mobaynida, mulk solig'i va yer solig'i (yagona yer solig'i) bo'yicha soliq qarzdorligining holati to'g'risida – O'zbekiston Respublikasi Davlat soliq qo'mitasi tomonidan, axborotdan real vaqt rejimida foydalanishni cheklash bo'yicha belgilangan talablarga rioya qilgan holda axborot taqdim etiladi. Ma'lumotlarni tezkor sifatli ta'minlash maqsadida GAT ga murojat qilamiz va obyekt to'g'risidagi har qanday ma'lumotlarni GAT ma'lumotlar bazasidan olishimiz mumkin. GAT ma'lumotlar bazasini yaratish maqsadida taqdim etiladigan ma'lumotlar quyidagi 1-jadvalda ko'rsatilgan.

GAT ma'lumotlar bazasi qaydnomasi

T/r	Bino va inshootning kadastr raqami	Ob'ektning nomi	Ob'ektning manzili	YUridil yoki jummaylik shaxsiylik – huquq egasining nomi va uning hissoqdagi ulushi (%)	Vahid shakli	Huquq berguvchi hujjatning nomi, kim tomonidan va qarab qabul qilingan	Huquq turi	Huquq davlat ro'yxatidan o'tkazilgan sana (XX.00.YYYY)	Erechoatlash	
									Umumiy maydoni (ga)	SHu jumladan imoratlar ega qilgan maydoni (kv.m)
1	2	3	4	5	6	7	8	9	10	11

Bino va inshootlar											
Umumiy maydoni (kv.m)	Qurilish sanasi (XX.00.YYYY)	Kapitalligi	Funksional vazifasi	Konstruktiv turi	Jummaylik ekanligi (%)	Zahira-bardoshligi (ball)	Qavatlar soni	Nisoli masalalar (tabaqi, sanasi, X.XX.00.YYYY)	CHeklovlar va servitslar	Qiyomat bahosi (kv.m)	Daho tash sanasi (XX.00.YYYY)
12	13	14	15	16	17	18	19	20	21	22	23

Bu ma'lumotlar: bino va inshootlar davlat kadastr planlarini elektron (raqamli) shaklda Davlat kadastrlari yagona tizimiga (Geodeziya va kartografiya milliy markaziga) taqdim etish ArcGIS oilasiga mansub dastur formatida (davlat koordinatalar tizimida (1942-yilgi) bo'lishi talab qilinadi), unga atributiv ma'lumotlarni bog'lagan holda tematik qatlam ko'rinishida har bir tuman kadastr bo'limlaridan yig'iladi. Yig'ilgan ma'lumotlar quyidagi tartibda ArcGIS dasturida tekshiriladi:



ЎЗБЕКИСТОНДА МАДАНИЯТ СОҲАСИДАГИ ИННОВАЦИОН ЖАРАЁНЛАР



**ТАДЖИБАЕВА НИГОРА
ҒУЛОМЖОНОВА**

Ўзбекистон Давлат санъат
ва маданият институти
II босқич магистранти.

Илмий раҳбар – **БЕКМУРОДОВ М.Б.**
социология фанлари доктори, профессор.

Сўнгги йилларда Ўзбекистонда юз бераётган ислохотлар жадал олиб борилаётганини жаҳон ҳамжамияти ва мамлакатимизда катта эътирофларга сазовор бўлмоқда. Сиёсий, ижтимоий-иқтисодий соҳалар каби маънавият ва маданият соҳасидаги ўзгаришларни алоҳида тилга олиш мумкин. Республика ҳукумати томонидан маданият соҳасида олиб борилаётган сиёсат турли қарор ва фармонларда ўз аксини топмоқда.

2016 йил 15 сентябрида «Ёшларга оид давлат сиёсати тўғрисида»ги қонун эълон қилинди. Унинг биринчи моддасида «давлатнинг ёшларга оид сиёсати миллий, маданий анъаналарнинг авлоддан-авлодга ўтиши, авлодларнинг маънавий алоқаси»га асосланиши қайд қилинган. Ўзбекистон Республикаси Олий мажлиси томонидан 2016 йил август ойида маъқулланган «Ёшларга оид давлат сиёсати тўғрисида»ги қонуни тасдиқланди. Ушбу қонун 32 моддадан иборат бўлиб, унда Ёшларнинг ҳуқуқий маданиятини юксалтириш, демократик давлат қуриш ва фуқаролик жамиятини ривожлантириш, маънавиятли, мустақил фикрловчи, қатъий ҳаётий позиция, кенг дунёқараш ва чуқур билимларга эга бўлган ватанпарвар ёшларни тарбиялаш,

уларда турли мафкуравий, ахборот хуружларга қарши иммунитетни шакллантириш ушбу қонунларнинг мазмун-моҳиятини ташкил этади. Айниқса, Ўзбекистон Республикаси Маданият ва спорт ишлари вазирлиги томонидан ҳам ёшлар маданияти ва маънавиятини шакллантириш борасида олиб борадиган вазифалари аниқ қилиб белгилаб қўйилган. Ушбу вазифани кенг-роқ тизимда амалга ошириш мақсадида 2017 йил 15 февралда Ўзбекистон Республикаси Президенти Шавкат Мирзиёевнинг қарори билан бу вазирлик иккига, яъни маданият вазирлиги ва спорт кўмитасига ажратилди. Чунки, жаҳоннинг ривожланган давлатларида бу икки соҳасини бошқа бошқа идоралар бошқаришади. Шу билан бирга, мустақилликнинг йигирма беш йили давомида маданият ва спорт соҳасида катта ютуқларга эришилди, тармоқлари анчагина кенгайиб борди. Оқибатда, бу икки соҳани алоҳида тизимга ажратишнинг вақти келган эди. Маданият вазирлиги тизимига Вазирликнинг марказий аппарати, Қорақалпоғистон Республикаси Маданият вазирлиги, вилоятлар ва Тошкент шаҳри маданият бошқармалари, туманлар (шаҳарлар) маданият бўлимлари, Республика маданият муассасалари фаолиятини ташкил этиш илмий-методик марказ, Маданий мерос объектларини муҳофаза қилиш ва улардан фойдаланиш илмий-ишлаб чиқариш бош бошқармаси, Бадий экспертиза бошқармаси, «Шарқ тароналари» халқаро мусиқа фестивали бош дирекцияси, «Ўзбекконцерт» давлат муассасаси ва бошқа Вазирликка идоравий мансуб бошқа маданият ва таълим муассасалари кирди. Аввалги тизимдаги «Ўзбекнаво» эстрада бирлашмаси ва «Ўзбекрақс» миллий бирлашмаси негизида «Ўзбекконцерт» давлат муассасаси ташкил қилинди. Фаолиятни ўрганиб чиқиш натижаларини ҳисобга олиб, «Ўзбектеатр» ижодий-ишлаб чиқариш бирлашмаси, «Артмадад» махсус жамғар-

маси ва «Ўзбекмузей» жамғармаси тугатилсин ҳамда мазкур ташкилотларнинг функциялари ва мол-мулки Ўзбекистон Республикаси Маданият вазирлигига топширилди. Ўзбекистон Республикаси Халқ таълими вазирлиги тузилмасидаги Р.Глиэр номидаги Республика ихтисослаштирилган мусиқа академик лицейи, В.Успенский номидаги Республика ихтисослаштирилган мусиқа академик лицейи, Республика ихтисослаштирилган мусиқа ва санъат академик лицейи, болалар мусиқа ва санъат мактаблари, шунингдек, «Истиклол» ва «Туркистон» санъат саройлари – Ўзбекистон Республикаси Маданият вазирлиги тизимига ўтказилди. Ҳозирги пайтда мамлакатимизда 39 театр, 175 музей, мингдан зиёд аҳоли дам олиш ва маданият марказлари, истироҳат боғлари, 301 болалар мусиқа ва санъат мактаби, 296 болалар ва ўсмирлар ҳамда республика даражасидаги спорт мактаби, 51 мингга яқин спорт мажмуаси, стадионлар ва иншоотлар фаолият кўрсатмоқда, 2,7 миллиондан ортиқ бола спорт, мусиқа ва санъат билан мунтазам шуғулланмоқда. Маданият ва санъат, спорт ва жисмоний тарбия соҳасида 69 минг ходим меҳнат қилмоқда.

Маданият ва санъат ривожини миллий, маънавий жиҳатдан юксалишда муҳим омил ҳисобланади. Шу боис мамлакатимизда ушбу соҳа ривожига устувор аҳамият қаратилаётир. Давлатимиз раҳбари Шавкат Мирзиёевнинг «Маданият ва санъат соҳасини янада ривожлантириш ва такомиллаштиришга доир чора-тадбирлар тўғрисида»ги қарори мамлакатимизда бу борада олиб борилаётган ислохотларнинг мантикий давоми бўлди.

Қарорда маданият ва санъатнинг ҳаётимиздаги ўрни ва аҳамиятини ошириш, соҳа тараққиётини таъминлаш мақсадида қатор муҳим вазифалар белгиланган. Президентимизнинг мазкур қарорига мувофиқ Ўзбекистон Республикасида маданият

ва санъат соҳасини янада ривожлантириш ва такомиллаштириш бўйича 2017–2021 йилларга мўлжалланган чора-тадбирлар дастури тасдиқланди. Бу Қарорга мувофиқ, маданият ва санъат муассасалари, театрлар, музейлар, бадний жамоалар, маданият ва аҳоли дам олиш масканлари, маданият ва истироҳат боғлари фаолияти, моддий-техник базаси ҳолатини атрофлича ўрганишни такозо қилади.

Мазкур қарорда Ўзбекистоннинг юксак маданияти ва санъатини жаҳон узра янада кенг тарғиб этиш, нуфузли кўрик-танлов ва фестивалларда мамлакатимиз вакилларининг иштирокини кўпайтириш, бошқа турли тадбирларда чет эллик маданият ва санъат намояндаларининг фаол қатнашишларини таъминлаш, халқаро илмий-амалий анжуманлар ташкил этиш, соҳага замонавий ахборот-коммуникация технологияларини жорий этиш ва улардан самарали фойдаланиш назарда тутилган.

Юртимизда асрлар оша яшаб келаётган томоша санъати анъаналарини ўрганиш, янада бойитиш ва ривожлантириш, унинг моддий-техник базасини изчил мустаҳкамлаб бориш, миллий ва умумбашарий кадриятлар акс этган сахна асарлари яратиш, истеъдодли ва профессионал кадрлар тайёрлашга алоҳида эътибор қаратиб келинмоқда. Шу боис театрларимиз репертуари бойиб, халқимиз маънавияти, миллий анъана ва кадриятларимизни тарафдор этиш асарлар сахналаштирилмоқда. Президентимизнинг «Маданият ва санъат соҳасини янада ривожлантириш ва такомиллаштиришга доир чора-тадбирлар тўғрисида»ги қарори мазкур йўналишдаги ишларни янги босқичга кўтаришга хизмат қилади. Таъкидлаш жоиз, бугун, айниқса, вилоят театрларида иқтидорли ва малакали кадрларга катта эҳтиёж бор. Тўғри, санъат ва маданият коллежларини тугатган, иқтидорли ёшларимиз кўп. Бирок шуниси аниқки, актёр ҳар қанча иқтидорли бўл-

масин, олий таълим муассасасида тахсил олмаса, таъбир жонз бўлса, уста кўрмаса, етук санъаткор бўлиб етиша олмайди. Шу маънода қарорда маданият ва санъат йўналишидаги таълим муассасаларининг малакали кадрлар ва мутахассисларга бўлган талаб ва эҳтиёжларини ўрганиш, бу борада кадрлар тайёрлаш, қайта тайёрлаш ва уларнинг малакасини оширишнинг самарали тизимини яратиш вазифаси белгилангани театр ривожини учун ҳам муҳим аҳамиятга эга. Қарорда ҳудудларда маданият соҳасида фаолият юритаётган юқори малакали ходимлар, жумладан, иқтидорли ёш мутахассислар учун муносиб турар жой шароитларини яратиш, уларга имтиёзли ипотека кредитлари асосида уй-жойлар ажратиш вазифаси алоҳида қайд этилгани соҳа ривожидида муҳим аҳамият касб этади. Боиси, кенг имконият ва етарли шароитга эга санъаткор зиммасида фақат бир вазифа – даврга мос, томошабинларни, айниқса, ёшларни миллий истиклол ғоялари руҳида тарбиялашга хизмат қиладиган сахна асарлари яратиш қолади, холос.

Ўзбекистон Президенти 2017 йилнинг 7 февраль куни 2017–2021 йилларда Ўзбекистонни ривожлантиришнинг бешта устувор йўналиши бўйича Ҳаракатлар стратегиясини тасдиқлади. Ушбу дастурда Республикада маданият ва санъат соҳаларини ривожлантириш бўйича бир қатор тадбирлар белгиланган. Жумладан, Ҳаракатлар стратегияси 2017–2027 йилларда музейлар фаолиятини такомиллаштириш ва моддий-техника базасини мустаҳкамлаш комплекс чора-тадбирлари дастурини ишлаб чиқиш, халқимизнинг бой тарихий ва маданий мероси янада чуқур ўрганилади, тарғиб қилиш, бойитиб бориш, ишончли муҳофаза қилиш, шунингдек, музейлар фаолияти такомиллашди ва моддий-техника базаси замон талаблари асосида мустаҳкамлашдан иборат чора-тадбирлар белгиланган.

Болалар спортининг оммавийлигини ошириш ҳамда мусика ва санъат таълимини ривожлантириш учун кулай шароитлар яратиш борасида ҳам бир қанча маънавий-маърифий тадбирлар дастури ишлаб чиқилган.

Хуллас, Ўзбекистонда маданият соҳасида олиб борилаётган ислохотлар ҳар томонлама, тизимли ва пухта ўйланган ҳолда амалга оширилмоқда. Айниқса, ёшлар маънавиятини шакллантириш, аҳолининг бўш вақтини унумли ўтказиш борасида олиб бориладиган маданий тадбирлар тизими модернизация килинди. Маданият вазирлигининг ваколатлари кенгайтирилди. Давлат томонидан моддий-техникавий базасини яратиш борасида чора-тадбирлар амалга оширилмоқда.

Фойдаланилган адабиётлар рўйхати:

1. Каримов И.А. Юксак маънавият – енгилмас куч. Тошкент: «Маънавият», 2008.
2. Мирзиёев Ш.М. Эркин ва фаровон, демократик Ўзбекистон давлатини биргаликда барпо этамиз. Тошкент: «Ўзбекистон», 2017.
3. Мирзиёев Ш.М. Буюк келажакимизни мард ва олижаноб халқимиз билан бирга кураамиз. Тошкент: «Ўзбекистон», 2017.
4. Маданият ва спорт соҳасида бошқарув тизимини янада такомиллаштириш чора-тадбирлари тўғрисида // «Халқ сўзи» газетаси. 2017 йил 16 февраль сони.
5. Ўзбекистон Республикасининг ёшларга оид давлат сиёсати тўғрисидаги Қонуни. Расмий нашр. Ўзбек (кирилл, лотин алифбоси) ва рус тилларида. – Тошкент: «Адолат», 2016. – 80-б.
6. Ўзбекистон Республикасини янада ривожлантириш бўйича Ҳаракатлар стратегияси тўғрисида // [www. Lex.uz](http://www.Lex.uz).

ЙЎЛ ҲОЛАТИНИНГ ЮК АВТОМОБИЛИ ЁНИЛҒИ САРФИГА ТАЪСИРИ



**ШОДИЕВ САНЪАТ
РУСТАМ ЎҒЛИ**
4-босқич талабаси.
Илмий маслаҳатчи:
**МУХИДДИНОВ А.
ТАЙЛҚЭИ**

Республикамиз мустақилликка эришганидан сўнг Ўзбекистон автомобилсозлигига асос солинди ва у жадал суръатлар билан ривожлана бошлади. «ЎЗДЭУавто» қўшма корхонаси Ўзбекистонни жаҳондаги 27 та ривожланган автомобил ишлаб чиқарадиган мамлакатлар сафига киритди ва иқтисодийётимизнинг ривожига муносиб ҳисса қўшмоқда. 2007 йил май ойида «GM Daewoo Auto&Technology» компанияси ва Ўзбекистон Республикаси ҳукумати ўртасида ўзаро стратегик ҳамкорлик келишуви имзоланди. 2008 йил март ойида «GM O'zbekiston» ҚҚ яратилди. 2009 йилнинг 9 августида Вазирлар Маҳкамасининг 07.08.2009 йилдаги 224-сонли қарорига асосан «JV MAN Auto-Uzbekistan» Ўзбекистон-Германия қўшма корхонаси ташкил этилган. Ўзбекистон томонидан муассис ҳисобланган «Ўзавтосаноат» акциядорлик компаниясида Германиянинг дунёга машҳур «Man Truck&Bus Group» компанияси ҳамкорлигида юртимизда «MAN» юк автомобилларини ишлаб чиқариш ва уларга техник хизмат кўрсатиш йўлга қўйилди.

*Ёшлигингда кексалик
учун доноликни тўпла.
Чунки ундан ишончлироқ
бисот йўқ.*

Приеналик Биант

Юк автомобилларида ташишни ташкил этиш мамлакат иқтисоди-

Ўзининг ўсишига катта таъсир қилади ҳамда юк автомобилларидан эксплуатация жараёнида фойдаланиш самарадорлигини ошириш муаммосини белгилайди. Муаммони ҳал этишнинг йўлларида бири табиий ресурслардан унумли фойдаланишдир. Юк автомобилларининг эксплуатация давридаги жами харажатларидан қарийб 40–50% ни ёнилғи сарфи ташкил этади [2].

Автомобилларнинг техник кўрсаткичларида келтирилган ёнилғи сарфи умумий ҳолда назорат ёнилғи сарфи бўлиб хизмат қилади ва айни эксплуатация шароитидаги ҳақиқий ёнилғи сарфини ифода қилай олмайди.

Юк автомобилларининг эксплуатация шароитлари транспорт, йўл ва иқлим ҳолатларидан келиб чиққан ҳолда турлича бўлиши мумкин. Бу омиллар мавжуд меъёрий ҳужжатда айрим коэффициентларни жорий этиш йўли билан инобатга олинган ҳамда ҳар бир маршрут учун алоҳида аниқланади [1]. Бирок тадқиқотлар шуни кўрсатдики, амалиётда қўлланилаётган коэффициентлар автомобил қурилмаларининг замонавийлигини тўлиқ қамраб олмаган, жумладан, айни эксплуатация шароитидаги йўл ҳолатларини.

Юқоридагилардан келиб чиққан ҳолда, йўл ҳолатининг юк автомобиллари ёнилғи сарфига таъсирини таҳлил қилиш мақсадага мувофиқ. Бунинг учун моделлаштириш усулидан фойдаланган маъқул. Сабаби бу усул вақт ва маблағ сарфи нуктаи назаридан қамқарғидир, бундан ташқари, автомобил назарияси фанининг замонавий натижалари унинг ишончлилигини таъминлайди. Шу мақсадда MatLab Simulink платформасида йўл ҳолатининг юк автомобили ёнилғи сарфига таъсирини таҳлил қилиш компьютер дастури ишлаб чиқилди (1-расм).

Дастур турли юк автомобилларининг ёнилғи сарфига йўл ҳолатларини – асфальтбетон қоплама, қум-шағал, тупрок ва ҳ.к., таъсирини аниқлаш ва таҳлил қилиш имконини беради.

Дастурнинг кириш маълумотлари сифатида таҳлил учун танланган юк автомобилларининг зарурий техник тавсифи ҳамда маълум йўл ҳолатини ифодаловчи ғилдиракнинг ғилдирашга қаршилик коэффицентининг қиймати қабул қилинади.

Киритилган маълумотлар асосида дастур юк автомобилнинг қувват манбаи ва куч узатмаси имкониятларини, динамиклик кўрсаткичларини (тезлик, тортиш кучи, ҳаракатга қаршилиқ кучларини (йўл, ҳаво қаршилиқлари) ҳамда буларнинг асосида ёнилғи сарфи қийматини аниқлайди.

Йўлнинг қаршилиқ кучини ҳисоблаш:

Йўлнинг умумий қаршилиқ кучи қуйидаги ифодадан аниқланади

$$P_{\psi} = m_a \cdot g \cdot \psi, \text{ (H)} \quad (1)$$

бу ерда:

ψ – йўлнинг умумий қаршилиқ коэффиценти;

g – эркин тушиш тезланиши, (м/с²);

α – йўлнинг қиялик бурчаги.

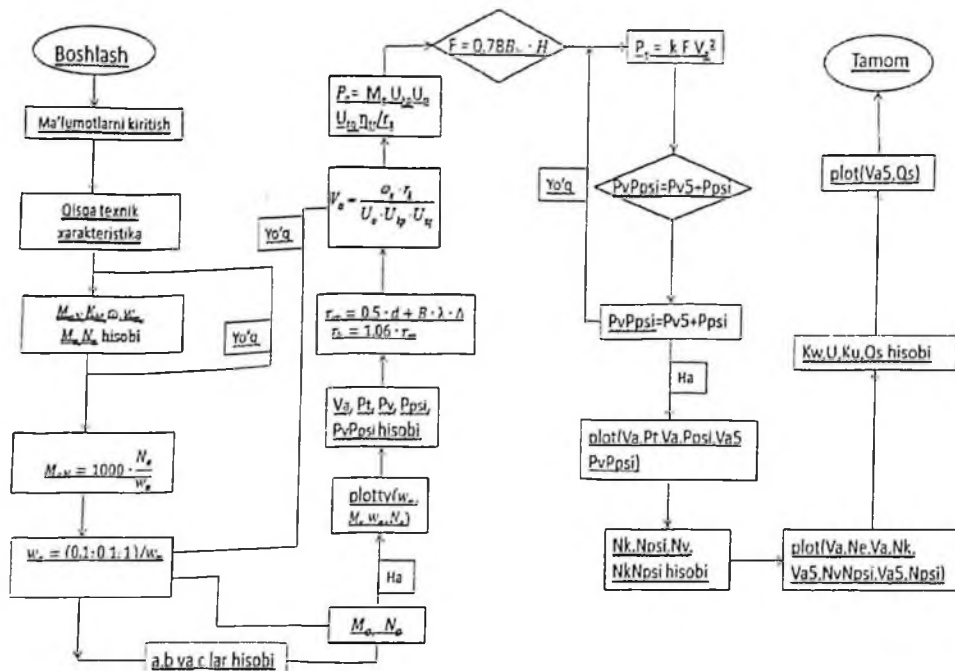

1-расм. Берилган йўл шароитида юк автомобилнинг ёнилғи сарфини аниқлаш алгоритми.

Умумий ҳолат учун йўлнинг қаршилиқ коэффициентини қуйидагича аниқланади:

$$\psi = f \cdot \cos \alpha + \sin \alpha \quad (2)$$

бу ерда:

f – гилдиракнинг гилдирашга қаршилиқ коэффициентини.

Гилдирашга қаршилиқ коэффициентининг ўртача қиймати турли йўллар учун 1-жадвалда келтирилган.

1-жадвал

Йўлнинг ҳолати	Ўртача қиймат
Асфальтбетон ва цемент бетон: а) энг яхши ҳолатда б) кониқарли ҳолатда в) тош ётқизилган йўл	0,007...0,015 0,015...0,02 0,02...0,025
Шағал ётқизилган йўл	0,025...0,03
Тупроқ йўл: а) шаббаланган ва қурук б) ёмгирдан сўнг	0,025...0,03 0,05...0,15
Қум: а) қурук б) нам	0,1...0,03 0,06...0,15
Шаббаланган қор	0,03...0,05
Муз	0,015...0,03
Қурук қор	0,1...0,30

Ишлаб чиқилган дастур ёрдамида MAN CLA 26.280 6X4 ВВ CS22 юк автомобилнинг турли тезликлардаги ҳар бир узатишлар поғонасидаги ёнилғи тежамкорлик тавсифи аниқланди (2-расм).



2-расм. MAN CLA 26.280 6X4 BB CS22 юк автомобилнинг ёнилғи тежамкорлик тавсифи.

Шунингдек, узатмалар қутисининг III погонаси учун йўл шароитини қониқарли ҳолатдан шағал ётқизилган йўл ҳолатига (f ни 0,015 дан 0,02 га) ўтказиб ёнилғи сарфига қандай таъсир қилиши таҳлил қилинди (3-расм).

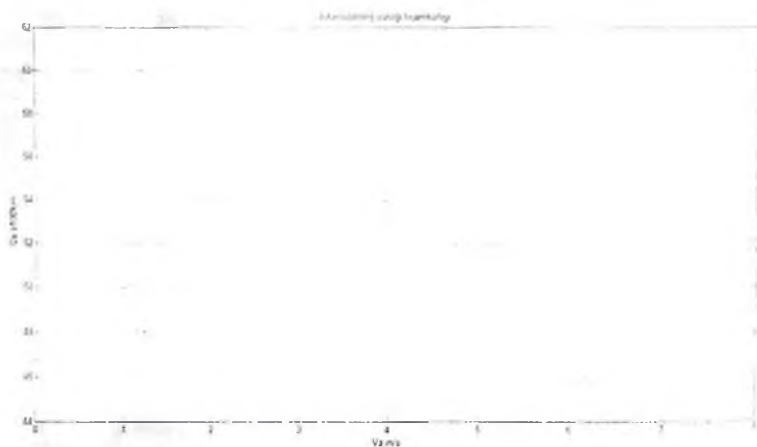

3-расм. Турли йўл ҳолатида ($f_1=0,015; f_2=0,02$) MAN CLA 26,280 6X4 BB CS22 юк автомобили ёнилғи сарфининг ўзгариши.

Аниқланган график шуни кўрсатадики (3-расм), йўл ҳолатининг 33 % га оғирлашиши танланган юк автомобили ёнилғи сарфининг деярли 25 % га ошишига олиб келар экан. Ишлаб чиқилган дастур юк автомобилларининг турли йўл ҳолатида ёнилғи сарфини ишончли таҳлил қилнш имкониятини беради ҳамда келажакда дастурни ёнилғи сарфига таъсир этувчи яна қўшимча омилларни киритиш билан ривожлантириш имконияти мавжуд.

Фойдаланилган адабиётлар:

1. O‘z RH 88.20-01:2003 «Нормы расхода топлива и смазочных материалов автомобильным подвижным составом и строительно-дорожными машинами».

2. «Повышение эффективности грузовых автоперевозок логистических центров (на примере логистического Центра Ангрен)»: Заключительный отчет по ГНТП: Руководитель работы А.А. Мухитдинов. -ИТД-3-88- Ташкент, 2014. –С. 118.

УВЛЕКАТЕЛЬНАЯ ПРОГРАММА ДЛЯ ДЕТЕЙ



ШУКУРОВ Ш.А.

Студент 2-го курса.

ст.пр. УНГБОЕВА Д.У.

ТХТИ

21 век – это век технологий. В настоящее время дети и подростки всё больше времени проводят перед компьютером, в связи с чем родители справедливо опасаются чрезмерного увлечения детей агрессивными играми и вредоносными ресурсами сети Интернет. Всё это послужило основанием для создания данной программы, нацеленной на всестороннее развитие детей и их обучение математике, английскому языку и логическим играм. В программе предусмотрен раздел изучения Гимна Республики Узбекистан, снабженного субтитрами.

Основная часть

В более широком смысле под программированием понимают весь спектр деятельности, связанный с созданием и поддержанием в рабочем состоянии программ — программного обеспечения. Эта инженерно-техническая дисциплина называется «программная инженерия». Сюда входят: анализ и постановка задачи, проектирование программы, построение алгоритмов, разработка структур данных, написание

В начале мы учим своих детей. После мы сами учимся у них. Кто с этим не согласен, будет отторгнут современностью.

Янис Райнис

текстов программ, отладка и тестирование программы (испытания программы), документирование, настройка (конфигурирование), доработка и сопровождение.

Цель работы. Наша программа предназначена для изучения математики, английского языка и логических игр. Также в программе имеется раздел изучения Гимна Республики Узбекистан, снабженного субтитрами.

Информация о приложении (Kids-World): данная программа написана на языке Delphi, в интерфейсе были использованы: Photoshop, Adobe Primmer. Были использованы функции: Windows, Messages, SysUtils, Variants, Classes, Graphics, Controls, Forms, Dialogs, jpeg, ExtCtrls, Shellapi, Registry, StdCtrls, MMsystem, sSkinManager, sLabel, MPlayer, ComCtrls, acPNG;

type

```
TForm1 = class(TForm)
```

```
Image1: TImage;
```

```
Image2: TImage;
```

```
Image3: TImage;
```

```
.....
```

```
Image25: TImage;
```

```
procedure Image2Click(Sender: TObject);
```

```
procedure Image3Click(Sender: TObject);
```

```
procedure Image4Click(Sender: TObject);
```

```
.....
```

```
procedure Image19Click(Sender: TObject);
```

```
.....
```

```
procedure Button2Click(Sender: TObject);
```

```
procedure Button3Click(Sender: TObject);
```

```
procedure Button4Click(Sender: TObject);
```

.....

```
procedure Button12 Click (Sender: TObject);
```

Процедуры были добавлены в следующем виде:

Пожалуй самый нужный компонент это (form) необходим для того чтобы создать новое окно

```
procedure TForm1.Image22Click(Sender: TObject);
```

```
begin
```

```
form6.Show;
```

```
end;
```

Функция (Image) имеет возможность нажать на кнопку для открытия другого окна,(sndPlaySound) можно задать звук при нажатии (image)(button), (ShellExecute)в этой функции разрешено открывать отдельное приложение.

```
procedure TForm1.Image 2 Click (Sender: TObject);
```

```
begin
```

```
sndPlaySound('video\Default\Bim-Boom.wav', SND_ASYNC);
```

```
ShellExecute(Handle,
```

```
'open', 'N1\MAZETTE.exe', nil, nil, SW_SHOWNORMAL);
```

```
end;
```

Для того чтобы произвести вычисление, узнать результат или открыть следующее окно вам понадобится функция (Button), а для того чтобы отключить на время (Диспетчер задач) понадобится (Tregistry) здесь он отключен чтобы ребенок не смог закрыть приложения (kids-world) не набрав пароль и логин.

```
procedure TForm1.Button 2 Click (Sender: TObject);
```

```
var
```

```
reg: Tregistry;
```

```
begin
```

```
reg:=Tregistry.Create;
```

```
reg.RootKey:=Hkey_current_user;
```

```
reg.OpenKey('software\Microsoft\windows\currentversion\  
policies\system',true);  
reg.WriteString('disabletaskmgr','1');  
reg.CloseKey;  
reg.Free;  
end;
```

Все знают легкий способ закрыть приложения с помощью горячих клавиш (Alt+F4) и вот данный код

```
procedure TForm1.FormKeyDown(Sender: TObject; var Key:  
Word;  
Shift: TShiftState);  
begin  
if ((ssAlt in Shift) and (Key = VK_F4)) then  
Key := 0;  
end;
```

Заключение

Предложенная программа помогает решить «глобальную» проблему родителей – правильное и безопасное воспитание детей. Контроль над детьми – самая трудная составляющая воспитания. Так как для того, чтобы дети выросли всесторонне развитыми и умными, необходим контроль их деятельности, что и помогает осуществлять данная программа. Программа Kids-World окажет позитивное влияние на выбор правильного направления развития детей, привлечения их внимания к полезным и современным знаниям, расширению их кругозора и формированию правильного, здорового мировоззрения. Ребенок должен уметь различать хорошее и плохое, понимать к чему могут привести наркотики или увлечение вредоносными идеями, а также

осознавать последствия случайных связей. Все это родители должны своевременно объяснять детям и только тогда они могут быть уверены в достижении максимального педагогического эффекта и получении отличного результата.

Использованная литература:

1. Галисеев Г.В. Программирование в среде Delphi 7. Самоучитель. – М.: Издательский дом «Вильямс», 2003.

АНАЛИТИЧЕСКАЯ ОЦЕНКА ПУТЕЙ УМЕНЬШЕНИЯ ВЛИЯНИЯ ЧЕЛОВЕЧЕСКОГО ФАКТОРА ПРИ ОБСЛУЖИВАНИИ ВОЗДУШНОГО ДВИЖЕНИЯ АВИАДИСПЕТЧЕРАМИ

ЭЛМУРАДОВ Т.Д.

Магистрант 2-го курса ФИС
Науч. рук. – **З.З.ШАМСИЕВ**
ТашГТУ



Любой вид транспорта, в том числе, авиационный транспорт, должен соответствовать таким требованиям как безопасность, регулярность и экономичность. Исходя из практики, мы видим, что не всегда эксплуатация воздушных судов соответствует вышеуказанным требованиям так как, существуют нестандартные ситуации. Существует три фактора, которые влияют на безопасное, эффективное и регулярное производство полётов. Это технический фактор, человеческий фактор и природный фактор.

В настоящее время влияние технического фактора на производство полётов уменьшается из-за непрерывного развития техники и технологии, а именно за счет увеличения надёжности используемых технологий путём предъявления ужесточённых технических требований к каждой детали. А также путём резервирования используемых агрегатов. К сожалению, данные требования невозмож-

*Знание – обогащает,
ремесло – возвышает.*

*Узбекская народная
поговорка*

но применить для снижения влияния человеческого фактора на производство полётов. Однако эту проблему можно решить путём улучшения психологической готовности персонала службы обслуживания воздушного движения, а также путем применения диспетчерских тренажёров при подготовке специалистов, как к стандартным, так и к нестандартным ситуациям.

Авиадиспетчер, являющийся членом обслуживающего персонала, ведёт контроль над воздушным судном выполняющим полёт в воздушном пространстве, а также при рулении на площади маневрирования. В его задачи входит: предотвращение столкновения воздушных судов в контролируемом воздушном пространстве; предотвращение столкновения ВС находящихся на площади маневрирования с препятствиями на этой площади; ускорение и поддержание упорядоченного потока воздушного движения; предоставление консультаций и информации, необходимой для обеспечения безопасного и эффективного производства полетов; уведомление соответствующих организаций о ВС, нуждающихся в помощи поисково-спасательных служб, и оказание таким организациям необходимого содействия.

Государства Евроконтроля еще в прошлом веке обратились к проблеме обучения диспетчеров УВД в нестандартных / аварийных ситуациях (особых условиях осуществления полета). Так как этот вопрос требовал детального изучения, то был проведен симпозиум для поисков решения данного вопроса и нахождения приемлемых рекомендаций. По итогам работы симпозиума по управлению нестандартными ситуациями, проведенного в Институте Аэронавигационной Службы (IANS) ЕВРОКОНТРОЛЯ (Люксембург), в апреле 1996, было разработано - «Руководство для обучения диспетчера в нестандартных / аварийных ситуациях» и приложения к нему. Множество диспетчеров в настоящее время, имея новейшее оборудование, на земле и в воздухе, работают длительное время, в обстановке, исключаяющей любые нестандартные ситуации.

В настоящее время, когда всемерно поощряется тенденция повышения безопасности полетов для пассажиров, особого внимания требует подготовка диспетчеров, нацеленная на формирование практических навыков решения любых нестандартных ситуаций и сохранения безопасности полетов. В пределах Европейской Программы Управления Воздушных перевозок (ЕАТМР) была разработана структура «Комплекс работ», которая становилась «Задачей Специалиста» (ST12) включающей в себя продолжение обучения диспетчеров управления воздушного движения. Эта структура была разработана для обучения на самой ранней стадии. Данный документ содержит краткую информацию о возможных и рекомендуемых действиях диспетчеров в нестандартных ситуациях.

После публикации этого документа в июне 1999 года, работа по совершенствованию обучения диспетчеров продолжилась. В настоящее время весь объем данных выделен в пакет обучения, основанный на интернет-технологии, допускающий самообучение. Использование летных тренажеров, на этой стадии представляется достаточно эффективным. Тренажеры помогают диспетчеру на практике наблюдать возникновение проблем и неполадок в кабине пилота и их отображение на авиаприборах самолета.

Рабочая группа отметила, что имелись значительные недопонимания между пилотами и диспетчерами УВД при ведении радиосвязи в нестандартных ситуациях. Был отмечен, тот факт, что средства массовой информации изучая радиообмен, разместили некоторые ограничения по использованию пилотом слов - «ТЕРПЛЮ БЕДСТВИЕ» или «ПАН-ПАН». Многие диспетчеры восприняли бы это как вмешательство прессы в процесс управления / обслуживания воздушного движения в данных обстоятельствах.

Далее было отмечено, что многие пилоты не понимали реакции службы УВД на сигнал «БЕДСТВИЕ», и полностью не пони-

мали, будет ли гарантировано, что соответствующий диспетчерский пункт предпримет точные действия на полученный запрос. Рабочая группа согласилась, что имеется очевидная потребность увеличивать использование сигнала срочности «ПАН-ПАН».

Также обсуждалось использование специальных кодов Вторичного обзорного радиолокатора (SSR), и было ясно, что многие пилоты не понимают выгоды от использования таких кодов. Факт, что такие коды активизируются во всех секторах и поэтому привлекают внимание диспетчеров других секторов и руководителей полетов, очевидно, не четко понят. Через такую активизацию во всех секторах диспетчер одного сектора, до некоторой степени, может быть уверен в совете и помощи от коллег из других секторов.

Подготовка авиадиспетчера к нестандартным (особым) ситуациям, которые возникают во время полета в результате воздействия неблагоприятных факторов или их сочетания, приводящих к снижению безопасности полетов и требующих от лётного состава и органов управления воздушным движением незапланированных, а чаще всего незамедлительных и неординарных действий, осуществляется путем применения диспетчерских тренажёров, позволяющих привить обучаемым необходимые навыки, отработать приёмы УВД в нестандартных / аварийных ситуациях вне реальных условий, но полностью имитируя их. Современные тренажёры разработаны таким образом, что могут воссоздать любые ситуации и их комбинации.

Таким образом, с целью тренажёрной подготовки диспетчерского состава необходимо эффективно организовать учебный процесс, рационально располагать рабочие место инструктора, пилотов-операторов и обучающихся диспетчеров, обеспечивая их современными техническими средствами обучения и отображения информации, а также увеличивая надежность работы всего тренажерного комплекса.

Использованная литература:

1. Правила полетов гражданской и экспериментальной авиации в воздушном пространстве Республики Узбекистан (АП РУЗ – 91) Ташкент 2007.
2. АВИАЦИОННЫЕ ПРАВИЛА Республики Узбекистан «Обслуживание воздушного движения в гражданской авиации» (АП РУЗ-71)
3. Рекомендации по действиям специалистов службы движения в особых случаях в полете. «Воздушный транспорт» М., 1986
4. Правила по сертификации учебных заведений авиапредприятий гражданской авиации Республики Узбекистан (АП РУЗ-142)
5. ИКАО Аэронавигационный потенциал и эффективность. Доклад по аэронавигации издания 2014 года. Международная организация гражданской авиации. 999 University Street Montréal, QC, Canada H3C5H7

ШАРҚ МУСИҚА НАЗАРИЯСИГА ИЛК ҚАДАМ: ЁҚУБ АЛ-КИНДИЙ ИЛМИЙ МЕРОСИ



ЁҚУБОВ З.Б.

I босқич магистранти.

Илмий раҳбар – АБДУЛЛАЕВ Р.С.

Ўзбекистон давлат консерваторияси

Шарқ мусикаси деганда узок ўтмишга эга бўлган, асрлар давомида ривожланиб, сайқалланиб келган, ҳам назарий, ҳам амалий жиҳатдан етарлича шаклланган маданият кўз олдимизда гавдаланади. Кўп асрлар мобайнида миллий маданият, адабий-бадиий ижоднинг янада ривожланишига, айниқса, ўрта асрларда тарихда «Шарқ ренессанси» («Мусулмон уйғониши») деб ном олган даврда илм-фан, шу жумладан, мусиқа илми кескин ривожланиб келди. Шарқ мусикаси ўзига хос бўлиб, бу мусикага – шарқона оҳангларга Ғарб композиторлари ҳам кўп марта мурожаат қилгани бизга маълум. Шарқ мусикаси бўйича кўп тадқиқотлар олиб борилган, бу атама ҳақида турлича фикрлар юритилган, жумладан, *«Шарқ мусикаси Шарқ фалсафаси, Шарқ дунёсининг узвий қисмидир. Шарқ мусикасининг жаҳон*

*маданияти миқёсида тутган ўрни бениҳоя буюк. Бу мусиқа минг-минг йиллардан бери одамлар дилини поклаб, уларни руҳан юксалтириб келмоқда. Ўзининг нозик шабадаси билан дунё маданиятига озуқа бериб, умумбашарий қадриятларга муносиб ҳисса қўшмоқда».*¹

Арасту

¹ Каримов И.А. «Шарқ тароналари» Халқаро мусиқа фестивалининг очилишидаги табрик сўзи. «Халқ сўзи», 1997 йил, 26 август.

Шарқда мустика илмининг пайдо бўлиши, тараккий этиш жараёнини ўрганишда мустикий рисоалар муҳим аҳамиятга эга. Ўзбек мустикаси, умуман, шарқ мустикаси тарихи бўйича илмий иш олиб боровчи тадқиқотчилар дастуриламал манба сифатида Шарқда иккинчи муаллим номи билан из қолдирган Абу Наср Форобий фикрларига таянадилар. Бирок Форобийдан олдин ҳам айрим олимлар томонидан мустикий рисоалар яратилган. Ана шундай йирик қомусий олимлардан бири Ёқуб ал-Киндийдир.

Олимнинг тўлик исм-шарифи Абу Юсуф Ёқуб ибн Исҳоқ ибн Сабоҳ ибн Умрон ибн Исмоил ибн Муҳаммад ибн Ашъас ибн Қайс ал-Киндий. Унинг туғилган йили 800, вафот этган йили эса 860–879 йиллар ораси (баъзи манбаларда 866 йил) деб тахмин қилинади.

У бутун араб оламида «биринчи араб файласуфи» (الاول فيلسوف العرب) номи билан машҳур эди. Киндийнинг рисоалари орасида фалсафа, тиббиёт, мустикага оидлари алоҳида аҳамиятга эгадир. Шунингдек, Ёқуб ал-Киндий ушбу рисоалардан ташқари юнон файласуфларининг асарларини пухта ўрганиб, араб тилига таржима қилган ҳамда уларга юксак даражадаги илмий шарҳлар ёзган.

Ёқуб ал-Киндий мустика соҳасида ҳам изланишлар олиб бориб, бир қатор рисоалар ярагди. Баъзи тадқиқотчилар унинг мустикага оид асарлари сонини 9 та деб белгилайдилар, баъзилари эса 7 та деб кўрсатган, айрим манбаларда эса олимнинг мустика масалаларига бағишланган 12 та китоби мавжудлиги баён қилинган. Ироқлик мустикашунос олим Закария Юсуф 1962 йилда нашр қилдирган «Киндийнинг мустикашуносликка оид асарлари» (الكندي الموسيقية مؤلفات) номли китобида уларнинг қуйидаги бештасининг номларини санаб ўтган:

1. «Композиция санъати тажрибаси хакида рисола»
«رسالة في خبر صناعة التأليف»
2. «Торли чолғулар китоби»
«كتاب المصونات الوترية»
3. «Мусиқада тажриба поғоналари хакида рисола»
«رسالة في اجزاء خبرية في الموسيقى»
4. «Нағмаларни тузиш ва уд санъати бўйича муסיкий тавсиф»
«مختصر الموسيقى في تأليف النغم و صناعة العود»
5. «Композиция хакида катта рисола»
«الرسالة الكبرى في التأليف»

Рисолалар номларидан кўриниб турибдики, Шарк алломалари орасида ал-Киндий биринчилардан бўлиб рисоалар номланишида «катта» сўзини ишлатган. Кейинчалик рисоаларга бундай сифатлар бериш анъанага айланди: ал-Киндий – «Композиция хакида катта рисола»; унинг шогирди, давомчиси ас-Сарахсий – «Мусиқа хакида катта китоб» (олимпнинг «Мусиқа хакида кичик китоб» номли рисоласи ҳам мавжуд); Абу Наср Форобий – «Мусиқа хакида катта китоб» ва бошқалар.

Ёкуб ал-Киндий Шарқда чолғулар шоҳи сифатида машхур бўлган «уд» чолғуси (العود) хакида ҳам ўз рисоаларида айтиб ўтган. Унинг илмий меросига оид беш рисоладан тўртинчиси (العود مختصر الموسيقى في تأليف النغم و صناعة) да уд назарияси, уни чалиш санъати хакида биринчилардан бўлиб тўхталган. Бундан ташқари, ал-Киндий IX асрнинг буюк муסיқачиси Абул Ҳасан ибн Нафи ижодий фаолиятини ҳам назарий жиҳатдан ёритиб берган. Жумладан, олим Абул Ҳасаннинг уднинг тўрт торларига берган таърифларини ўз рисоласида келтиради.

Киндийнинг рисоаларида композиция (куй яратиш) санъати, илми (التأليف علم) га катта урғу берилган. Закария Юсуф санаб ўтган юкоридаги рисоаларнинг деярли барчасида ушбу

санъат катта ахамиятли деб ҳисобланган. Узок ўтмишдан бизга маълум бўлган, VI–VII асрларда яшаган мутриб-бастакор Борбад Марвазий ижодида анчагина шаклланган ушбу илмнинг (яъни *علم اتاليف*) назарий томонлари бошқа олимлар билан бир каторда Ёқуб ал-Киндий ижодий йўналишида ҳам муҳим ўрин тутган. «Композиция санъати тажрибаси ҳақида рисола» (*صناعة التاليف*) («*رسالة في خبر*») да ал-Киндий интерваллар (*أبعاد*), товушларнинг уднинг пардаларидаги жойлашуви, куйлар (*لحون*), куй яратиш (*تأليف الالحن*), товушкаторлар (*جموع*) ҳақида сўз юритган.

Композицияга оид яна бир бошқа рисола – «Композиция ҳақида катта рисола» (*الرسالة الكبرى في التاليف*) да аллома ўша давр машҳур чолғучилари амалиётида ишлатган уд чолғусида пардаларнинг кетма-кет ўрин алмашилиши ҳақида маълумотлар берган.

«Музыка билими бўлимлари ҳақида рисола» (*في الموسيقى*) («*رسالة في اجزاء خبرية*») да икки ярим октава орасида жойлашган товушларнинг кетма-кетлиги араб алифбосидаги харфлар бўйича келтирилган.

Юқорида санаб ўтилган беш рисоладан ташқари Киндийнинг яна бир рисоласи бизгача етиб келган, аммо унга ҳали илмий томондан шарҳ берилмаган. Унинг тўлиқ номи – «Киндийнинг куйлар ва тонлар ҳақидаги рисоласи» (*رسالة الكندي في اللحن و النغم*) («*رسالة الكندي في اللحن و النغم*»). Мазкур рисола ҳам Закария Юсуф аниқлаган. Киндийнинг бошқа рисоаларидан кейинроқ топилгани учун бу рисола Закария Юсуфнинг «Киндийнинг муסיқашуносликка оид асарлари» (*مؤلفات الكندي الموسيقية*) номли китобида келтирилмаган. Шунинг учун ироклик олим бу рисолага қисқа кириш сўзи ёзиб, алоҳида нашр қилдирган. Ушбу рисола уч бобдан иборат бўлиб, унинг биринчи боби «Уднинг тузилиши ҳақида сўз» (*القول في تركيب العود*) деб номланади ва унда аллома уд

чолғусининг тузилиши, пардалар жойлашуви хақида сўз юритган. Бу бобда уднинг таркибий қисмлари, уларнинг жойлашуви, узунлиги хақидаги маълумотлар келтирилган. Узунлик миқдори «исба» («إصْبَعُ») – узунлиги 3.125 сантиметрга тенг) ўлчов бирлиги билан ўлчанган. Рисоланинг иккинчи боби «Торлар ва нағмаларни англаш хақида» («في معرفة الأوتار و النغم») деб номланади ва ушбу боб ўша даврда мавжуд бўлган торли чолғуларнинг торлари ҳамда нағмалар (яъни товуш, баъзан мусика асарлари ҳам шу ном билан ишлатилган)га бағишланган. Бунда Киндий ўша даврдаги мавжуд торлар сонини тўртта деб беради ва уларнинг номларини санаб ўтади: биринчи тор – «бам» («البم») – замонавий тилда буни чолғунинг бас тори деб аталади); иккинчи тор – «мас-лас» («المثلاث») – арабча «учланган»); учинчи тор – «масна» («المتنى») – арабча «иккиланган»); ва тўрттинчи торни «зир» («الزير») – чолғуларнинг баланд товуш берадиган тори) деб номлаган. Унинг шу ва бошқа қарашлари кейинги авлод олимлари томонидан ривожлантирилиб, қайта ўрганиб чиқилган. Хусусан, уд чолғуси хақида Киндийдан сўнг Форобий, Мароғий, Дарвиш Али Чангий рисоалари орқали қимматли маълумотларни олиш мумкин.

Хулоса қилиб айтиш мумкинки, Шаркнинг буюк олимлари тарихий мерослари орасида ал-Киндий ижоди алоҳида ўрин эгаллади. Унинг илмий мероси ўз даврида қадимий (антик юнон маданияти, яъни Ғарб) ва ислом (яъни Шарқ) маданияти уйғунлигида юзага келган. Шарқ ва Ғарб ўртасидаги маданий алоқалар араб илм-фани ва маданияти ривожини билан алоқадордир. Ушбу илм-фан, айникса, мусика илми Эрон, Ўрта Осиё, хинд, юнон-византия маданияти ва илми билан уйғун ҳолда шаклланди, кейинчалик, ўрта аср Шарқ алломалари асарлари орқали Европага етиб борди. Шу сабабдан ҳам Ўрта асрлар Шарқ алломалари

илмий меросини ўрганишга кизикиш ҳозирги кунда жуда юқори. Жумладан, 2014 йилнинг 15–16 май кунлари Самарканд шаҳрида «Ўрта аср Шарқ алломалари ва мутафаккирларининг тарихий мероси, унинг замонавий цивилизация ривожигаги роли ва аҳамияти» мавзусидаги Халқаро конференция бўлиб ўтди. Унинг очилиш маросимида нутқ сўзлаган Ўзбекистон Республикасининг Биринчи Президенти И.А.Каримов Шарқ алломаларининг илмий меросига тўхталиб ўтиб, уларни ўрганиш, тадқиқ қилиш нақадар муҳим масала эканлигини таъкидлаб, қуйидаги сўзларни келтирдилар: *«Ана шу бебаҳо илмий меросни янада тирак тадқиқ этиши ва оммалаштиришига қаратилган саъй-ҳаракатларга янги туртки бериши, Шарқнинг улуг алломалари томонидан амалга оширилган кашфиётлар замонавий илм-фан ва тараққиёт учун нақадар долзарб ва зарур эканини очиб беришининг аҳамияти ҳам шунчалик муҳим деб ҳисоблайман».*²

Ўрта асрларда яшаб, ана шундай бебаҳо рисоалар яратган алломалар орасида Киндийнинг ҳам хизматлари катта бўлди. Киндий кўтарган деярли барча масалалар кейинчалик бошқа олимлар ижодида ўз долзарблигини давом эттирди. Бирок алломанинг илмий мероси ҳали тўлалигича тадқиқ этилмаган. Юқорида айтиб ўтганимиздек, Киндийнинг рисоаларига эътибор берадиган бўлсак, унда икки йирик йўналиш – чолғу созлари ҳамда композиция масалалари ёритилганини тахмин қилиш мумкин. Бу орқали ўша даврда мавжуд чолғулар ҳамда композиция санъати қай даражада бўлганини билиб олиш мумкин. Шунинг учун Ёқуб ал-Киндийнинг илмий меросини тўла тадқиқ этиш долзарб вазифа саналади деб ҳисоблаймиз.

² Каримов И.А. «Ўрта аср Шарқ алломалари ва мутафаккирларининг тарихий мероси, унинг замонавий цивилизация ривожигаги роли ва аҳамияти» мавзусидаги Халқаро конференциянинг очилиш маросимидаги нутқи. «Халқ сўзи», 2014 йил 16 май.

Фойдаланилган адабиётлар:

1. Каримов И.А. «Шарк тароналари» Халқаро мусиқа фестивалининг очилишидаги табрик сўзи. «Халқ сўзи» газетаси, 1997 йил, 26 август.

2. Каримов И. «Ўрта аср Шарқ алломалари ва мутафаккирларининг тарихий мероси, унинг замонавий цивилизация ривожидagi роли ва ахамияти» мавзусидаги Халқаро конференциянинг очилиш маросимидаги нутқи. «Халқ сўзи», 2014 йил 16 май.

3. Жонматова Ҳ. Ал-Киндий (ҳаёти ва ижоди). Тошкент 1967.

4. Жонматова Ҳ.А. Ал-Киндий араб мусикасининг асосчиси// Тўплам: Шарқшунослик. I. 1990. Тошкент. 1990, 37–39-б.

5. Закария Юсуф. Киндийнинг мусикашуносликка оид асарлари. Бағдод, «Жамал». 1962, 174-б. (ةيقيسوملادىنكلاتاافلؤم). دادغب، 1962). فسوي ايركز حرش و قيقحت

6. Киндийнинг куйлар ва тонлар ҳақидаги рисоласи. Бағдод, 1965, 30-бет (مغزل و نوحلا يف دىنكلالاسرر). دادغب، 1965).

СИЁСИЙ ЭЛИТАНИ ТАДҚИҚ ЭТИШНИНГ НАЗАРИЙ АСОСЛАРИ

ОРТИҚОВА Н.А.

Мустақил тадқиқотчи.

Илмий маслаҳатчи: **ЖЎРАЕВ Н.**



Воқеликнинг гувоҳлик беришича, сиёсатнинг турли субъектлари сиёсий жараёнларга турлича таъсир кўрсатади. Чунки объектив сабабларга кўра фуқароларнинг сиёсий фаоллиги бир хил бўлмайди. Бундан ташқари, уларнинг сиёсий ҳокимиятга яқинлик даражаси, стратегик қарорлар қабул қилиш имконияти ҳамда ижтимоий ўзгаришларга таъсир кўрсатиш қобилияти фарқ қилгани боис сиёсий иерархияда тенгсизлик мавжуд. Алоҳида фуқаролар ва ижтимоий гуруҳлар, одатда, сиёсий ҳаётда бевосита ҳар куни, доимий равишда, профессионал асосда иштирок этмайди. Бу нарса билан сиёсий элита деб аталувчи кишиларнинг алоҳида қатлами шуғулланади.

«Элита» сўзи лотинча «*eligere*» (танламок) ва французча «*elite*» (танланган) сўзларидан келиб чиккан бўлиб, «энг яхши», «аъло», «сараланган», «танланган» деган маъноларни англатади. Кундалик ҳаётда бу сўз икки маънода қўлланилади. Биринчи маънода бу атама энг юқори сифат кўрсаткичларга эга, ўзининг ёрқин хусусиятлари билан ажралиб турадиган нарсаларга нисбатан қўлланилса, иккинчи маънода жамиятнинг озчилигидан иборат ва алоҳида сифатлари туфайли жамиятни бошқаришда бевосита иштирок этувчи гуруҳга нисбатан ишлатилади. Сиёсий фанда элита жами-

ятнинг ҳукмрон қисми, бошқарувчи қатлам сифатида шарҳланади. Бу жиҳатдан, сиёсий элита – жамиятнинг озчилигидан иборат, нисбатан мустақил, муайян имтиёзларга эга гуруҳ бўлиб, у ёки бу даражада ноёб психологик ва сиёсий сифатларга эга бўлади ҳамда давлат ҳокимиятидан фойдаланиш билан боғлиқ қарорларни қабул қилиш ва амалга оширишда бевосита иштирок этади.

Элиталар ҳақидаги мумтоз назариялар XIX аср бошларида пайдо бўлди. Элитар назарияларда жамиятдаги тенглик инкор этилади, инсонларнинг давлатга таъсири бир хил эмаслиги, ҳокимиятнинг бир текис тақсимланмаганлиги, сиёсий ҳаёт рақобат асосига қурилганлиги уқтирилади. Элитар назарияларнинг вужудга келиши Гаэтано Моска, Вильфредо Парето ва Роберт Михельсларнинг номлари билан боғлиқ. Бирок таъкидлаш жоизки, сиёсий элиталар ҳақидаги дастлабки ғоялар тарихи қадим замонларга бориб такалади. Зеро, уруғчилик тузумининг емирилиши давридаёқ жамиятнинг юқори ва қуйи табақаларга, аслзодалар ва авом халққа бўлинишини уқтирувчи қарашлар пайдо бўлган. Конфуций, Платон, Макиавелли, Карлейль, Ницшеларнинг асарларида бу ғоялар мантикий асослаб берилди. Бирок бу каби элитар қарашлар жиддий илмий таҳлилга муҳтож эди.

Италян социологи, сиёсатшунос профессор Гаэтано Москанинг асарларида сиёсий элита маҳсус илмий тадқиқот объекти сифатида ўрганилган. Моска ҳар қандай жамият ижтимоий мақоми ва роли жиҳатидан тенг бўлмаган икки гуруҳга бўлиниши муқаррарлигини исботлаб беришга ҳаракат қилган. Ўзининг «Ҳукмрон синф» номли асарида у шундай ёзади: **«Ҳар бир жамиятда – ўртача ривожланган ва эндигина цивилизацияга эришаётган жамиятдан тортиб, то кучли ва маърифатли жамиятларгача икки синф мавжуддир: бошқарувчилар ва бошқарилувчилар синфи. Биринчиси доимо оз сонли бўлиб,**

барча сиёсий вазифаларни бажаради, хокимиятни ўз қўлида тўплайди ва белгиланган имтиёзлардан фойдаланади. Иккинчи синф эса кўп сонли, биринчиси томонидан бошқарилади ҳамда унга сиёсий организм ҳаёт кечирishi учун зарур бўлган моддий воситаларни етказиб туради»¹.

Г. Москва сиёсий элитанинг шаклланиш жараёни ва унинг ўзига хос хусусиятларини чуқур таҳлил қилди. Унга кўра, сиёсий элитага мансуб бўлишнинг муҳим мезони – бошқа инсонларни бошқариш қобилияти, яъни ташкилотчилик қобилиятидир. Унингча, элита оммадан ўзининг шундай сифатлари билан ажралиб турадики, бу сифатлар жамиятнинг қолган қисмидан унинг моддий, маънавий ва ақлий устун бўлишини таъминлайди. «Бошқача айтганда, – дейди Р.Т. Мухаев, – ҳукмрон озчилик намояндалари ўзлари яшаётган жамиятда чуқур қадрланадиган сифатларга эга бўладилар»². Бирок, унингча, бу қатлам бошқаларга нисбатан бошқарувга лаёқатли бўлса-да, унинг барча намояндалари ҳам бу жиҳатдан юқори кўрсаткич ва алоҳида истеъдодга эга бўлмайдилар.

Москанинг таъкидлашича, бир тарихий даврдан иккинчисига ўтишда ҳукмрон синфнинг таркиби, тузилиши, унинг аъзоларига талаблар ўзгаради, бироқ бу синф доимо мавжуд бўлади, боз устига у тарихий жараёни белгилаб беради³. Шундай экан, сиёсий фаннинг вазифаси сиёсий синфнинг амал қилиши, хокимиятни қўлда саклаб қолиши, омма билан ўзаро муносабатлари шарт-шароитларини ўрганишдан иборатдир.

«Сиёсий уюшишнинг қайси шакли энг яхши ҳисобланади?» деган саволга Москва: «Сиёсий элитага ривожланиш, назорат

¹ Москва Г. Правящий класс// Социс. 1994 йил. 10-сонли, 187-бет.

² Мухаев Р.Т. Политология. Хрестоматия, М., «Издательство ПРИОР», 2000, 258-бет.

³ Ашин Г.К., Понеделков А.В., Игнатов В.Г., Старостин А.М. Основы политической элитологии. М., «Издательство ПРИОР», 1999, 28-бет.

остида бўлиш ва шахсий масъулият тамойиллига амал қилиш имконини берадиган шакл», дея жавоб беради⁴. Унингча, элитанинг ҳокимияти унинг аъзоларининг сифатлари давр эҳтиёжларига канчалик мос эканига боғлиқдир. Ҳукмрон озчилик турли усуллар билан сиёсий элита таркибига киради, бироқ муайян даврда сиёсий бошқарув учун исталган қобилиятлар асосий мезон вазифасини ўтамоғи лозим. Италиян социологи Э. Альбертонинг таъкидлашича, Москва учун сиёсий синф – омма устидан кўпол ҳукмронлик қиладиган куч эмас, балки «пассив кўпчиликка нисбатан ахлокий устунликка эга уюшқок озчилик»⁵ бўлиб, шунинг учун ҳам унинг ҳокимияти «окланади». Бошқарувчилар катламининг бирдамлиги ва уларнинг жамият ҳаётида юкори ўрин тутишини таъкидлаб, Москва уларни сиёсий синф деб атайди.

Москанинг сиёсий синф назарияси элитар ғояларнинг ривожланишига кучли таъсир кўрсатган бўлса-да, сиёсий омилнинг мутлақлаштирилиши ва иктисодга етарли даражада эътибор берилмаганлиги туфайли танқидга учради. Бундай ёндашув замонавий плюралистик жамиятлардаги воқеликка унча мос келмаса-да, «сиёсий синф» назарияси кўплаб тоталитар давлатларда ўз ифодасини топганлигини таъкидлаш жоиз. Зеро, бу давлатларда иктисод ва ижтимоий ҳаётнинг бошқа соҳалари сиёсатга бўйсундирилди. Москва таърифлаган «сиёсий синф»га табақа – бюрократия номенклатура таркибига кирган, ҳокимиятга ва бошқарувга якин бўлганлар «бошқарувчилар синфи» сифатида ҳам иктисодий, ҳам ижтимоий ҳукмронликка эга бўлдилар.

Тахминан, Москва билан бир вақтда, лекин ундан мустақил равишда италян социологи ва иктисодчиси Вильфредо Парето ҳам сиёсий элита назариясини ишлаб чиқди. Ўзининг 1916 йилда

⁴ Mosca G. Elementi di scienza politica. Bari, 1953. P. 212.

⁵ Қаранг: Albertoni E. Gaetano Mosca e la teoria della classe politica. Firenze, 1974. P. 9.

чоп этилган «Умумий социологиядан трактат» асарида у сиёсий элитанинг табиати, таркиби ва вазифаларини таҳлил қилган. У ҳам Москва каби қуйидаги фикрдан келиб чиқади: дунёни ҳамма вақт элита деб аталмиш танланган озчилик бошқарган ва бошқаради. Элита таркибига кирганлар ўзининг психологик (туғма) ва ижтимоий (тарбия ва таълим натижасида орттирилган) алоҳида хусусиятлари билан ажралиб турадилар. Ўзининг «Умумий социологиядан трактат» асарида у қуйидагича ёзади: «Баъзи назариётчиларга ёкиш-ёқмаслигидан қатъи назар, инсонлар жамияти бир хил эмас ва инсонлар жисмонан, маънан ва ақлий жиҳатдан фарқ қиладилар»⁶. Унингча, муайян соҳадаги самарали фаолияти ва юқори кўрсаткичлари билан ажралиб турадиган кишилардан иборат гуруҳ элитани ташкил этади.

Жамиятнинг омма ва элитага бўлиниши муқаррарлигини Парето кишиларнинг шахсий қобилиятлари нотенглиги билан боғлайди. Унингча, нисбатан кўпроқ таъсирга, бойликка эга шахслар жамиятнинг олий табақаси – элитани ташкил этади. Парето савдо-саноат элитасини, сиёсий, ҳарбий, диний элитани ажратади. Кўриниб турибдики, бу олим элитани кенг талқин қиладди. Бирок Паретода элитанинг тор маънодаги талқинларини ҳам кўриш мумкин. Бунда элитанинг сиёсатда белгиловчи роль ўйнайдиган қисми – ҳукмрон элита алоҳида ажратилади. Демак, элитанинг барча аъзолари ҳам ҳукмрон элита таркибига кирмайди, улардан айримлари ҳукмрон бўлмаган элитани ташкил этади. Шундай қилиб, Паретога кўра, жамиятнинг ижтимоий тузилиши қуйидагича кўриниш касб этади: «олий қатлам – элита; бу қатлам, ўз навбатида, ҳукмрон ва ҳукмрон бўлмаган қисмларга бўлинади ва қуйи қатлам – омма»⁷.

⁶ Мухаев Р.Т. Политология. Хрестоматия. М., «Издательство ПРИОР», 2000, 238-бет.

⁷ Ашин Г.К., Понеделков А.В., Игнатов В.Г., Старостин А.М. Основы политической этиологии. М., «Издательство ПРИОР», 1999, 31-бет.

Хукмрон элита бошқарувда бевосита ёки билвосита (лекин самарали) иштирок этса, хукмрон бўлмаган элита ёки контрэли-та элитага хос сифатларга эга инсонлардан таркиб топади. Лекин улар ўзининг ижтимоий макоми ва жамиятдаги қуйи қатлам-лар учун мавжуд турли тўсиқлар туфайли бошқариш ҳуқуқидан маҳрум бўлади. Хукмрон элита таркибига Парето давлат хиз-матига мансуб юкори даражадаги лавозимларни эгаллаган ки-шиларни киритади. Булар – «вазирлар, сенаторлар, депутатлар, вазирликлардаги бўлим бошлиқлари, апелляция судларнинг ра-ислари, генераллар, полковниклар»⁸.

В. Паретонинг таъкидлашича, ички бирдамлик, жипслик, ўз хукмронлигини саклаб қолиш учун доимо курашиш бошқарувчи элитага хос хусусиятлардир. Жамият тараққиёти, унинг фикри-ча, икки асосий турдаги элиталар: «тулкилар» ва «шерлар»нинг вақти-вақти билан ўрин алмашиши натижасида содир бўлади. «Тулкилар» эпчил раҳбарлар бўлиб, улар бошқарувнинг «юм-шок» усулларида: музокаралар, ён беришлар, хушмуомалалик, хушомадгўйлик ва ишонтириш каби усулларида фойдалана-дилар, «шерлар» эса каттикқўл ва катъиятли раҳбарлар бўлиб, консерватив сиёсат юритадилар ва асосан кучга таянадилар⁹. Г. Моска ва В. Паретонинг қарашларини қиёслайдиган бўлсак, Моска сиёсий элита фаолиятига сиёсий омилларнинг таъсирини мутлақлаштиради.

Сиёсий элита назариясининг ривожлантирилишига Роберт Михельс ҳам улкан ҳисса қўшган. У жамиятнинг элитарлиги-ни келтириб чиқарувчи ижтимоий механизмларни тадқиқ қила-ди. Ўзининг илк асарларида Михельс «фақат бевосита, тўғри-дан-тўғри демократия ҳақиқий демократия бўлиши мумкин,

⁸ Мухаев Р.Т. Политология. Хрестоматия, М., «Издательство ПРИОР», 2000, 240-бет.

⁹ Ашин Г.К., Понедельков А.В., Игнатов В.Г., Старостин А.М. Основы политической этиологии. М., «Издательство ПРИОР», 1999, 33-бет.

бевосита демократия эса олигархияни келтириб чиқаради», деб уқтирган эди¹⁰. Олигархияни у йирик ижтимоий тузилмаларнинг муқаррар турмуш тарзи сифатида баҳолайди. Элитарлик сабабларини шарҳлашда Р. Михельс Г. Моска билан ҳамфикр бўлса-да, у ташкилотчилик қобилиятларига алоҳида урғу беради. Унинг фикрича, жамият ташкилий тузилмаларининг ўзи элитарликни кучайтиришга, бошқарувчилар катламининг мавқеини оширишга хизмат қилади. Р. Михельс жамиятнинг тузилиши элитарликни талаб қилиши ва элитарларнинг мавжудлиги қонуният эканлиги тўғрисида хулоса чиқаради.

Хуллас, сиёсий элита тушунчаси асрлар мобайнида турли даврларда тадқиқ этилган. Бироқ ҳар бир даврнинг ўз маънавий муҳити, ижтимоий-сиёсий эҳтиёжлари ва иқтисодий имкониятлари сиёсий элитани қайтадан тадқиқ этишни тақозо қилди ва у алоҳида ўрганишни талаб қилмоқда.

Фойдаланилган адабиётлар:

1. *Моска Г.* Правящий класс// *Социс*, 1994 йил, 10-сонли, 187-бет.
2. *Мухаев Р.Т.* Политология. Хрестоматия, М., «Издательство ПРИОР», 2000, 258-бет.
3. *Ашин Г.К., Понеделков А.В., Игнатов В.Г., Старостин А.М.* Основы политической элитологии. М., «Издательство ПРИОР», 1999, 28-бет.
4. *Mosca G.* Elementi di scienza politica. Bari, 1953. P. 212.

¹⁰ Мухаев Р.Т. Политология. Хрестоматия, М., «Издательство ПРИОР», 2000, 297-бет.

5. *Albertoni E.* Gaetano Mosca e la teoria della classe politica. Firenze, 1974. P. 9.

6. *Мухаев Р.Т.* Политология. Хрестоматия, М., «Издательство ПРИОР», 2000, 238-бет.

7. *Ашин Г.К., Понеделков А.В., Игнатов В.Г., Старостин А.М.* Основы политической этиологии. М., «Издательство ПРИОР», 1999, 31-бет.

8. *Мухаев Р.Т.* Политология. Хрестоматия, М., «Издательство ПРИОР», 2000, 240-бет.

9. *Ашин Г.К., Понеделков А.В., Игнатов В.Г., Старостин А.М.* Основы политической этиологии. М., «Издательство ПРИОР», 1999, 33-бет.

10. *Мухаев Р.Т.* Политология. Хрестоматия, М., «Издательство ПРИОР», 2000, 297-бет.

МУНДАРИЖА

Сўз боши	4
Абдувалиев А.А. Глобаллашув шаронтида Ўзбекистонда ёшларга оид давлат сиёсатининг ижтимоий-ҳуқуқий жиҳатлари	9
Абдукадыров Бобур Будущее близко или о новшествах в инновационных технологиях	17
Йўлдошева М. Харакатлар стратегияси – буюк келажак стратегияси	23
Abdukarimov S.S. Dasturlashni o'qitishda foydalaniladigan interfaol ta'lim usullari	30
Абдуқодирова Р.Ж. Таэквондонинг олимпия спорт тури сифатида шаклланиш тарихи	35
Абдуллаев Д.А. Иктисодиётнинг рақобатбардошлигини таъминлашда корхоналар фойдасидан олинadиган солиқларни ҳисоблаш тартибини такомиллаштириш масалалари	44
Pardayeva M. Potentials for construction	53
Абдушукуров А.А. Ташки деворларнинг замонавий тежамкор энергияси қурилмалари	58
Азимова С.Р. Основные принципы дистанционного обучения иностранному языку детей с ограниченными возможностями	64
Алижонов М.Б. Ёшлар ва Глобаллашув: ҳозирги даврнинг долзарб муаммолари	69

Атабаева З.М. Исследование возможностей применения бесформальдегидного состава для заключительной отделки хлопчатобумажных тканей.....	76
Ахметжанова М.А. Метафора в балете	83
Aхundjanova A.S. Tarjimada badiiy tasvirni uzatish muammosi	92
Бозорова З.Х. Анализ исследований по повышению эффективности технического обслуживания воздушного судна Ан-2.....	99
Bo'ronov S.M. O'zbekiston Respublikasi xalqaro tashabbuslarining afg'on muammosini bartaraf etishdagi ahamiyati.....	105
Vaxidova Sh.A. Qalqonsimon bez gormonlari va ularning inson salomatligidagi ahamiyati	113
Гафурова А.Ф. Аудит: в целях уверенности в будущем Аннотация	119
Do'stmurodov M.M. «Boburnoma»da «Vajhi tasmiya» masalasi	125
Shokhjakhon J.X. Development of multifunctional farms in Uzbekistan.....	132
Бекмуродов Х. Истеъдодли ёшларни тарбиялашда инсон капиталининг роли	139
Ibragimov A.F. «Learn words dasturi» yordamida so'z boyligini oshirish.....	146
Йўлдошев У.Р. Инглиз ва ўзбек ҳажвий матнларида стилистик воситаларнинг қўлланилиши	153

Маметалиев А.Р.	
Роль и место самообразования студентов технических ВУЗов	158
Matkurbonova N.Sh.	
Analysis of distance education.....	164
Мирзаев И.Д.	
Электр заряд берувчи пойафзал.....	168
Насруллаев Абдурахмон	
Главное приоритетное направление государственной политики – национальное и духовное воспитание молодежи.....	172
Odilov J.T.	
Secure sms	178
Rahimov D.G'.	
Qozog'iston respublikasining Afg'on muammosi bo'yicha yondashuvi	184
Рахманов Б.Б.	
Анализ расхода топлива грузовых автомобилей.....	190
Рискнев М.М.	
Монументал асарлар ва архитектурани идрок этишда визуал динамика.....	199
Сапарниязова Г.К.	
Выбор способов обоснования организационно-техно- логических решений при переустройстве железных дорог.....	206
Ташмухамедов А.У.	
Витреоретинальная хирургия при ямке диска, зрительного нерва, осложненной высокой отслойкой нейроэпителия сетчатки (случай из практики)	213
Ташмухамедов А.А.	
Анализ эффективности силиконовой тампонады при хирургии осложненных форм регматогенной отслойки сетчатки	220

Тешабоев Х.Н. Сенсорли светофор тизими	227
Таджибаев Д.Б. Анализ исследований использования низкопотенциальной тепловой энергии поверхностных слоев земли в системе тепло и холодоснабжения.....	231
Тошматов Э. Расчет призматических элементов гидротехнических сооружений численным методом	241
To‘lanboyev U.M. «O‘zbekiston Respublikasini yanada rivojlantirish bo‘yicha «Harakatlar strategiyasi» dagi beshinchi ustuvor yo‘nalishning mazmun-mohiyati va kelajakdagi yorqin istiqbollari	250
Тургунбоева М.Э. Ўзбекистонда «Этносольфеджио» нинг шаклланиш тамойиллари	258
Усманов С. Интеллектуальный потенциал молодежи как фактор социально-экономического развития страны	263
Усманов Н.Н. Концептуальные основы современного государственного управления.....	270
Хабибуллаев С. М. Гемоконтакт вирусли инфекциялар гепатит В, С эпидемиологияси ва профилактикаси хусусиятлари	278
Холбоев И.А. Обеспечение доступа к научно-образовательным ресурсам корпоративной сети ИБУ для слабовидящих	285
Халилов Н.Н. Корпоративные облигации – инструмент привлечения инвестиций.....	293

Xoshimov J.F. «Magic door» – «Sehrli eshik» texnik ishlanmasi, imkoniyatlari va qo'llanilish sohasi	302
Xўжакулов Э.Э. Сиртларнинг ўзаро кесишув чизиғини аниқлашнинг аналитик-график усули.....	306
Xўжаев М. Юксак марраларни кўзлаган ўзбек ёшлари	312
Халилова Ф.Н. Научные знания	320
Shavazov T.K. Geoaxborot tizimi (GAT) dasturdan foydalanib bino va inshootlarni ro'yxatga olishni takomillashtirish	328
Таджибаева Н.Г. Ўзбекистонда маданият соҳасидаги инновацион жараёнлар	334
Шодиев С.Р. Йўл ҳолатининг юк автомобил ёнилғи сарфига таъсири.....	340
Шукуров Ш.А. Увлекательная программа для детей	346
Элмурадов Т.Д. Аналитическая оценка путей уменьшения влияния человеческого фактора при обслуживании воздушного движения авиадиспетчерами	351
Ёкубов З.Б. Шарк мусика назариясига илк кадам: Ёкуб ал-Киндий илмий мероси	356
Ортиқова Н.А. Сиёсий элитани тадқиқ этишининг назарий асослари.....	363

Тузувчи ва нашр учун масъулиар:
академик О. Салимов, проф. Н. Халилов

Тахририят хайъати:
проф. Қ.Қ. Қуранбоев, проф. И.У. Маджидов, проф. А.Р. Мараҳимов,
проф. М. Бекмуродов, проф. С.М. Туробжонов, проф. Ў.П. Умурзоқов,
проф. Н. Иброҳимов, проф. Ш.С. Шаринов, проф. И. Йўлдошев,
проф. Ғ. Муҳамедов, проф. Н. Жўраев, проф. М.Т. Ирискулов,
проф. А.О. Тўраев, проф. Н.Р. Раҳмонов

ИНТЕЛЛЕКТУАЛ ЁШЛАР – ВАТАНИМИЗ КЕЛАЖАГИ

Илмий ишлар тўплами
(5-китоб)

ИНТЕЛЛЕКТУАЛЬНАЯ МОЛОДЁЖЬ – БУДУЩЕЕ НАШЕЙ РОДИНЫ

Сборник научных трудов
(книга 5)

Тошкент
«Ta'lim nashriyoti»
2018

Мухаррир: **И. Каримов**
Бадий мухаррир: **М. Пардаева**
Компьютерда саҳифаловчи: **Ш. Хўжаев**

Нашриёт лицензияси АИ № 102.,15.2008. Оригинал макетдан босишга
рухсат этилди 25.09.2018 й. Бичими 60x84 ¹/₁₆. Офсет босма усулида босилди.
Офсет қоғози. Шартли 23,5 б.т. Ҳисоб-нашр т. 25,25. Адади 1000 дона.
Буюртма № 519.

Ўзбекистон матбуот ва ахборот агентлигининг
Фафур Фулом номидаги нашриёт-матбаа ижодий уйида чоп этилди.
100128. Тошкент шаҳар, Лабзак кўчаси, 86-уй.

**ИНТЕЛЛЕКТУАЛ
ЁШЛАР – ВАТАНИМИЗ
КЕЛАЖАГИ**

Одамларнинг ботири келажакдаги ишлардан кўрқмайди. Камолот ҳосил қилишдан четланган киши одамларнинг энг кўрқоғидир.

А. Темур

Раз применив на деле знания свои, новые познания обрести спеши.

Мирзо Улугбек

Дўстлар билан дўстлашинг, лекин малакали ва пухта билимга эга одамлар билан ишланг.

Роберт Грин

Чтобы жить в мире, необходимы светские науки и знания, нация, не владеющая современными науками и знаниями, будет попорана другими

Махмудходжа Бехбуди

Упорство оказывается сильнее ума, сильнее красноречия и звания.

Андре Моруа

ISBN 978-9943-368-05-7



9 789943 368057